



WISDOM EDUCATION EUROPE GMBH

Zum Popschen Gut 3
09526 Olbernhau
Germany

+49 (0) 37360 488 999
hello@wisdomeurope.eu

SHOWROOM
WISDOM EDUCATION EUROPE GMBH

schönherr.fabrik
Schönherrstraße 8
09113 Chemnitz
Germany

Solicitamos concertar una cita / Appuntamenti previa prenotazione

Su distribuidor especializado:
Il vostro rivenditore specializzato:

www.wisdomeurope.eu

www.wisdomeurope.eu



ÍNDICE CONTENUTO

VISTA PREVIA 3D / WISDOM APP
ANTEPRIMA 3D / APP WISDOM

4

PLANIFICACIÓN DEL ESPACIO
PIANIFICAZIONE DELLO SPAZIO

8

LA NATURALEZA COMO ÁREA DE APRENDIZAJE
LA NATURA: UN LUOGO D'APPRENDIMENTO

13

EQUIPOS DE JUEGOS
ATTREZZATURE DA GIOCO

71

VEHÍCULOS PARA NIÑOS
VEICOLI PER BAMBINI

89

MUEBLES Y DISEÑO INTERIOR
MOBILI E DESIGN DA INTERNO

97

ALFOMBRAS
TAPPETI

191

SERIE DE MUEBLES OWLAF
SERIE DI MOBILI OWLAF

203

JUEGO Y MOVIMIENTO
GIOCHI E ATTIVITÀ MOTORIE

253



Prismi de equilibrio

Elemento de equilibrio a forma de prisma en cuatro piezas para la escuela materna.

Scoprite un nuovo mondo di apprendimento ludico all'asilo con il nostro elemento di equilibrio a forma di prisma composto da quattro pezzi. Questo gioco di equilibrio innovativo e di alta qualità è stato appositamente progettato per promuovere le capacità motorie e l'equilibrio nei più piccoli.

L'elemento di equilibrio è composto da quattro diverse altezze che sfidano i bambini in modo avventuroso: 10 cm, 15 cm, 20 cm e 25 cm. Le diverse altezze permettono ai bambini di migliorare gradualmente la destrezza e la coordinazione, scoprendo con entusiasmo il proprio equilibrio.

Una caratteristica speciale di questo set di equilibrio è la sua impilabilità. Le singole forme di prisma possono essere facilmente combinate tra loro per creare sfide ancora più elevate o per riporre il set in modo da risparmiare spazio dopo il gioco.

Il nostro set di equilibrio è presentato in una vivace tavolozza di colori composta da blu, arancione, verde e toni naturali. Questa accattivante selezione di colori incoraggia i bambini a partecipare attivamente e rende l'equilibrio un'esperienza divertente.

Realizzato in multistrato di pino di alta qualità con un robusto rivestimento in melamina, questo giocattolo garantisce una lunga durata e può sopportare un uso intensivo all'asilo. Le venature dell'acero conferiscono all'elemento di equilibrio un'estetica naturale e senza tempo che si adatta perfettamente a qualsiasi ambiente di asilo.

La sicurezza dei vostri bambini è la nostra massima priorità. Ogni singolo elemento dell'elemento di equilibrio può sopportare un carico fino a 100 kg ed è stato accuratamente testato per garantire stabilità e durata. Così potete essere certi che i vostri bambini potranno giocare in modo sicuro e spensierato.

Desideriamo sollevare dal lavoro di montaggio, quindi l'elemento di equilibrio viene consegnato completamente assemblato. Basta disimballarlo e i piccoli avventurieri possono iniziare subito a giocare!

· dimensioni (L/P/H): 52 x 45 x 10 cm,
52 x 45 x 15 cm,
52 x 45 x 20 cm,
52 x 45 x 25 cm

· materiale: multiplex di pino, 18 mm, con rivestimento melaminico con venature di acero; colori: Naturale, Arancione, Verde, Blu

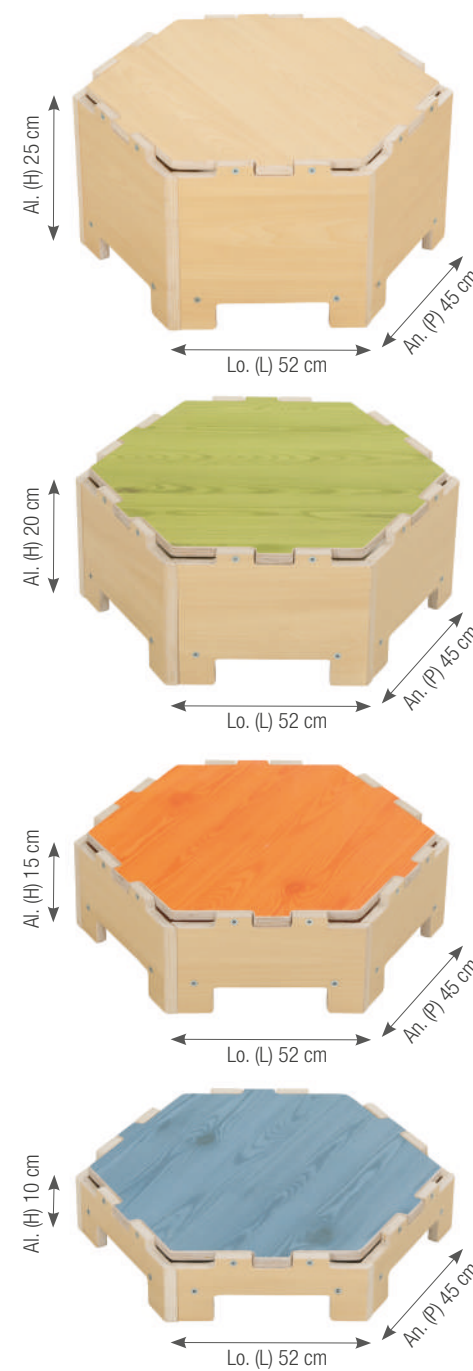

SOBRE NOSOTROS CHI SIAMO



WISDOM Education Europe GmbH se fundó en 2019 y forma parte del reconocido grupo de empresas WISDOM. Este grupo es uno de los principales fabricantes de mobiliario, vehículos infantiles y equipos de juego para interiores y exteriores. Desde 1993, nuestros productos se han utilizado en guarderías de más de 25 países de todo el mundo.

Nuestro principal objetivo es mejorar continuamente la calidad, el diseño y la seguridad de nuestra gama de productos. Estamos orgullosos de nuestros procesos de producción modernos, profesionales y de alta calidad, como confirman las certificaciones ISO9001, ISO14001, EN71, EN1176 y otras normas internacionales.

Todos los procesos de diseño, desarrollo, fabricación y servicios se controlan internamente y se integran en un amplio sistema.

Nuestra empresa se basa en un equipo experimentado y altamente cualificado de empleados y directivos con más de 500 miembros. Nuestra planta de producción ocupa 80.000 metros cuadrados y está equipada con las instalaciones más modernas. También disponemos de un almacén y centro logístico global.

Clientes de Alemania y otros países europeos, así como de Estados Unidos y Australia, confían en la durabilidad y alta calidad de nuestros productos WISDOM.

WISDOM Education Europe se fundó con el objetivo de facilitar a los clientes del mercado europeo el acceso a nuestra gama de productos de alta calidad para guarderías. Nuestro equipo especializado realiza entregas rápidas a los clientes europeos directamente desde nuestro almacén alemán.

Nuestra clara misión es proporcionar a las guarderías productos seguros y de alta calidad. Al hacerlo, creamos un entorno sano, inspirador y agradable para que los niños jueguen, aprendan y prosperen.

WISDOM Education Europe GmbH è stata fondata nel 2019 e fa parte del rinomato gruppo di aziende WISDOM. Questo gruppo è uno dei principali produttori di mobili, veicoli per bambini e attrezzature da gioco per interni ed esterni. Dal 1993, i nostri prodotti vengono utilizzati negli asili nido di oltre 25 Paesi in tutto il mondo.

Il nostro obiettivo principale è migliorare continuamente la qualità, il design e la sicurezza della nostra gamma di prodotti. Siamo orgogliosi dei nostri processi produttivi moderni, professionali e di alta qualità, come confermato dalle certificazioni ISO9001, ISO14001, EN71, EN1176 e da altri standard internazionali.

Tutti i processi di progettazione, sviluppo, produzione e servizi sono controllati internamente e integrati in un sistema completo.

La nostra azienda si basa su un team di dipendenti e manager esperti e altamente qualificati, composto da oltre 500 membri. La nostra struttura produttiva si estende su 80.000 metri quadrati ed è dotata di impianti all'avanguardia. Gestiamo anche un magazzino e un centro logistico globale.

I clienti provenienti dalla Germania e da altri Paesi europei, nonché dagli Stati Uniti e dall'Australia, si affidano alla durata e all'alta qualità dei nostri prodotti WISDOM.

WISDOM Education Europe è stata fondata con l'obiettivo di fornire ai clienti del mercato europeo un accesso più facile alla nostra gamma di prodotti di alta qualità per gli asili nido. Il nostro team dedicato consegna rapidamente ai clienti europei direttamente dal nostro magazzino tedesco.

La nostra chiara missione è fornire agli asili nido prodotti di alta qualità e sicurezza. In questo modo, creiamo un ambiente sano, stimolante e piacevole in cui i bambini possano giocare, imparare e crescere.

¡Descarga la aplicación Wisdom!
Scarica l'app Wisdom!



Apple Store &
Google Play Store



VISTA PREVIA 3D

coloque un producto virtualmente en su entorno

ANTEPRIMA 3D

posizionare virtualmente un prodotto nel vostro ambiente

Así funciona la aplicación Wisdom

Así de fácil es posicionar virtualmente un producto en tu entorno antes de comprarlo:

1. abre la aplicación Wisdom en tu smartphone
2. selecciona un producto de la gama
3. el modelo 3D puede posicionarse en el espacio



Ecco come funziona l'app Wisdom

Ecco come è facile posizionare virtualmente un prodotto nel vostro ambiente prima di acquistarlo:

1. aprire l'app Wisdom sul proprio smartphone
2. selezionare un prodotto della gamma
3. il modello 3D può essere posizionato nello spazio



ANIMACIÓN
ANIMAZIONE
3D



Ejemplo página 99
Esempio pagina 99



Así funciona la vista previa en 3D con código QR

Así de fácil es situar virtualmente un producto en tu entorno antes de comprarlo:

1. escanea el código QR con tu smartphone
2. se abrirá la aplicación de la cámara
3. el modelo 3D puede posicionarse en el espacio

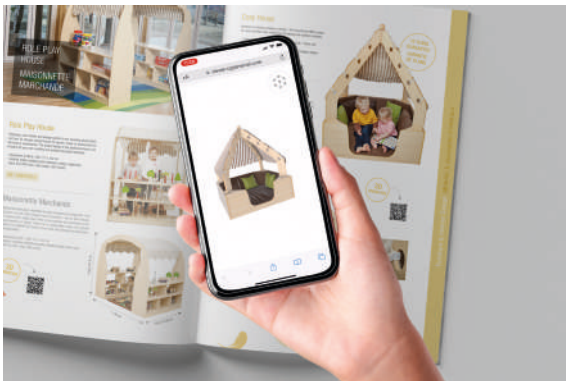

Ecco come funziona l'anteprima 3D con codice QR

Ecco come è facile posizionare virtualmente un prodotto nel proprio ambiente prima di acquistarlo:

1. scansionare il codice QR con lo smartphone
2. si apre l'applicazione fotocamera
3. il modello 3D può essere posizionato nello spazio



DATOS FATTI

30 AÑOS DE EXPERIENCIA 30 ANNI DI ESPERIENZA

500 EMPLEADOS 500 DIPENDENTI

20 DEPARTAMENTOS 20 DIPARTIMENTI

900 DESARROLLOS PROPIOS 900 CREAZIONI PROPRIE

80.000 m² DE SUPERFICIE DE PRODUCCIÓN SUPERFICIE DI PRODUZIONEDE

8 SUCURSALES 8 FILIALI



DATOS SOBRE LOS PRODUCTOS

INFORMAZIONI SUL PRODOTTO

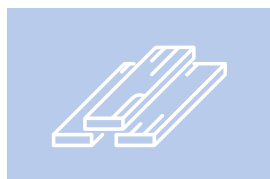

pino impregnado en caldera de presión con barniz doble de cera para madera y aceite
pino impregnato in autoclave con 2 strati di velatura all'olio-cera per legno



utilización de patas de plástico para una instalación estable y libre de humedad
uso di piedini in plastica, per un appoggio asciutto e sicuro



suministro en estado parcialmente montado, extensos accesorios para el montaje
consegna degli articoli parzialmente assemblati, numerosi accessori di montaggio



placas de plástico resistentes a la intemperie y a la suciedad en los artículos para el exterior
pannelli in plastica resistenti alle intemperie e allo sporco per articoli da esterno



producción de acuerdo a las pruebas de estándares europeos relevantes
produzione in conformità con le norme di prova europee pertinenti



instrucciones con imágenes para un montaje sencillo y rápido, exento de idioma
istruzioni illustrate per un montaggio semplice e veloce, senza testi



todos los productos están evaluados según normas europeas (EN 71, EN 1176)
tutti i prodotti testati secondo le norme europee (EN 71, EN 1176)



envío directo a sus clientes desde el almacén de Chemnitz
spedizione diretta ai vostri clienti dal magazzino di Chemnitz



Aviso: El suministro de todos los artículos tiene lugar sin decoración
Nota: tutti gli articoli vengono consegnati senza decorazione





PLANIFICACIÓN ESPACIAL Y DISEÑO DE JARDINES DE INFANCIA

Somos su socio de confianza cuando se trata de crear un entorno inspirador, seguro y funcional para los niños. Nuestro equipo cuenta con muchos años de experiencia en el diseño de espacios para guarderías y está especializado en la creación de espacios centrados en las necesidades de los niños.

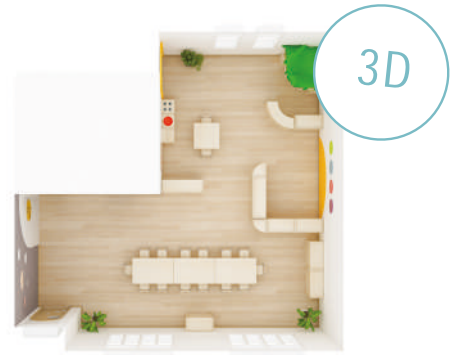

Sala de grupo de jardín de infancia
 Grupo de edad: 3 a 4 años
 Sala gruppi per la scuola materna
 Fascia d'età: da 3 a 4 anni

PIANIFICAZIONE E PROGETTAZIONE DEGLI SPAZI PER GIARDINI D'INFANCIA

Siamo il vostro partner affidabile quando si tratta di creare un ambiente stimolante, sicuro e funzionale per i bambini. Il nostro team ha molti anni di esperienza nella progettazione di spazi per asili nido ed è specializzato nella creazione di spazi incentrati sulle esigenze dei bambini.



Diseño interior personalizado

Cada guardería es única, y personalizamos nuestro diseño para satisfacer las necesidades y objetivos específicos del centro. Tanto si desea un rincón de lectura acogedor, una zona de arte creativo o un espacio de juego que facilite el ejercicio, podemos hacer realidad su visión.

La seguridad ante todo

La seguridad de los niños es nuestra máxima prioridad. Tenemos en cuenta todas las normas de seguridad pertinentes y nos aseguramos de que las salas que diseñamos sean adecuadas para los niños y estén libres de peligros.



Sala de grupo de jardín de infancia
Grupo de edad: 2 a 4 años
Sala gruppi per la scuola materna
Fascia d'età: da 2 a 4 anni

Design d'interni personalizzato

Ogni asilo è unico e noi personalizziamo il nostro progetto per soddisfare le esigenze e gli obiettivi specifici della struttura. Che si tratti di un accogliente angolo lettura, di un'area artistica creativa o di uno spazio di gioco per l'esercizio fisico, possiamo trasformare la vostra visione in realtà.

La sicurezza prima di tutto

La sicurezza dei bambini è la nostra priorità assoluta. Teniamo conto di tutte le norme di sicurezza e ci assicuriamo che le stanze che progettiamo siano a misura di bambino e prive di pericoli.



✓ CONSULTORÍA ✓ PLANIFICACIÓN ✓ VISUALIZACIÓN 3D





✓ CONSULENZA ✓ PIANIFICAZIONE ✓ VISUALIZZAZIONE 3D

Conceptos pedagógicos integrados

Colaboramos estrechamente con los educadores para garantizar que el diseño de las aulas respalde los objetivos educativos de la guardería. Nuestras aulas fomentan el desarrollo cognitivo, social, emocional y físico de los niños.

Soluciones ajustadas al presupuesto

Somos conscientes de que las guarderías suelen disponer de recursos económicos limitados. Nuestro equipo colabora estrechamente con usted para desarrollar soluciones rentables que sigan ofreciendo la máxima calidad.

Creatividad y juego

Creamos espacios en los que los niños pueden desarrollar su creatividad. Nuestras ideas de diseño fomentan el juego y la imaginación, que son cruciales para el desarrollo de los niños.

Funcionalidad

Las aulas se diseñan de modo que cumplan de forma óptima las rutinas diarias de la guardería. Tenemos en cuenta tanto las necesidades de los profesores como las de los niños. Nuestro objetivo es crear jardines de infancia donde los niños disfruten pasando el tiempo y donde puedan desarrollarse de la mejor manera posible. Juntos forjamos el futuro de nuestros niños.

Concetti pedagogici integrati

Lavoriamo a stretto contatto con gli educatori per garantire che il design della stanza supporti gli obiettivi educativi dell'asilo. Le nostre stanze promuovono lo sviluppo cognitivo, sociale, emotivo e fisico dei bambini.

Soluzioni a basso costo

Siamo consapevoli che i giardini d'infanzia hanno spesso risorse finanziarie limitate. Il nostro team lavora a stretto contatto con voi per sviluppare soluzioni economiche che offrano comunque la massima qualità.

Creatività e gioco

Creiamo spazi in cui i bambini possano sviluppare la loro creatività. Le nostre idee progettuali incoraggiano il gioco e l'immaginazione, fondamentali per lo sviluppo dei bambini.

Funzionalità

Le stanze sono progettate in modo da soddisfare in modo ottimale le attività quotidiane dei giardini d'infanzia. Il nostro obiettivo è creare giardini d'infanzia in cui i bambini si divertano a trascorrere il tempo e in cui possano svilupparsi nel miglior modo possibile. Insieme diamo forma al futuro dei nostri bambini.

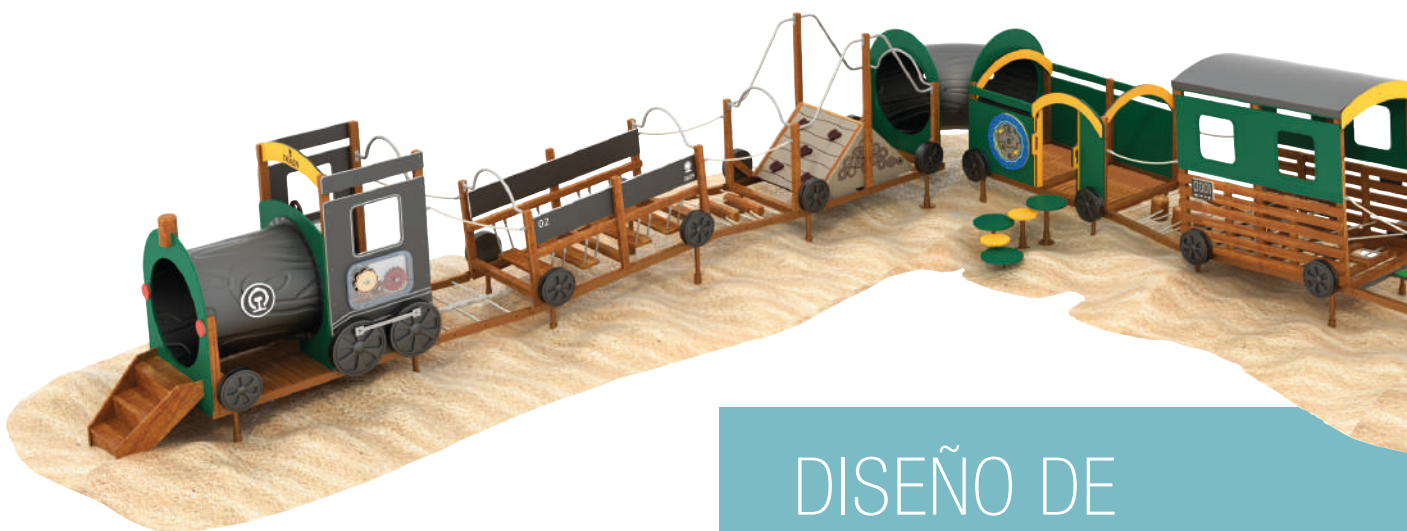

DISEÑO DE ESPACIOS ABIERTOS

Además de los espacios interiores, también planificamos y diseñamos zonas exteriores para que los niños puedan experimentar y explorar la naturaleza. Los parques infantiles, los jardines y las zonas de aprendizaje al aire libre son elementos importantes de nuestro diseño de espacios abiertos.



PROGETTAZIONE DELLO SPAZIO APERTO

Oltre agli spazi interni, pianifichiamo e progettiamo anche aree esterne in modo che i bambini possano sperimentare ed esplorare la natura. Campi da gioco, giardini e aree di apprendimento all'aperto sono elementi importanti del nostro progetto di spazi aperti.



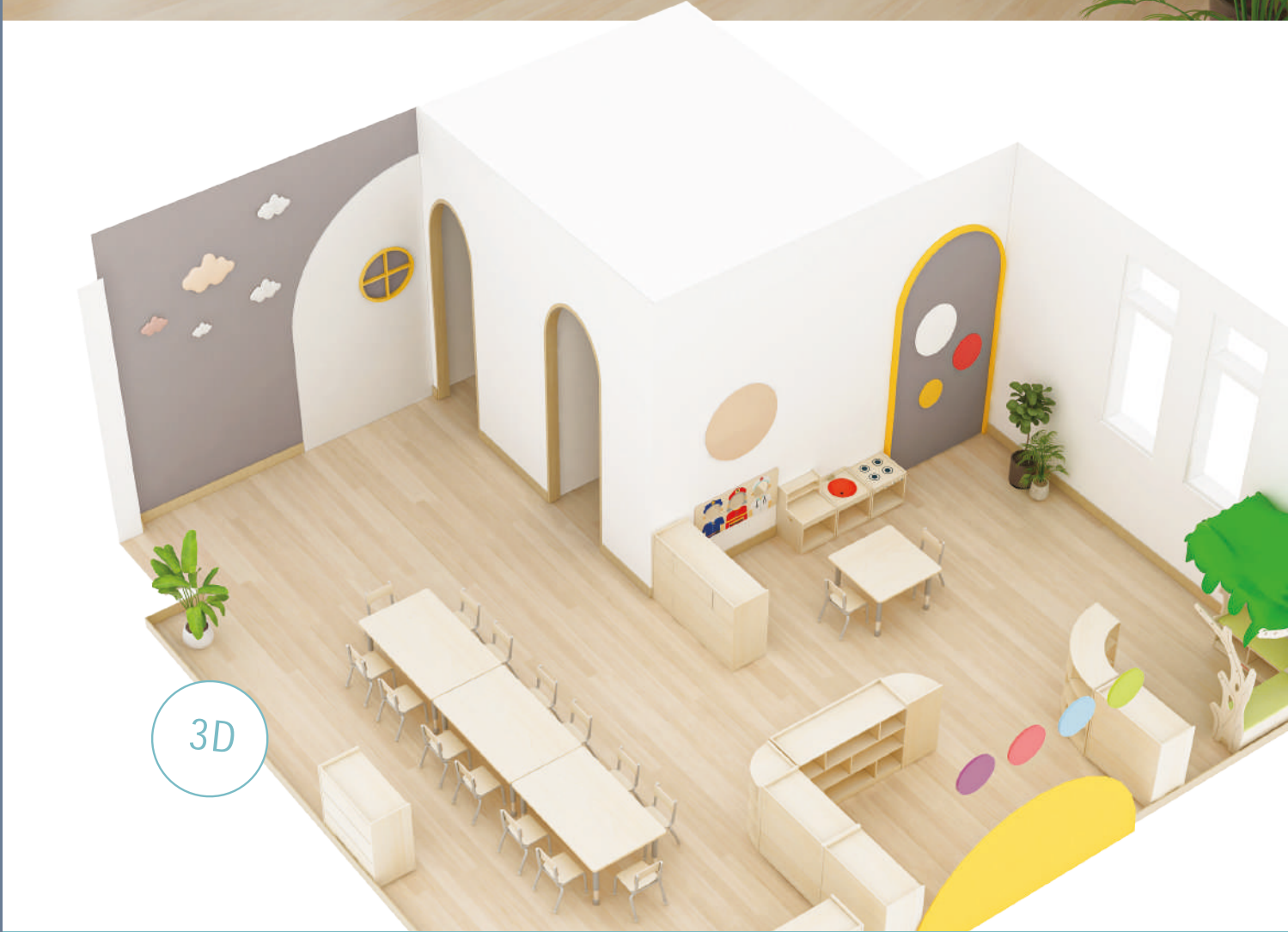

LAS MEJORES SOLUCIONES PARA CADA NECESIDAD
LE MIGLIORI SOLUZIONI PER OGNI ESIGENZA



LA NATURALEZA COMO ÁREA DE APRENDIZAJE
LA NATURA: UN LUOGO D'APPRENDIMENTO

5 AÑOS DE GARANTÍA
en todos los elementos de madera

EQUIPO PARA EXTERIOR PARA JUGAR CON LODO TAVOLI DA FANGO PER ESTERNO

Instalación para exterior para barro, juego de 3 piezas

A partir de 3 años. De madera de pino. Para colocar sobre superficies planas. La instalación consiste en una combinación de tres mesas para jugar con lodo que invita a recoger y verter agua y jugar con lodo. La primera mesa tiene dos cuencas con agujero de drenaje que se puede cerrar y una cuenca de plástico adicional para el transporte. La segunda mesa de agua posee tres cuencas y permite simular un cauce de agua. La tercera mesa sirve como cuenca para recoger el cauce de agua.

La instalación para jugar con agua es accesible desde todos los lados, siendo ideal para grupos de niños.

El juego incluye: HW1-S035-1-A, HW1-S035-2-A, HW1-S035-3-A

Set: HW1-S035-A



Tavoli da fango per esterno, set da 3 pezzi

A partire dai 3 anni. In legno di pino. Da collocare su superfici piane. La struttura per giochi con fango consiste in una combinazione di tre tavoli da fango e crea un percorso di gioco che invita i bambini a riempire, versare, travasare e mescolare sabbia e acqua. Il primo tavolo da fango è dotato di due vasche con scarico dell'acqua chiudibile e di un'ulteriore vasca in plastica per il trasporto. Il secondo tavolo da acqua è dotato di tre vasche e può simulare un corso d'acqua.

Il terzo tavolo da fango funge da vasca di raccolta per il corso d'acqua. L'area giochi d'acqua può essere utilizzata da tutti i lati ed è perfetta per gruppi di bambini.

Il set comprende: HW1-S035-1-A, HW1-S035-2-A, HW1-S035-3-A

CARACTERÍSTICAS DEL PRODUCTO

- material: mesa para lodo de madera de pino impregnada en caldera de presión con barniz doble de cera para madera y aceite l madera de producción certificada y sostenible l patas de plástico resistente a la intemperie para una instalación estable y libre de humedad
- para colocar sobre superficies planas
- suministro en estado parcialmente montado, extensos accesorios para el montaje con instrucciones de montaje fácilmente comprensibles
- 5 años de garantía en todos los elementos de madera
- 2 años de garantía en todos los demás elementos
- evaluado según la norma EN 71
- controlado por el organismo de inspección técnica (TÜV)



Evaluado y certificado según EN 71

Mesa exterior de cascada de agua

A partir de 3 años. De madera de pino. Para colocar sobre superficies planas. La mesa para jugar con lodo de madera de pino de producción sostenible posee tres cuencas de agua que permiten simular un cauce de agua. El agujero de drenaje de la cuenca superior puede ser cerrado.

- medidas (Lo.xAn.xAl.): 103 x 50 x 58 cm
- altura del tablero 40 cm
- con tres cuencas de agua extraíbles de plástico
1x medidas (Lo.xAn.xAl.): 37,5 x 30,5 x 8,0 cm,
2x medidas (Lo.xAn.xAl.): 35,0 x 38,0 x 4,0 cm,
anchura del cauce de agua 4,5 cm
- cuenca de agua superior con agujero de drenaje que se puede cerrar
- peso: 17 kg

HW1-S035-2-A

Tavolo cascata da esterno

A partire dai 3 anni. In legno di pino. Da collocare su superfici piane. Il tavolo da fango di alta qualità, realizzato in legno di pino prodotto in modo sostenibile, è dotato di tre vasche con le quali è possibile simulare un corso d'acqua. Lo scarico dell'acqua della vasca superiore può essere chiuso.

- dimensioni (LxPxH): 103 x 50 x 58 cm
- altezza piano del tavolo 40 cm
- con tre vasche d'acqua in plastica rimovibili
1x dimensioni (LxPxH) 37,5 x 30,5 x 8,0 cm,
2x dimensioni (LxPxH) 35,0 x 38,0 x 4,0 cm,
Larghezza del corso d'acqua 4,5 cm
- vasca superiore con scarico dell'acqua richiudibile
- peso: 17 kg



Mesa para exterior para arena y agua

A partir de 3 años. De madera de pino. Para colocar sobre superficies planas. Esta mesa de alta calidad para jugar con lodo de madera de pino de producción sostenible posee dos cuencas para lodo con agujero de drenaje que puede cerrarse, siendo accesible para niños desde todos los lados. Otra cuenca de plástico para el transporte de arena, agua o lodo está incluida en el suministro.

- medidas (Lo.xAn.xAl.): 160 x 60 x 56 cm
- 2 cuencas de plástico extraíbles con agujero de drenaje que puede cerrarse (Lo.xAn.xAl.): 52,5 x 42,5 x 17,5 cm
- cuenca de plástico para el transporte (Lo.xAn.xAl.): 37,5 x 30,5 x 15,5 cm
- peso: 31 kg

HW1-S035-1-A

COMBINABLE:
COMBINABLE:



CARATTERISTICHE DEL PRODOTTO

- materiale: tavolo da fango in legno di pino impregnato in autoclave con 2 strati di velatura all'olio-cera per legno | legno da produzione certificata e sostenibile | piedi in plastica resistente agli agenti atmosferici per un appoggio asciutto e sicuro
- da collocare su superfici piane
- consegna degli articoli parzialmente assemblati, inclusi numerosi accessori di montaggio e istruzioni di montaggio di facile comprensione
- 5 anni di garanzia su tutti i prodotti in legno
- 2 anni di garanzia su tutti gli altri elementi
- testato secondo EN 71
- testato TÜV



testato e certificato
EN 71

5 ANNI DI
GARANZIA

su tutti i prodotti
in legno

Tavolo sabbia e acqua da esterno

A partire dai 3 anni. In legno di pino. Da collocare su superfici piane. Il tavolo da fango di alta qualità, realizzato in legno di pino prodotto in modo sostenibile, è dotato di due vasche per il fango con scarico dell'acqua richiudibile, che sono accessibili ai bambini da tutti i lati. Nella fornitura è inclusa un'altra vasca in plastica per il trasporto di sabbia, acqua o fango.

- dimensioni (LxPxH): 160 x 60 x 56 cm
- 2 vasche in plastica rimovibili con scarico dell'acqua richiudibile (LxPxH): 52,5 x 42,5 x 17,5 cm
- vasca in plastica per il trasporto (LxPxH): 37,5 x 30,5 x 15,5 cm
- peso: 31 kg

ANIMAZIONE
ANIMAZIONE
3D



COMBINABLE:
COMBINABLE:



ACCESORIOS:
ACCESSORI:

Juego de bomba con tubo flexible + 2 cajas de plástico

La bomba para exterior con tubo flexible y 2 cajas de plástico es imprescindible para todas las instalaciones de agua en las que los niños quieren bombear. La bomba puede ser instalada posteriormente en mesas para jugar con lodo, conductos de agua, etc. El suministro incluye 2 cajas de plástico con una capacidad de 50 litros por caja - para todo lo que requiere ser guardado, ordenado o transportado siendo asimismo ideal como recipiente para agua.

- material: plástico (PE)
- dimensiones: bomba - tubo sólido de 165 cm de largo, tubo flexible blando de 150 cm de largo
- caja de plástico - (Lo.xAn.xAl.): 48 x 34 x 26 cm

HW1-S035-PJ01



Mesa para exterior para arena y agua, cuadrada

A partir de 3 años. De madera de pino. Para colocar sobre superficies planas. Esta mesa de alta calidad para jugar con lodo de madera de pino de producción sostenible posee una cuenca para lodo con agujero de drenaje que puede cerrarse, siendo accesible para niños desde todos los lados.

- medidas de la mesa (Lo.xAn.xAl.): 60 x 60 x 40 cm
- cuenca de plástico extraíble con agujero de drenaje que puede cerrarse (Lo.xAn.xAl.): 52,5 x 42,5 x 17,5 cm
- peso: 18 kg

HW1-S035-3-A

Tavolo sabbia & acqua da esterno, quadrato

A partire dai 3 anni. In legno di pino. Da collocare su superfici piane. Il tavolo da fango di alta qualità, realizzato in legno di pino prodotto in modo sostenibile, è dotato di una vasca per il fango con scarico dell'acqua richiudibile e accessibile tutt'intorno da più bambini.

- dimensioni del tavolo da fango (LxPxH): 60 x 60 x 40 cm
- vasca d'acqua rimovibile in plastica con scarico dell'acqua richiudibile (LxPxH): 52,5 x 43 x 17,5 cm
- peso: 18 kg

Set pompa con tubo + 2 box in plastica

La pompa da esterno con tubo e 2 box di plastica è indispensabile per tutte le aree giochi d'acqua in cui i bambini vogliono pompare l'acqua da soli. La pompa può essere utilizzata per il retrofit di tavoli da fango, gioiastre acquatiche, ecc. La fornitura include 2 box di plastica con una capacità di 50 L ciascuno - per tutto ciò che deve essere riordinato, conservato e trasportato e ideale come contenitore per l'acqua.

- materiale: plastica (PE)
- dimensioni: pompa - tubo rigido L 165 cm, tubo flessibile L 150 cm
- box in plastica - (LxPxH) 48 x 34 x 26 cm



PIZARRAS PARA EXTERIOR LAVAGNE DA ESTERNO

5 AÑOS DE
GARANTÍA

en todos los productos
para exterior

5 ANNI DI
GARANZIA

su tutti i prodotti
outdoor



La naturaleza como área de aprendizaje La natura: un luogo d'apprendimento



Pizarra para tiza para exterior

Pintar, escribir o dibujar, con la pizarra para exterior los niños pueden dar rienda suelta a su imaginación. La pizarra es resistente a la intemperie, fácil de limpiar y puede ser empleada desde los dos lados. La pizarra puede combinarse asimismo con la pizarra transparente para pintar. Con 5 años de garantía de fabricante.

- material: pino impregnado en caldera de presión, HPL
- medidas (Lo.xAn.xAl.): 130 x 15 x 115 cm
- utilizable desde ambas caras
- montaje fácil y rápido, instrucciones adjuntas de montaje
- 5 años de garantía de fabricante

HW1-S141-A



Lavagna da gesso da esterno

Dipingere, scrivere o disegnare: con la lavagna da gesso da esterno i bambini possono dare libero sfogo alla loro fantasia. La lavagna è resistente alle intemperie, facile da pulire e può essere utilizzata da entrambi i lati. La lavagna può essere combinata con la lavagna per dipingere trasparente. Con 5 anni di garanzia del produttore.

- materiale: pino impregnato in autoclave, HPL
- dimensioni (L/P/H): 130 x 15 x 115 cm
- utilizzabile su entrambi i lati
- autoassemblaggio facile e rapido, istruzioni di montaggio allegate
- 5 anni di garanzia del produttore



5 AÑOS DE
GARANTÍA

en todos los productos
para exterior

5 ANNI DI
GARANZIA

su tutti i prodotti
outdoor



Pizarra para pintar, transparente, para exterior

Pintar, escribir o dibujar, con la pizarra para exterior los niños pueden dar rienda suelta a su imaginación. La pizarra transparente es resistente a la intemperie, fácil de limpiar y puede ser empleada desde los dos lados. La pizarra puede combinarse asimismo con la pizarra para tiza para exterior. Con 5 años de garantía de fabricante.

- material: pino impregnado en caldera de presión, policarbonato
- medidas (Lo.xAn.xAl.): 130 x 15 x 115 cm
- utilizable desde ambas caras
- montaje fácil y rápido, instrucciones adjuntas de montaje
- 5 años de garantía de fabricante

HW1-S142-A

Lavagna per dipingere da esterno, trasparente

Dipingere, scrivere o disegnare, con la lavagna per dipingere da esterno i bambini possono dare libero sfogo alla loro fantasia. La lavagna per dipingere trasparente è resistente alle intemperie, facile da pulire e può essere utilizzata da entrambi i lati. La lavagna può essere combinata con la lavagna da gesso da esterno. Con 5 anni di garanzia del produttore.

- materiale: pino impregnato in autoclave, policarbonato
- dimensioni (L/P/H): 130 x 15 x 115 cm
- utilizzabile su entrambi i lati
- autoassemblaggio facile e rapido, istruzioni di montaggio allegato
- 5 anni di garanzia del produttore

ANIMACIÓN
ANIMAZIONE
3D

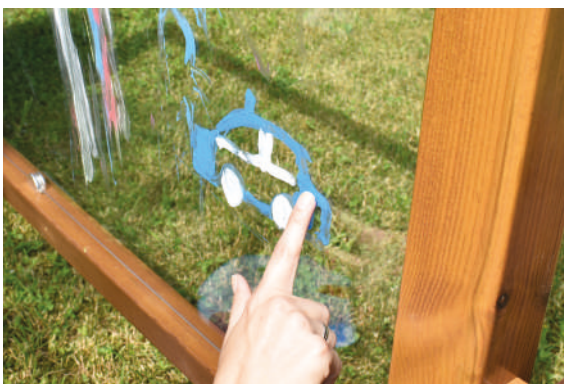



PIZARRA PARA
EXTERIOR, «EMOCIONES»
LAVAGNE DA ESTERNO
«EMOZIONI»



Pizarra para exterior, «Emociones», juego de 5 piezas

A menudo, los niños viven emociones como miedo, tristeza, rabia, sorpresa y felicidad de manera muy intensa, tanto en ellos mismos como observando a otros. Las pizarras grandes son ideales para mostrar a los niños las diversas maneras de expresar sentimientos mediante expresiones faciales. Las pizarras para tizas se prestan para el uso en interiores y en el exterior.

Las cinco pizarras grandes para emociones son ideales para el exterior. Las pizarras son resistentes a la intemperie y pueden permanecer afuera durante todo el año. Las pizarras son de plástico resistente a la intemperie y cuentan con agujeros preperforados que permiten sujetarlas fácilmente con las bridas adjuntas en vallados o con los tornillos incluidos en paredes o puertas.

- material: plástico duradero y resistente a la intemperie (PVC)
- medidas: D 80 cm
- espesor del material: 3 cm
- suministro con bridas incluidas para facilitar la sujeción en vallados, así como tornillos y tacos incluidos para la sujeción en paredes

GP2-T042-A

Lavagne da esterno «Emozioni», set da 5 pezzi

Spesso i bambini avvertono molto intensamente in sé stessi o negli altri emozioni come la paura, la tristezza, la rabbia, la sorpresa e la felicità. Le grandi lavagne per disegnare sono ideali per mostrare ai bambini come i diversi sentimenti possano essere espressi attraverso la mimica facciale. Le lavagne emotive sono adatte sia per l'interno che l'esterno e possono essere disegnate con gesso per lavagna. Queste cinque grandi lavagne emotive sono ideali per l'uso esterno e sono resistenti alle intemperie e possono rimanere all'aperto tutto l'anno. Le lavagne sono realizzate in plastica resistente alle intemperie e sono dotate di fori preforati. Le lavagne emotive possono essere facilmente fissate a recinzioni con le fascette per cavi in dotazione o a pareti o porte con le viti incluse.

- materiale: plastica resistente alle intemperie e di lunga durata (PVC)
- dimensioni: D 80 cm
- spessore del materiale: 3 cm
- la fornitura comprende fascette per cavi per un facile fissaggio a recinzioni, e viti e tasselli per il fissaggio a pareti

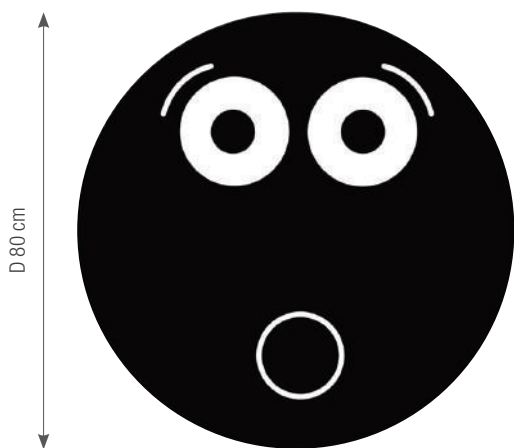
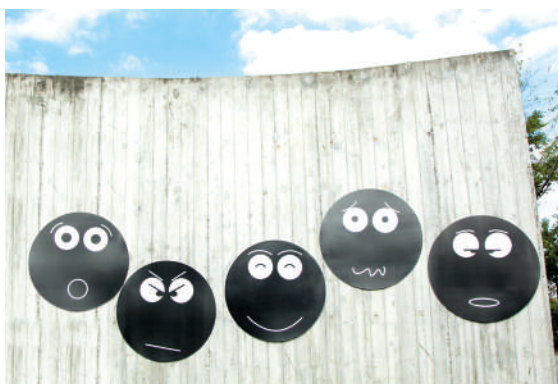

5 emociones
5 emozioni

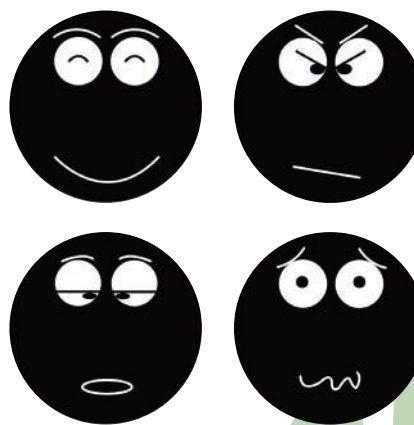



PIZARRAS CON FLORES PARA EXTERIOR LAVAGNE FIORITE DA ESTERNO

Pizarras con flores para exterior, juego de 5 piezas

Estas pizarras grandes con flores son ideales para exteriores. Son resistentes a la intemperie y pueden quedarse afuera durante todo el año. Pero también en interiores embellecen paredes y superficies sin usar, por ejemplo, en pasillos o en la zona de escaleras. Los niños pueden dar rienda suelta a su fantasía con tiza para pizarras o tiza líquida, simular la escuela o bien hacer sus primeros ejercicios de escritura.

Asimismo las pizarras pueden servir como tablero informativo para padres, para recordar temas importantes o bien como «menú» en fiestas, siendo absolutamente versátiles.

Las pizarras son de plástico resistente a la intemperie y cuentan con agujeros preperforados que permiten sujetarlas fácilmente con las bridas adjuntas en vallados o con los tornillos incluidos en paredes o puertas.

- material: plástico (PVC) resistente a la intemperie (el material no es magnético)
- medida (Al.xAn.): 117 x 81 cm
- espesor del material: 3 cm
- suministro con bridas incluidas para facilitar la sujeción en vallados, así como tornillos y tacos incluidos para la sujeción en paredes

GP2-T043-A

Lavagne fiorite da esterno, set da 5 pezzi

Queste grandi lavagne fiorite sono ideali per l'uso esterno. Le lavagne sono resistenti alle intemperie e possono rimanere all'aperto tutto l'anno. Abbelliscono anche le pareti e le aree inutilizzate in interni, ad esempio nei corridoi o nelle scale.

Con i gessi per lavagna o i pennarelli di gesso liquido i bambini possono dare libero sfogo alla loro fantasia in qualsiasi momento e disegnare a piacere, giocare alla scuola e fare i primi esercizi di scrittura. Che le lavagne fungano da pannelli informativi per ricordare ai genitori cose importanti o da «menu» per le feste, le possibilità di utilizzo sono assolutamente versatili.

Le lavagne da gesso sono realizzate in plastica resistente alle intemperie e sono dotate di fori preforati. Le lavagne per dipingere possono dunque essere facilmente fissate a recinzioni con le fascette per cavi in dotazione o a pareti o porte con le viti incluse.

- materiale: plastica (PVC) resistente alle intemperie (il materiale non è magnetico)
- dimensioni (H/P): 117 x 81 cm
- spessore del materiale: 3 cm
- la fornitura comprende fascette per cavi per un facile fissaggio a recinzioni e viti e tasselli per il fissaggio a pareti





animales graciosos
animali graziosi



en 5 colores: amarillo, azul,
rosado, rojo, anaranjado
in 5 colori: giallo, blu,
rosa, rosso, arancione



plástico (PVC) resistente a la
intemperie (no magnético)
plastica (PVC) resistente alle
intemperie (non magnetica)



An. (P) 81
cm

Al. (H) 117 cm





COCINA Y CAFETERÍA DE JUGUETE PARA EXTERIOR CUCINA GIOCO E SNACK BAR DA ESTERNO

Cocina de juguete con bomba para exterior

¡La cocina de juguete para exterior para los pequeños jefes de cocina! La funcional bomba de agua garantiza la diversión al igual que las cuatro placas de cocina con dos reguladores giratorios. Trátese de un guiso o de un pastel de lodo, aquí no existen límites para la fantasía. Con la cafetería (kiosco) para exterior, adquirible por separado o podrá disfrutar de una combinación maravillosa de cocina para jugar con lodo y quiosco para el exterior.

- incl. bomba, grifo de agua, fregadero, dos recipientes de agua y 4 placas de cocina con reguladores giratorios
- abundante espacio para guardar utensilios de cocina
- de pino impregnado en caldera de presión con barniz doble de aceite duro
- medidas (Lo.xAn.xAl.): 120 x 45 x 113 cm
- 5 años de garantía de fabricante
- entrega de artículos parcialmente ensamblados
- incl. instrucciones para facilitar un montaje sencillo

HW1-S003-V03-A



VÍDEO DEL
PRODUCTO
VIDEO DEL
PRODOTTO

ANIMACIÓN
ANIMAZIONE
3D



Cucina gioco da esterno con pompa

La cucina gioco e fango da esterno per i piccoli chef! La pompa dell'acqua funzionante e le quattro piastre di cottura con due manopole di regolazione garantiscono un divertimento di gioco ottimale. Che si tratti di stufato di fango o di torta di fango, qui non ci sono limiti all'immaginazione. Lo snack bar (chiosco) disponibile separatamente crea un'ottima combinazione cucina-chiosco per uso esterno.

- inclusi pompa dell'acqua, rubinetto, lavandino, due contenitori per l'acqua e quattro piastre di cottura con due manopole di regolazione
- ampio spazio per deporre tutti gli utensili da cucina
- pino impregnato in autoclave con 2 strati di velatura all'olio duro
- dimensioni (L/P/H): 120 x 45 x 113 cm
- 5 anni di garanzia del produttore
- consegna degli articoli parzialmente assemblati
- incluse istruzioni di montaggio per un facile autoassemblaggio



5 AÑOS DE GARANTÍA
 en todos los productos para exterior

5 ANNI DI GARANZIA
 su tutti i prodotti outdoor

con fregadero y placas de cocina con lavello e piastre di cottura



con bomba funcional y 2 recipientes colectores con pompa funzionante e 2 recipienti di raccolta



con grifo de agua funcional con rubinetto funzionante





Cafetería para exterior

Resulta muy divertido jugar con la cafetería para exterior. Trátese de quiosco, de heladería o de chiringuito - aquí todos los vendedores pequeños podrán dar rienda suelta a su creatividad. El toldo suministrado protege a los clientes que esperan contra el sol. Gracias al cierre velcro puede sujetarse y quitarse en un santiamén. La tienda de compras es muy popular y fue desarrollada especialmente para el exterior.

- ideal para juegos de roles
- con toldo de material resistente, parrilla, compartimentos y letrero «Coffee»
- material: pino, impregnado en caldera de presión
- medidas (Lo.xAn.xAl.): 146 x 62 x 132 cm
- incluye instrucciones para facilitar el montaje
- 5 años de garantía de fabricante

HW1-S1A004-A

Snack bar da esterno

Bar da esterno. Che si tratti di uno snack bar, di una gelateria o di un chiosco di patatine fritte - qui i piccoli venditori danno libero sfogo alla loro creatività. La tenda da sole in dotazione protegge i clienti in attesa dall'eccessiva luce solare. Grazie al velcro, si fissa e si rimuove in un batter d'occhio. Il negozio è un vero classico ed è stato sviluppato appositamente per l'uso esterno.

- ideale per i giochi di ruolo
- con tenda da sole in robusto tessuto, griglia di cottura, scaffali e insegna «Coffee»
- materiale: pino, impregnato in autoclave
- dimensioni (L/P/H): 146 x 62 x 132 cm
- include istruzioni di montaggio per un facile autoassemblaggio
- 5 anni di garanzia del produttore



VÍDEO DEL PRODUCTO
VIDEO DEL PRODOTTO

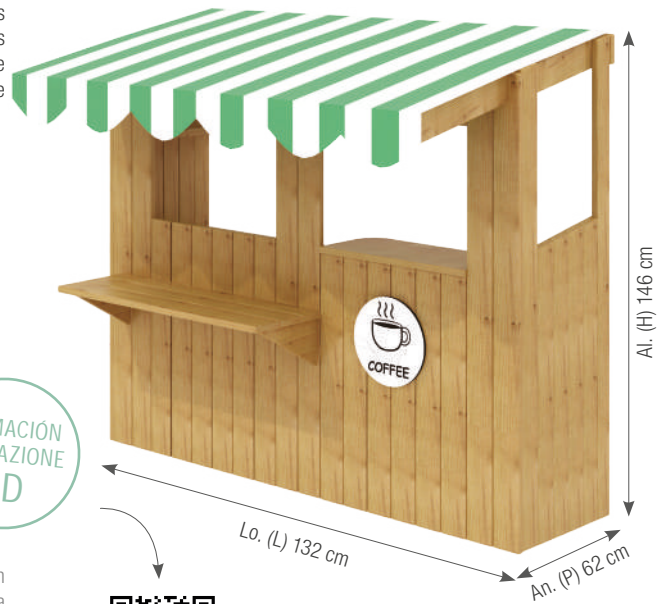

ANIMACIÓN
ANIMAZIONE
3D



con parrilla y estante
con griglia e scaffale

Cocina de juguete para exterior

Cocina de juguete para exterior para los pequeños jefes de cocina. Trátese de un guiso o de un pastel de lodo, aquí no existen límites para la fantasía. Con la cafetería (kiosco) para exterior, adquirible por separado o podrá disfrutar de una combinación maravillosa de cocina para jugar con lodo y quiosco para el exterior.

- trátase de un guiso o de un pastel de lodo, aquí no existen límites para la fantasía. Con la cafetería (kiosco) para exterior, adquirible por separado o podrá disfrutar de una combinación maravillosa de cocina para jugar con lodo y quiosco para el exterior
- grifo de agua (solo decoración), fregadero, 4 placas de cocina y campana
- abundante espacio para guardar utensilios de cocina
- de pino impregnado en caldera de presión con barniz doble de aceite duro
- medidas (Lo.xAn.xAl.): 120 x 45 x 113 cm
- 5 años de garantía de fabricante
- suministro en estado parcialmente montado
- incl. instrucciones para facilitar un montaje sencillo

HW1-S016-V02-A

patas anchas de plástico
- protección contra humedad del suelo, extremadamente estable
- piedi larghi in plastica
- protezione contro l'umidità di risalita, estremamente stabile



Set cocina juego da esterno

Cucina gioco e fango da esterno per piccoli chef. Che si tratti di stufato di fango o torta di fango, qui non ci sono limiti all'immaginazione. Lo snack bar (chiosco) disponibile separatamente crea un'ottima combinazione cucina-chiosco per uso esterno.

- rubinetto (decorazione), lavandino, 4 piastre di cottura con due manopole di regolazione e campana
- ampio spazio per deporre tutti gli utensili da cucina
- pino impregnato in autoclave con 2 strati di velatura all'olio duro
- dimensioni (L/P/H): 120 x 50 x 113 cm
- 5 anni di garanzia del produttore
- consegna degli articoli parzialmente assemblati
- include istruzioni di montaggio per un facile autoassemblaggio

ANIMACIÓN
ANIMAZIONE
3D



5 AÑOS DE
GARANTÍA
en todos los productos
para exterior

5 ANNI DI
GARANZIA
su tutti i prodotti
outdoor

ESTACIÓN PARA EXPERIMENTAR Y DESCUBRIR STAZIONE SPERIMENTALE E DI SCOPERTA

5 AÑOS DE
GARANTÍA

en todos los productos
para exterior

5 ANNI DI
GARANZIA

su tutti i prodotti
outdoor



Esta estación para experimentar y descubrir para el exterior satisface todos los deseos. Los naturalistas encontrarán todos lo que necesitan. Si se coloca en el jardín, podrá utilizar en caso de un descubrimiento interesante el equipo requerido para investigar de cerca el objeto en cuestión.

Queste stazioni sperimentali e di scoperta soddisfano qualunque tipo di esigenza. I piccoli naturalisti trovano qui tutto ciò di cui uno scopritore ha bisogno. Allestita in giardino, ogni volta che si fa una scoperta interessante, si può immediatamente ricorrere all'attrezzatura necessaria ed esaminare l'oggetto in questione più da vicino.

Estación para experimentos para exterior

El juego incluye los siguientes utensilios:

- grifo de agua y cuenca de agua
- 3 vasos medidores de plástico - para todos los experimentos que necesitan agua, p. ej. lavado de oro, limpieza de objetos investigados, etc.
- juego de fichas de 16 piezas - las fichas muestran diferentes objetos de la naturaleza; 2 fichas forman una pareja, p. ej. en relación al tema del hábitat (un punto de color en el dorso muestra si la asignación fue correcta). Las fichas pueden colocarse en las cajas en el dorso de la estación. Las cajas vacías asimismo pueden emplearse para organizar una colección de los materiales recogidos (p. ej. hojas, hierbas, conchas, etc.)
- juego de lupas, en 6 piezas - para representar en forma aumentada los objetos a investigar
- cubo, 3 piezas
- balanza con vaso de medición, pipetas, tubos de ensayo con soporte
- recipiente de plástico
- tamices, 5 piezas
- medidas (Lo.xAn.xAl.): 120 x 82 x 140 cm

HW1-S600-A

ANIMACIÓN
ANIMAZIONE
3D



VIDEO DEL
PRODUCTO
VIDEO DEL
PRODOTTO



Stazione sperimentale da esterno

Il set comprende i seguenti utensili:

- rubinetto e vasca per l'acqua
- 3 bicchieri dosatori in plastica - per tutti gli esperimenti che richiedono acqua, ad esempio per lavare l'oro, pulire gli oggetti da esaminare e tant'altro ancora.
- set da 16 carte - le carte raffigurano diversi oggetti della natura; 2 carte formano una coppia abbinata ad esempio, sul tema dell'habitat (il punto colorato sul retro indica se l'ordine è corretto). Le carte possono essere collocate nelle scatole di esposizione sulla parete posteriore della stazione. Le scatole di esposizione vuote possono essere utilizzate anche per esporre i materiali raccolti (ad es. foglie, erbe, conchiglie...).
- set di lenti d'ingrandimento da 6 pezzi - per una visione ingrandita degli oggetti di ricerca
- secchi, 3 pezzi
- bilancia con bicchiere dosatore, pipette, provette con supporto
- contenitore in plastica
- setacci, 5 pezzi
- dimensioni (L/P/H): 120 x 82 x 140 cm

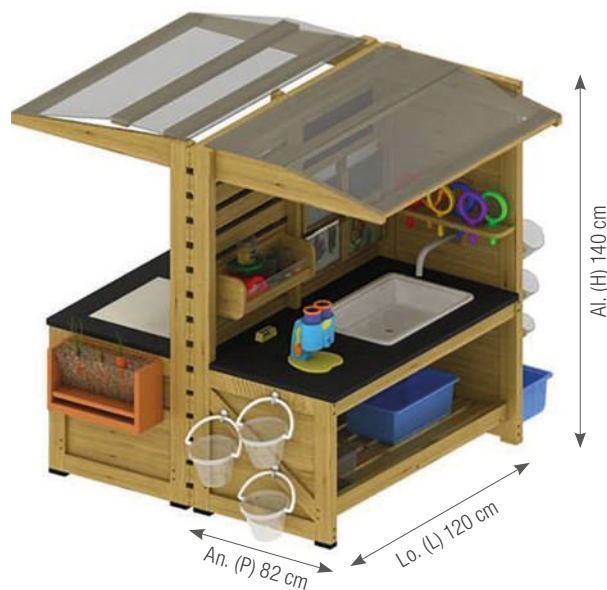

6 lupas y 5 tamices
6 lenti d'ingrandimento e 5 setacci

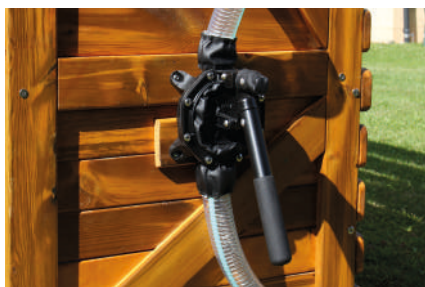

con bomba de agua
con pompa d'acqua





Estación para exploradores para exterior

El juego incluye los siguientes utensilios:

- mesa de observación con agujeros de aire - llena la bandeja debajo del vidrio acrílico con todo lo que se desea observar, conformando un hábitat propio, por ejemplo para hormigas, escarabajos, lombrices, etc.
- juego de fichas de 16 piezas - las fichas muestran diferentes objetos de la naturaleza; 2 fichas forman una pareja, p. ej. en relación al tema huellas de animales (un punto de color en el dorso muestra si la asignación fue correcta). Las fichas pueden colocarse en las cajas en el dorso de la estación. Las cajas vacías asimismo pueden emplearse para organizar una colección de los materiales recogidos (p. ej. hojas, hierbas, conchas, etc.)
- pizarra - para apuntes rápidos y resultados de las investigaciones
- lupa grande con soporte
- pinza para sujetar escarabajos, 1 pieza y redecilla para insectos, 1 pieza
- lupa en caja, 1 pieza y prismáticos, 1 pieza
- medidas (Lo.xAn.xAl.): 120 x 82 x 140 cm

HW1-S601-A

Stazione di scoperta da esterno

Il set comprende i seguenti utensili:

- tavolo di osservazione con fori di aerazione - i bambini possono riempire la vasca sotto il vetro acrilico con tutto ciò che desiderano osservare e creare un loro piccolo biotopo personale, ad esempio per formiche, coleotteri, lombrichi e tant'altro ancora.
- set da 16 carte - le carte raffigurano diversi oggetti della natura; 2 carte formano una coppia abbinata ad es. sul tema tracce degli animali (il punto colorato sul retro indica se l'ordine era corretto). Le carte possono essere collocate nelle scatole di esposizione sulla parete posteriore della stazione. Le scatole di esposizione vuote possono essere utilizzate anche per esporre i materiali raccolti (ad es. foglie, erbe, conchiglie...).
- lavagna da gesso - per appunti veloci e risultati degli esami
- grande lente d'ingrandimento con supporto
- 1 pinza per coleotteri e 1 rete cattura insetti
- 1 scatola con lente d'ingrandimento e 1 binocolo
- dimensioni (L/P/H): 120 x 82 x 140 cm

juego de fichas de 16 piezas set di 16 carte



ANIMACIÓN ANIMAZIONE 3D

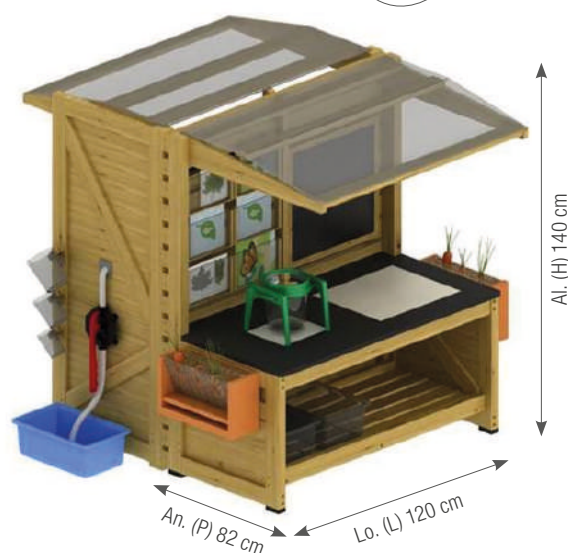



Estación de bebidas al aire libre

La estación de bebidas para el exterior ofrece abundante espacio para dos dispensadores grandes de bebidas y abundantes copas y tazas. El techo textil ofrece suficiente sombra y es resistente a la intemperie. La estación de bebidas fue fabricada de madera de pino. Gracias al barniz natural de aceite es, asimismo, repelente del agua y duradera.

- medidas (Lo.xAn.xAl): 74 x 42 x 145 cm
- material: madera de pino impregnada en caldera de presión con barniz natural de aceite duro para una vida útil larga
- 5 años de garantía
- incl. 2 bandejas
- toldo de 100 % de poliéster

HW1-S597-A

Stazione bevande da esterno

La stazione bevande da esterno dispone di uno spazio sufficiente per due grandi dispenser di bevande, molti bicchieri e tazze. Il tetto in tessuto offre ombra sufficiente e resiste alle intemperie. La stazione per bevande è stata realizzata in legno di pino. La velatura naturale di protezione all'olio la rende inoltre idrorepellente e le conferisce una lunga durata.

- dimensioni (L/P/H): 74 x 42 x 145 cm
- materiale: pino impregnato in autoclave con velatura naturale di protezione all'olio per legno per una lunga durata
- 5 anni di garanzia del produttore
- inclusi due vassoi
- tenda da sole 100 % poliestere

5 AÑOS DE
GARANTÍA

en todos los productos
para exterior

5 ANNI DI
GARANZIA

su tutti i prodotti
outdoor

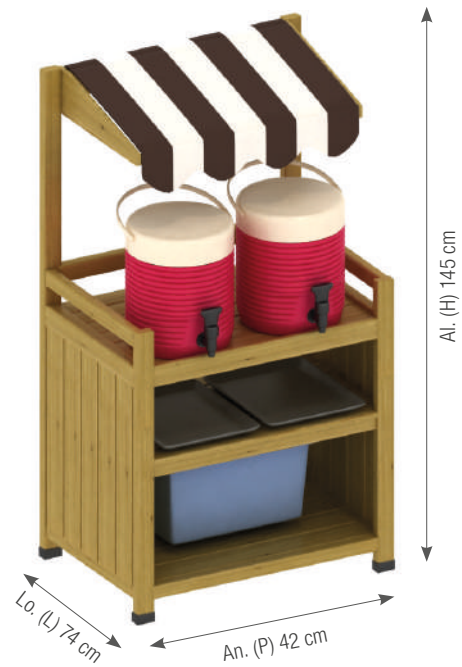



Pared de agua para exterior

La pared de agua para exterior encanta a los peques ya que garantiza la diversión con agua al exterior. Los tubos flexibles pueden ser combinados numerosas veces y a gusto en la pared de la parte delantera y trasera. Con la robusta bomba manual se bombea el agua con facilidad a través de los tubos. Entonces, los niños podrán observar cómo fluye el agua.

Con equipos suplementarios y accesorios extensos. Gracias a los muchos conectores incluidos en el juego, los diferentes tubos y la rueda de agua, los niños podrán modificar el cauce del agua tantas veces como quieran. Los 2 recipientes grises para recolección del agua están incluidos en el suministro. Adicionalmente, el juego incluye 2 cubos, 2 cucharones, 1 barquillo y 12 pelotas gratuitas, de modo que se puede comenzar inmediatamente a jugar con el agua. El recipiente azul (al costado) no está incluido en el equipo.

- material: pino, PP, PE, PVC
- medidas (Lo.xAn.xAl.): 132 x 81 x 140 cm
- impregnado en caldera de presión y dotado de 2 manos de barnizado de aceite natural y cerca
- el suministro se realiza en partes, mediante transportista hasta el borde de la vereda
- incl. instrucciones para facilitar el montaje
- 5 años de garantía de fabricante

HW1-S1B053-V01-A

Muro d'acqua da esterno

Il muro d'acqua da esterno fa battere più forte il cuore dei bambini, perché il divertimento all'aria aperta è garantito! Combinare in modi diversi i tubi passandoli attraverso i fori nella parete dalla parte anteriore e posteriore. L'acqua viene facilmente pompata attraverso i tubi con la robusta pompa manuale. I bambini possono osservare affascinati quale corso prende l'acqua.

Ampia dotazione di attrezzature e accessori. Grazie ai numerosi elementi di connessione inclusi nel set, ai diversi tubi e alla ruota idraulica, i bambini possono modificare il corso dell'acqua a piacimento. I 2 contenitori grigi per la raccolta dell'acqua sono inclusi nella fornitura. Inoltre, nel set sono inclusi gratuitamente 2 secchi, 2 mestoli, 1 barchetta e 12 palline, per iniziare subito il divertimento con l'acqua. Il contenitore blu (a lato) non è compreso nella fornitura.

- materiale: pino, PP, PE, PVC
- dimensioni (L/P/H): 132 x 81 x 140 cm
- impregnato in autoclave e trattato con 2 mani di velatura naturale all'olio-cera
- la consegna avviene con il prodotto smontato, tramite spedizione fino al marciapiede
- incluse istruzioni di montaggio per un facile autoassemblaggio
- 5 anni di garanzia del produttore

ANIMACIÓN
ANIMAZIONE
3D

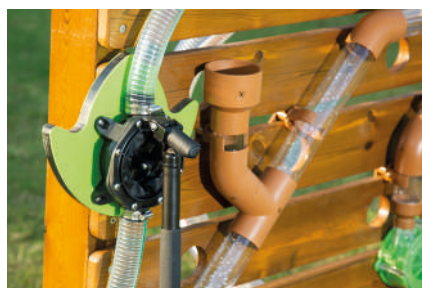

Recipiente para plantas con ventana de raíces para exterior

El recipiente para plantas para pequeños jardineros y exploradores. Gracias a la ventana se puede observar cómo crecen los diferentes tipos de hortalizas o plantas y cómo se desarrollan sus raíces. Basta con llenar tierra, plantar semillas, regar y observar cómo crece la planta. Ideal para proyectos en guarderías y escuelas. Para plantar, observar y documentar todo lo que sucede debajo de la tierra.

- material: madera de pino, vidrio acrílico, WPC (fibras naturales y plástico)
- medidas (Lo.xAn.xAl.): 70 x 40 x 45 cm
- de madera de pino impregnado en caldera de presión con barniz doble y natural de aceite duro
- agujeros en el suelo para drenar el agua en exceso
- montaje sencillo
- garantía de fabricante de 5 años

HW1-S1A144-A

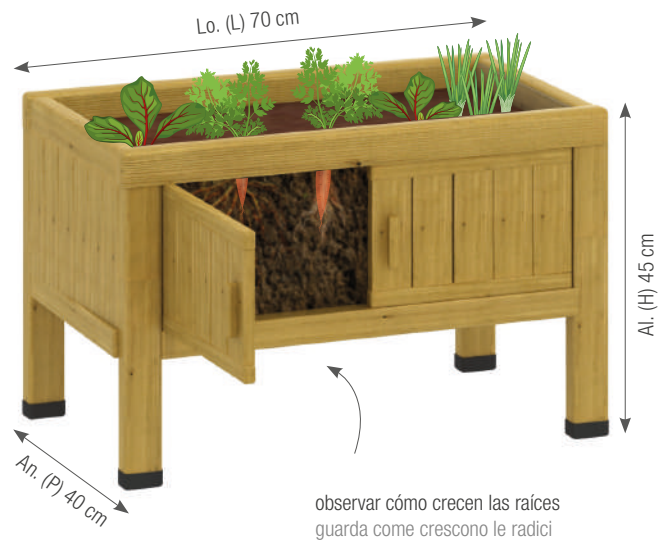

Fioriera da esterno con finestra per le radici

La fioriera per piccoli giardinieri e scopritori. Grazie alla finestra, è possibile osservare come crescono le diverse verdure o piante e come si sviluppano le loro radici. È sufficiente riempire con terra, piantare i semi, annaffiare e veder crescere la pianta. Ideale per progetti in asili nido e scuole. Piantare le piante, osservare e documentare ciò che accade sopra e sottoterra.

- materiale: legno di pino, vetro acrilico, WPC (fibre naturali e plastica)
- dimensioni (L/P/H): 70 x 40 x 45 cm
- pino impregnato in autoclave con 2 strati di velatura all'olio duro
- fori sul fondo per drenare l'acqua in eccesso
- automontaggio facile
- 5 anni di garanzia del produttore
- garantie fabricant de 5 ans





SISTEMA MÓVIL DE LODO DE AGUA PARA EXTERIORES
SISTEMA MOBILE DI FANGHI D'ACQUA DA ESTERNO

VÍDEO DEL PRODUCTO
VIDEO DEL PRODOTTO



rueda hidráulica
ruota ad acqua

NUEVO
NUOVO

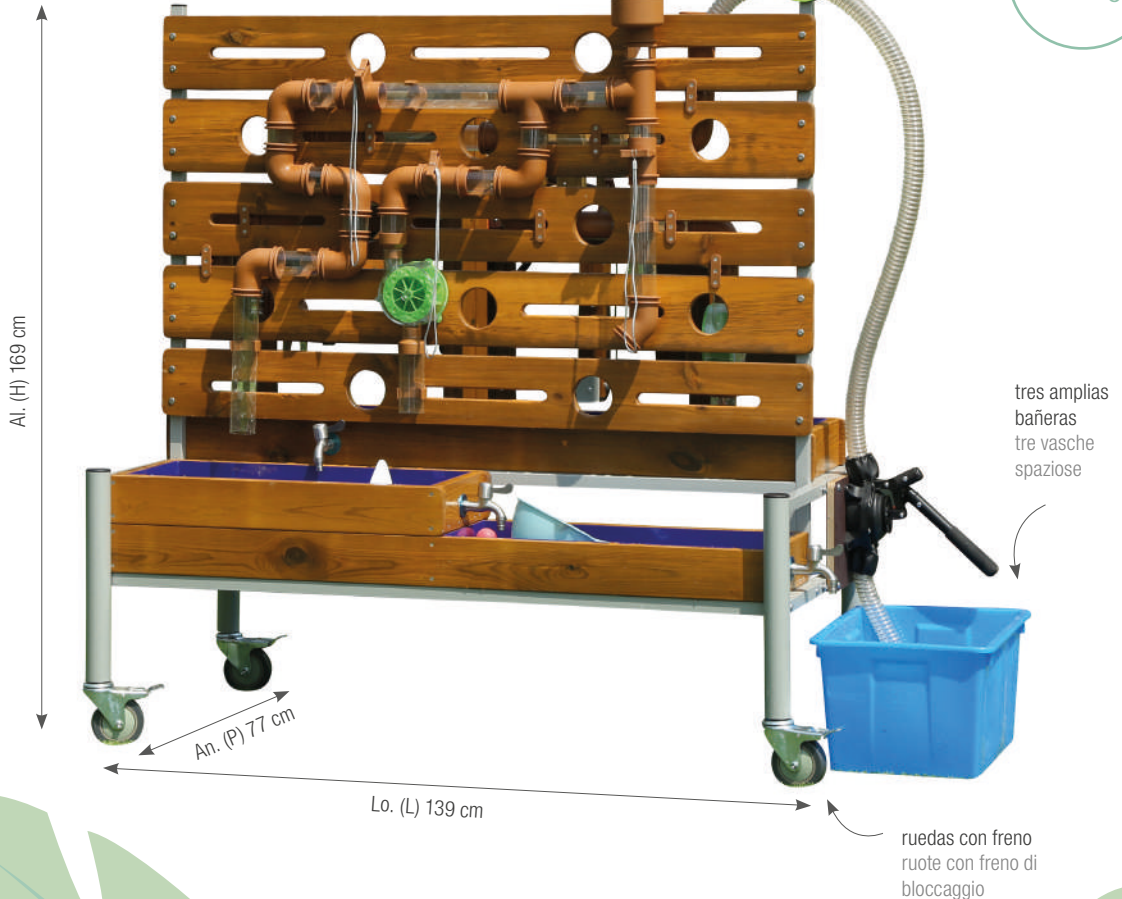

5 AÑOS DE
GARANTÍA

en todos los productos
para exterior

5 ANNI DI
GARANZIA

su tutti i prodotti
outdoor

jugable desde
ambos lados
giocabile da
entrambi i lati

ANIMACIÓN
ANIMAZIONE
3D



evaluado y certificado según la
norma EN 1176
testato e certificato EN 1176

Sistema móvil de lodo de agua para exteriores

La estructura de juegos acuáticos consta de tres espaciosas bañeras que ofrecen un amplio espacio para chapotear. A los niños les encantará utilizar la bomba manual para introducir agua en los tubos y ver cómo fluye a través de los distintos conectores. Una impresionante rueda hidráulica aumenta la diversión, ya que es impulsada por el agua que fluye.

La flexibilidad de este diseño permite a los niños dar rienda suelta a su creatividad y experimentar con diferentes juegos acuáticos. Tanto si quieren hacer flotar barcos, construir pequeños embalses o simplemente disfrutar del agua fresca, esta instalación ofrece numerosas posibilidades para disfrutar de momentos de juego variados.

La movilidad es otro punto a favor de esta estructura de juego acuática. Gracias a las resistentes ruedas con freno de bloqueo, se puede desplazar sin esfuerzo, por lo que podrá cambiarla de sitio fácilmente en función del tiempo o de la actividad de la guardería. La robusta subestructura de acero con recubrimiento en polvo proporciona un soporte seguro y garantiza que la estructura permanezca estable incluso durante los juegos enérgicos.

Otra ventaja de esta instalación es que se puede jugar desde ambos lados. Esto fomenta la convivencia y la interacción entre los niños, ya que pueden participar juntos en los distintos juegos acuáticos.

- medidas (Lo.xAn.xAl): 139 x 77 x 169 cm
- material: madera de pino impregnada a presión con doble esmalte de madera-aceite-cera para una mayor durabilidad; Policarbonato, acero, recubrimiento en polvo, aluminio, PVC

HW1-S681-A

Sistema mobile di fanghi d'acqua da esterno

La struttura per giochi d'acqua è composta da tre ampie vasche che offrono un ampio spazio per schizzare e spruzzare. I bambini saranno entusiasti di usare la pompa manuale per spostare l'acqua nei tubi e vederla scorrere attraverso i vari raccordi. Un'impressionante ruota d'acqua aggiunge divertimento al divertimento, poiché è alimentata dall'acqua che scorre.

La flessibilità di questa struttura permette ai bambini di dare sfogo alla loro creatività e di sperimentare diversi giochi d'acqua. Che vogliano far galleggiare barche, costruire piccoli bacini o semplicemente godersi il fresco dell'acqua, questa struttura offre numerose possibilità per momenti di gioco diversi.

La mobilità è un altro punto a favore di questa struttura per giochi d'acqua. Grazie alle robuste rotelle con freno di bloccaggio, può essere spostata senza fatica, in modo da poterla riposizionare facilmente a seconda delle condizioni atmosferiche o delle attività dell'asilo. La robusta sottostruttura in acciaio verniciato a polvere offre un supporto sicuro e garantisce la stabilità della struttura anche durante i giochi più energici.

Un altro vantaggio di questa struttura è che si può giocare da entrambi i lati. Questo favorisce la coesione sociale e l'interazione tra i bambini, che possono partecipare insieme ai vari giochi d'acqua.

- dimensioni (L/P/H): 139 x 77 x 169 cm
- materiale: legno di pino impregnato in autoclave con doppia velatura di olio di legno e cera per una lunga durata; policarbonato, acciaio, verniciato a polvere, alluminio, PVC

INSTALACIÓN PARA AGUA Y LODO «DIQUE» STRUTTURA ACQUA-FANGO «DIGA»



5 AÑOS DE GARANTÍA

en todos los productos para exterior

5 ANNI DI GARANZIA

su tutti i prodotti outdoor

Instalación para agua y lodo «Dique»

Esta instalación para agua y lodo invita a jugar y experimentar. Gracias a las presas extraíbles de diferente tamaño, los pequeños investigadores pueden experimentar con agua y ver cómo funciona una esclusa para barcos.

- medidas (Lo.xAn.xAl): 228 x 121 x 120 cm
- desarrollado y construido según la norma EN 1176
- con 15 años de garantía de fabricante
- adecuado para niños a partir de 3 años
- material: HDPE, acero inoxidable, madera de pino impregnado en caldera de presión con barniza natural de aceite de madera

HW1-S282-A



Struttura acqua-fango «Diga»

Questa struttura acqua-fango invita i bambini a giocare e sperimentare. Grazie agli sbarramenti rimovibili di diverse dimensioni, i piccoli ricercatori possono sperimentare con l'acqua e scoprire come funziona una chiusa di navigazione.

- dimensioni (L/P/H): 228 x 121 x 120 cm
- sviluppato e costruito secondo la norma EN 1176
- con 15 anni di garanzia del produttore
- adatto ai bambini a partire dai 3 anni
- materiale: HDPE, acciaio inox, legno di pino impregnato in autoclave con velatura di protezione all'olio naturale

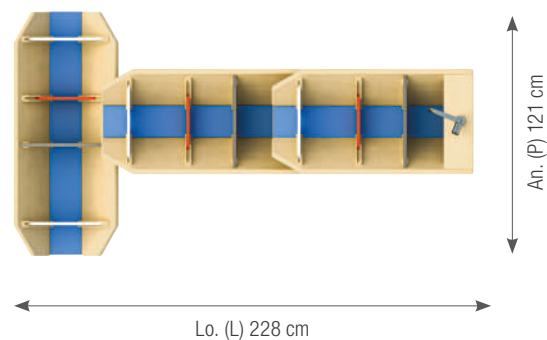



La naturaleza como área de aprendizaje La natura: un luogo d'apprendimento



combinación de la espaldera / combinazione del traliccio

Jardinera móvil con enrejado

Nuestro parterre móvil con enrejado se ha desarrollado especialmente para su uso en guarderías y ofrece una forma ideal de introducir a los niños en el mundo de las plantas y la jardinería de una manera lúdica. Este parterre de alta calidad se caracteriza por su versatilidad, ya que se puede plantar por ambos lados, lo que fomenta la creatividad de los niños.

Lo más destacado de la cama es el acabado de alta calidad de la madera con esmalte de aceite y cera, que no sólo confiere a la madera de pino un brillo natural y cálido, sino que también la protege del desgaste prematuro. La superficie lisa proporciona una agradable experiencia táctil y minimiza el riesgo de astillas.

Otro punto a favor de este producto es que puede combinarse con nuestro artículo HW1-S636-A Cama móvil con enrejado triangular. Gracias a esta combinación, los niños pueden desarrollar aún más sus dedos verdes y dar rienda suelta a su imaginación creando un arreglo de jardín único y atractivo.

El arriate móvil con espaldera ofrece numerosas ventajas educativas, como fomentar la motricidad de los niños, sensibilizarlos con la naturaleza y responsabilizarlos del cuidado y crecimiento de las plantas. Al mismo tiempo, el sentido de comunidad se refuerza cuando los niños trabajan juntos en este proyecto.

- medidas (Lo.xAn.xAl): 126 x 78 x 158 cm
- material: madera de pino impregnada a presión con doble barnizado de madera-aceite-cera para una mayor durabilidad; PVC, acero con recubrimiento de polvo

HW1-S636-A

Aiuola mobile con traliccio

La nostra aiuola mobile con traliccio è stata sviluppata appositamente per l'uso negli asili e offre un modo ideale per introdurre i bambini al mondo delle piante e del giardinaggio in modo giocoso. L'aiuola di alta qualità si distingue per la sua versatilità, in quanto può essere piantata su entrambi i lati, il che incoraggia la creatività dei bambini.

Il punto forte dell'aiuola è la finitura a olio e cera di alta qualità, che non solo conferisce al legno di pino una lucentezza naturale e calda, ma lo protegge anche dall'usura precoce. La superficie liscia offre una piacevole esperienza tattile e riduce al minimo il rischio di schegge.

Un altro punto a favore di questo prodotto è la possibilità di combinarlo con il nostro articolo HW1-S636-A Letto mobile con traliccio triangolare. Grazie a questa combinazione, i bambini possono sviluppare ulteriormente il loro pollice verde e dare libero sfogo alla loro immaginazione creando una composizione del giardino unica e accattivante.

Il letto mobile con traliccio offre numerosi vantaggi educativi, come promuovere le capacità motorie dei bambini, sensibilizzarli alla natura e responsabilizzarli nella cura e nella crescita delle piante. Allo stesso tempo, il senso di comunità si rafforza quando i bambini lavorano insieme a questo progetto.

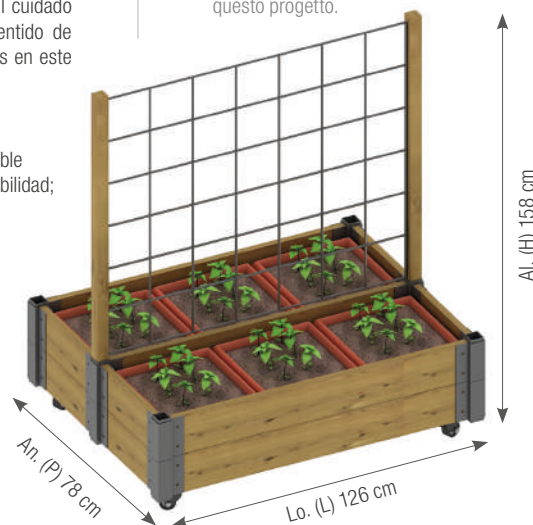

- dimensioni (L/P/H): 126 x 78 x 158 cm
- materiale: legno di pino impregnato a pressione con doppia verniciatura a olio di legno e cera per una lunga durata; PVC, acciaio verniciato a polvere

Jardinera móvil con enrejado triangular

La característica especial de nuestro arriate es el exclusivo enrejado triangular, que se fija a ambos lados del arriate. Esto significa que los niños no sólo pueden plantar el arriate desde dentro, sino también utilizar la parte exterior del enrejado para experimentar creativamente con plantas trepadoras u otras plantas. Esto fomenta la imaginación y la interacción lúdica con el mundo vegetal.

Para una mayor durabilidad y robustez, el arriate se ha fabricado con madera de pino impregnada a presión de alta calidad. Este tratamiento protege la madera de los efectos de la intemperie, los insectos y los ataques de hongos, de modo que la cama puede soportar sin problemas las exigencias de la vida cotidiana en el jardín de infancia. Además, la madera ha sido tratada con un barniz de aceite y cera para madera, que no sólo proporciona un bonito y cálido tono de color, sino también una protección adicional y un tacto agradable.

La cama móvil con espaldera triangular también puede utilizarse en combinación con nuestro artículo HW1-S637-A Cama móvil con espaldera. Las dos camas pueden combinarse fácilmente entre sí y abren así opciones de diseño aún más diversas para la zona de la guardería.

- medidas (Lo.xAn.xAl.): 62 x 78 x 158 cm
- material: madera de pino impregnada a presión con doble barnizado de madera-aceite-cera para una mayor durabilidad; PVC, acero con recubrimiento de polvo

HW1-S637-A-SET

5 AÑOS DE GARANTÍA

en todos los productos para exterior

5 ANNI DI GARANZIA

su tutti i prodotti outdoor

Aiuola mobile con traliccio triangolare

La particolarità della nostra aiuola è l'esclusivo traliccio triangolare, fissato su entrambi i lati dell'aiuola. In questo modo i bambini possono non solo piantare il letto dall'interno, ma anche utilizzare la parte esterna del traliccio per sperimentare in modo creativo con piante rampicanti o altre piante. Questo incoraggia l'immaginazione e l'interazione giocosa con il mondo vegetale.

Per garantire una lunga durata e proprietà robuste, l'aiuola è stata realizzata in legno di pino impregnato in autoclave di alta qualità. Questo trattamento protegge il legno dagli effetti degli agenti atmosferici, dagli insetti e dagli attacchi fungini, in modo che il letto possa resistere facilmente alle esigenze della vita quotidiana dell'asilo. Inoltre, il legno è stato trattato con uno smalto a olio e cera, che non solo conferisce una bella tonalità di colore caldo, ma anche un'ulteriore protezione e una sensazione piacevole al tatto.

Il letto mobile con traliccio triangolare può essere utilizzato anche in combinazione con il nostro articolo HW1-S637-A Letto mobile con traliccio. I due letti possono essere facilmente combinati tra di loro, aprendo così opzioni di design ancora più diversificate per l'area della cameretta.

- dimensioni (L/P/H): 62 x 78 x 158 cm
- materiale: legno di pino impregnato in autoclave con doppia verniciatura a olio di legno e cera per una lunga durata; PVC, acciaio verniciato a polvere

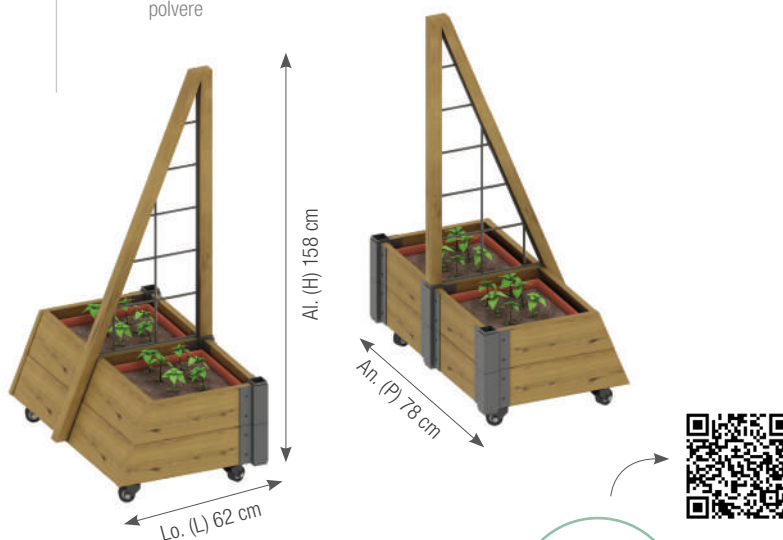

VÍDEO DEL PRODUCTO
VIDEO DEL PRODOTTO





5 AÑOS DE
GARANTÍA
en todos los productos
para exterior

5 ANNI DI
GARANZIA
su tutti i prodotti
outdoor

Arriate alto de varios escalones con rejilla para plantas trepadoras

¿Dónde y cómo crecen las hortalizas? Las preguntas fascinantes acerca del tema del cultivo, del cuidado y de la cosecha de plantas útiles pueden contestarse con este arriate alto de varios escalones. Los niños se convierten en pequeños jardineros que aprenden a asumir responsabilidad para sus plantas, divirtiéndose a la vez para cuidarlos.

- medidas (Lo.xAn.xAl.): 100 x 100 x 134 cm
- material: de madera de pino impregnada en caldera de presión y tratada con aceite natural de madera para una vida útil larga
- conector y rejilla para plantas trepadoras de acero inoxidable
- 5 años de garantía

HW1-S252-A

Fioriera a due ripiani con spalliera

Dove e come crescono gli ortaggi? Con questa fioriera a due ripiani si possono affrontare domande interessanti sugli argomenti coltivazione, cura e raccolto delle colture. I bambini diventano piccoli giardinieri che imparano ad assumersi la responsabilità per le piante e allo stesso tempo si divertono a curarle e nutrirle.

- dimensioni (L/P/H): 100 x 100 x 134 cm
- materiale: legno di pino impregnato in autoclave con velatura di protezione all'olio per una lunga durata di conservazione
- elementi di connessione e spalliera in acciaio inox
- 5 anni di garanzia

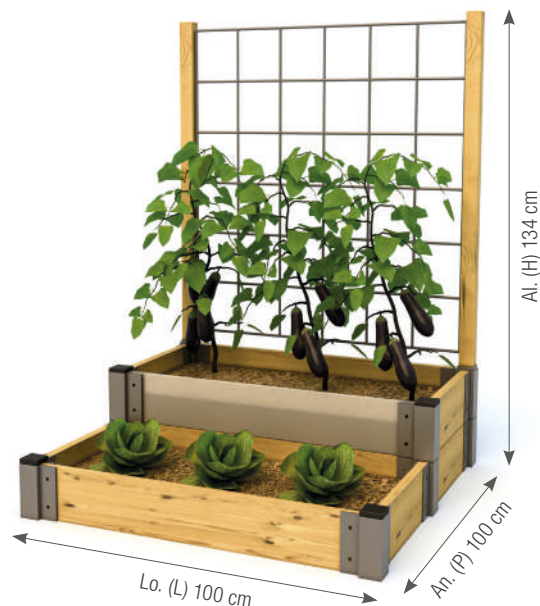

Arriate alto para el jardín de infancia

Con este arriate alto, los niños se convierten en pequeños jardineros. Puede plantar tanto un pequeño jardín de hierbas aromáticas o bien una lechuga de hoja suelta o tomates, ya que el arriate alto ofrece abundantes posibilidades para transmitir a los niños conocimientos valiosos acerca del cultivo, del cuidado y de la cosecha de plantas. Por supuesto, las verduras no crecen en el supermercado. El recipiente para plantas es de madera maciza de pino con un barniz natural de aceite duro para una vida útil larga. El suelo de WPC y el revestimiento de los interiores han sido concebidos de tal modo que impide el encharcamiento y ataques de pequeños roedores.

- medidas (Lo.xAn.xAl.): 150 x 50 x 40 cm
- material: madera de pino con barniz natural de aceite de madera para una vida útil larga
- ideal para las guarderías
- construcción que ahorra espacio
- 5 años de garantía

HW1-S603-A



Fioriera per asilo nido

Con questa fioriera rialzata i bambini diventano piccoli giardinieri. Che si pianti un piccolo orto di erbe aromatiche o lattuga e pomodori, la fioriera rialzata offre una serie di opportunità per trasmettere ai bambini preziose conoscenze sulla coltivazione, la cura e il raccolto. Le verdure non crescono nei supermercati. La cassetta per piante è realizzata in legno massiccio di pino con velatura di protezione all'olio naturale per una lunga durata di conservazione. Il fondo in WPC e il rivestimento dei lati interni sono stati progettati in modo da evitare il ristagno dell'acqua e non dare alcuna possibilità ai piccoli roditori.

- dimensioni (L/P/H): 150 x 50 x 40 cm
- materiale: legno di pino con velatura di protezione all'olio naturale per una lunga durata di conservazione
- ideale per la scuola materna
- design salvaspazio
- 5 anni di garanzia



CASA PARA JUGAR TIPI CAPANNA TIPI

5 AÑOS DE
GARANTÍA

en todos los productos
para exterior

5 ANNI DI
GARANZIA

su tutti i prodotti
outdoor



Al. (H) 250,7 cm

Casa para jugar Tipi

Esta robusta casa para jugar tipi cuenta con abundantes accesorios, como una rueda de viento, cinco vitrinas, una estera para jugar así como una cortina. Esta casa de juegos también atrae las miradas como cueva, santuario o rincón para leer en el exterior de una guardería.

La seguridad y la calidad satisfacen todos los deseos. La casa ofrece a los niños un santuario protegido contra el sol, no obstante, puede ser ajustado gracias a los espacios entre los tablones, garantizando asimismo un clima agradable en el interior. La construcción robusta de madera de pino impregnada garantiza una vida útil larga, también bajo condiciones atmosféricas severas. Para una sujeción segura se necesitan 4 anclas.

Éstas garantizan la conformidad con la norma EN 1176. Por favor, indique en su pedido el tipo de sujeción deseado (a elección con ancla para la tierra o para el suelo).

- ancla para la tierra: para la sujeción de los equipos de juego o muebles exteriores más diversos en suelos blandos.
- ancla para el suelo: para la sujeción de los equipos de juego o muebles exteriores más diversos en suelos duros.
- medidas (Lo.xAn.xAl.): 175 x 175 x 250,7 cm
- de pino impregnado en caldera de presión, barniz doble de aceite de cera para madera
- de montaje rápido y sencillo
- controlado por el organismo de inspección técnica (TÜV) según la norma EN 1176
- 2 bultos incl. 1 rueda de viento, 5 vitrinas, 1 cortina, 1 estera para juegos

HW1-S023-V04-A



rueda de viento
mulino a vento



5 vitrinas
5 vetrine espositive



con persiana
con tenda a rullo



estera para juegos
tappeto da gioco

Casetta da gioco Tipi

Questa robusta casetta da gioco Tipi è dotata di numerosi accessori, come il mulino a vento, cinque vetrine espositive, un tappetino e una tenda a rullo. Anche come grotta, rifugio o angolo lettura, questa casetta da gioco è una grande attrazione nell'area esterna degli asili nido.

La sicurezza e la qualità soddisfano qualunque tipo di esigenza. Offre ai bambini un rifugio protetto dal sole, che tuttavia lascia intravedere l'ambiente circostante attraverso le fessure tra le tavole e crea un clima piacevole al suo interno.

La robusta struttura in legno di pino impregnato garantisce una lunga durata, anche in condizioni climatiche rigide. Per un fissaggio sicuro sono necessari 4 ancoraggi. Questi garantiscono la conformità alla norma EN 1176. Si prega di specificare il fissaggio desiderato (a terra o al suolo) nell'ordinazione.

- ancoraggio a terra: per il fissaggio di un'ampia gamma di attrezzature da gioco o mobili per esterno su terreni morbidi
- ancoraggio al suolo: per il fissaggio di un'ampia gamma di attrezzature o mobili da gioco per esterno su suoli duri
- dimensioni (L/P/H): 175 x 152 x 250,7 cm
- pino impregnato in autoclave con 2 strati di velatura all'olio-cera per legno
- particolarmente stabile
- autoassemblaggio facile e rapido
- testato TÜV secondo EN 1176
- 2 confezioni comprendenti 1 mulino a vento, 5 vetrine espositive, 1 tenda a rullo, 1 tappeto da gioco



evaluado y certificado según la norma EN 1176
testato e certificato EN 1176





ESTACIÓN DE AUTOLAVADO Y CARGA ELÉCTRICA PARA EL EXTERIOR STAZIONE DI LAVAGGIO E DI RICARICA ELETTRICA DA ESTERNO

Estación de autolavado para el exterior

Trátese de un taller o de un lavadero de coches - ¡con este juguete para afuera la diversión está garantizada! La instalación de lavado autolavado ofrece a los pequeños aficionados a los coches abundante diversión, permitiendo asimismo jugar sin barrera y de manera segura al aire libre. El toldo en las paredes laterales es fácil de montar, siendo fijado con un cierre velcro. La construcción robusta de madera impregnada de pino garantiza una vida útil larga, también bajo condiciones atmosféricas severas. Así también podrá emplearse el tubo flexible del jardín para divertirse jugando. Para una sujeción segura se necesitan 4 anclas. Éstas garantizan la conformidad según la norma EN 1176.

- ancla para la tierra: para la sujeción de los equipos de juego o muebles para exteriores más diversos en suelos blandos.
- ancla para el suelo: para la sujeción de los equipos de juego o muebles exteriores más diversos en suelos duros.
- de pino impregnado en caldera de presión, barniz doble de aceite y cera de madera
- medidas (Lo.xAn.xAl.): 150 x 137 x 127 cm
- especialmente estable
- de montaje rápido y sencillo
- controlado por el organismo de inspección técnica (TÜV)

HW1-S139-A



evaluado y certificado según la norma EN 1176
testato e certificato EN 1176



ANIMACIÓN
ANIMAZIONE
3D

Stazione di lavaggio da esterno

Che si tratti di officina o di autolavaggio, con questo giocattolo da esterno il divertimento è assicurato! La stazione di lavaggio per esterno non solo offre ai nostri piccoli amanti delle auto tanto divertimento, ma garantisce anche un gioco all'aperto sicuro e senza barriere. Il tessuto telato sulle pareti laterali è facile da applicare e si fissa con il velcro. La robusta struttura in legno di pino impregnato garantisce una lunga durata, anche in condizioni climatiche rigide. Anche il tubo flessibile da giardino può essere utilizzato per un vero divertimento di gioco. Per un fissaggio sicuro sono necessari 4 ancoraggi. Questi garantiscono la conformità alla norma EN 1176.

- ancoraggio a terra: per il fissaggio di un'ampia gamma di attrezzature o mobili da gioco per esterno su terreni morbidi
- ancoraggio al suolo: per il fissaggio di un'ampia gamma di attrezzature e di mobili da gioco su suolo duro
- pino impregnato in autoclave con 2 strati di velatura all'olio-cera per legno
- dimensioni (L/P/H): 150 x 137 x 127 cm
- particolarmente stabile
- autoassemblaggio facile e rapido
- testato TÜV





5 AÑOS DE GARANTÍA
en todos los productos para exterior

5 ANNI DI GARANZIA
su tutti i prodotti outdoor

Estación eléctrica de carga

La estación eléctrica de carga cuenta con dos estaciones de carga con indicador así como una clavija de carga que puede sujetarse directamente en el vehículo de la línea "WISDOM Power Trikes". Pero esta estación eléctrica de carga también se presta para juegos de rol en otros tipos de vehículos.

- madera de pino, plástico, caucho, madera-plástico
- medidas (Lo.xAn.xAl.): 83 x 38 x 60 cm
- edad recomendada: a partir de los 4 años
- especialmente estable
- de montaje rápido y sencillo
- evaluado y seguro según la norma EN 71
- comprobado por el organismo técnico de inspección TÜV

HW1-S138-A

Stazione di ricarica elettrica

La stazione di ricarica elettrica è dotata di due stazioni di ricarica con display e di una spina di ricarica ciascuna, che può essere collegata direttamente al veicolo della linea „WISDOM Power Trikes“. Ma questa stazione di ricarica elettrica è ideale anche per i giochi di ruolo con altri tipi di veicoli.

- legno di pino, plastica, gomma, legno-plastica
- dimensioni (L/P/H): 83 x 38 x 60 cm
- età consigliata: a partire dai 4 anni
- particolarmente stabile
- autoassemblaggio facile e rapido
- testato e sicuro secondo la norma EN 71
- testato TÜV

ANIMACIÓN ANIMAZIONE 3D

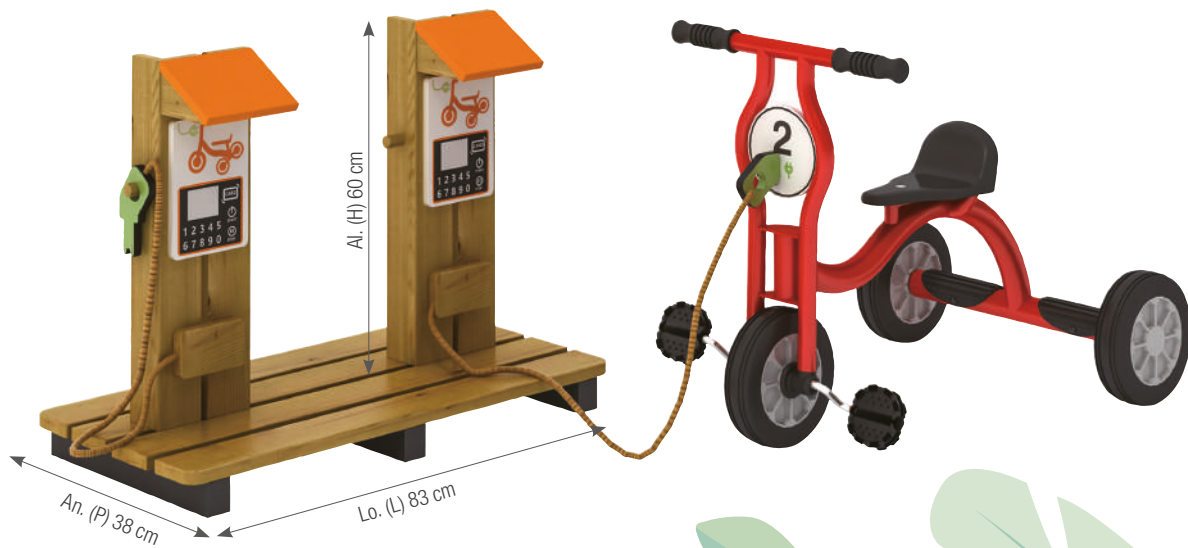

2 ventanas abiertas
2 finestre aperte

5 AÑOS DE GARANTÍA
 en todos los productos para exterior

**ARMARIO EXTERIOR
 ARMADIO DA ESTERNO**



VIDEO DEL PRODOTTO
 VIDEO DEL PRODOTTO



Armario exterior móvil

El armario exterior móvil es la solución perfecta para que las guarderías equipen de forma óptima a los más pequeños para sus aventuras al aire libre. Con su toldo resistente a la intemperie y sus ganchos triples con recubrimiento en polvo, ofrece una forma práctica y funcional de organizar el armario de los niños de forma ordenada.

Una característica especial de este armario es que se puede utilizar por ambos lados, lo que facilita enormemente el acceso y la organización de la ropa y el equipamiento de hasta 10 niños. El armario cuenta con amplias zonas de almacenamiento en ambos lados para botas de agua y zapatos, de modo que los niños pueden dejar sus zapatos ordenadamente antes de entrar en el interior.

Con sus robustas ruedas de plástico y un fiable freno de bloqueo, el perchero puede desplazarse sin esfuerzo al exterior y colocarse en otro lugar si es necesario. Esto permite alinear el perchero de forma óptima en función del tiempo y de las actividades de los niños.

- medidas (Lo.xAn.xAl.): 132 x 109 x 50 cm
- material: madera de pino impregnada a presión con doble barnizado de madera-aceite-cera para una larga durabilidad; toldo de tela resistente a la intemperie, ganchos triples con recubrimiento de polvo, ruedas de plástico robustas con freno de bloqueo

HW1-S1A625-A

**NUEVO
 NUOVO**



ganchos triples con recubrimiento de polvo
 ganci tripli verniciati a polvere

Armadio mobile da esterno

L'Armadio mobile per esterni è la soluzione perfetta per le scuole materne per attrezzare in modo ottimale i più piccoli per le loro avventure all'aperto. Con la sua tenda resistente alle intemperie e i tripli ganci verniciati a polvere, offre un modo pratico e funzionale per organizzare il guardaroba dei bambini in modo ordinato.

La particolarità di questo armadio è che può essere utilizzato da entrambi i lati, rendendo incredibilmente facile l'accesso e l'organizzazione di vestiti e attrezzature per un massimo di 10 bambini. L'armadio è dotato di ampi spazi su entrambi i lati per riporre scarpe e scarpe da ginnastica, in modo che i bambini possano riporre le scarpe in modo ordinato prima di entrare all'interno.

Grazie alle robuste rotelle in plastica e all'affidabile freno di bloccaggio, l'appendiabiti può essere spostato senza problemi all'esterno e posizionato altrove, se necessario. In questo modo è possibile allineare l'appendiabiti in modo ottimale a seconda del tempo e delle attività dei bambini.

- dimensioni (L/P/H): 132 x 109 x 50 cm
- materiale: legno di pino impregnato in autoclave con doppia verniciatura a olio e cera per una lunga durata; tenda da sole in tessuto resistente alle intemperie, ganci tripli verniciati a polvere, robusti montanti in plastica con freno di bloccaggio



Carro móvil para botas de goma de exterior

Con nuestro práctico carro móvil para botas de goma de exterior, guardar y organizar las botas de goma en la guardería es un juego de niños. Este carro de botas de alta calidad puede utilizarse por ambos lados y tiene espacio para hasta 30 pares de botas, por lo que siempre dispondrá de suficiente espacio de almacenamiento para los pequeños aventureros.

El carro de goma para botas está equipado con una generosa bandeja recogegotas que garantiza un almacenamiento limpio y ordenado de las botas mojadas. Gracias a las robustas ruedas de plástico, que disponen de freno de bloqueo, el carro puede desplazarse sin esfuerzo y de forma segura y fijarse en su sitio cuando no se utiliza.

El carro para botas de goma está fabricado con madera de pino impregnada a presión de alta calidad, lo que garantiza una larga vida útil y resistencia a la intemperie. La impregnación de madera con aceite y cera confiere al carro un aspecto natural y, además, protege la madera de la humedad y la suciedad.

- medidas (Lo.xAn.xAl.): 104 x 107 x 57 cm
- material: madera de pino impregnada a presión con doble barnizado de madera-aceite-cera para una larga durabilidad

HW1-S626-A



VÍDEO DEL PRODUCTO
VIDEO DEL PRODOTTO



ganchos en los laterales
ganci sui lati

Carrello mobile per stivali di gomma da esterno

Con il nostro pratico carrello mobile per stivali di gomma da esterno, riporre e organizzare gli stivali di gomma nella cameretta è un gioco da ragazzi. Questo carrello porta stivali di alta qualità può essere utilizzato da entrambi i lati e può contenere fino a 30 paia di stivali, in modo da avere sempre spazio sufficiente per i piccoli avventurieri.

Il carrello porta-scarponi in gomma è dotato di un generoso vassoio di raccolta che garantisce un deposito pulito e ordinato degli stivali bagnati. Grazie alle robuste rotelle in plastica, dotate di freno di bloccaggio, il carrello può essere spostato senza fatica e in tutta sicurezza e fissato in posizione quando non viene utilizzato.

Il carrello porta stivali in gomma è realizzato in legno di pino di alta qualità, impregnato a pressione, che garantisce una lunga durata e resistenza agli agenti atmosferici. L'impregnazione con olio e cera conferisce al carrello un aspetto naturale e protegge il legno dall'umidità e dallo sporco.

- dimensioni (L/P/H): 104 x 107 x 57 cm
- materiale: legno di pino impregnato in autoclave con doppia verniciatura a olio e cera per una lunga durata



5 ANNI DI
GARANZIA

su tutti i prodotti
outdoor





NUEVO
NUOVO

5 AÑOS DE
GARANTÍA
en todos los productos
para exterior

5 ANNI DI
GARANZIA
su tutti i prodotti
outdoor

Armario de exterior

Nuestro armario de exterior de alta calidad ofrece la solución perfecta para tener una zona de almacenamiento exterior limpia y ordenada para hasta 6 niños. Con espacio suficiente para pantalones de barro, chubasqueros y zapatos, permite guardar ropa y accesorios sin complicaciones.

El armario cuenta con resistentes ganchos triples con recubrimiento en polvo que ofrecen un amplio espacio para la ropa de los niños. Los ganchos son ideales para colgar chaquetas, abrigos y mucho más. Además, el perchero ofrece compartimentos de almacenamiento encima de los ganchos triples, que son perfectos para gorras, sombreros y otros accesorios. De este modo, los niños tienen siempre toda su ropa y utensilios al alcance de la mano y pueden guardarlos ordenadamente. Compartimento para zapatos bajo el asiento.

La altura del asiento del perchero es de unos agradables 34 cm, lo que permite a los niños sentarse cómodamente mientras se ponen o quitan los zapatos. La robusta madera de pino impregnada a presión en combinación con la impregnación de aceite de madera y cera garantiza una gran resistencia a la intemperie y durabilidad, incluso con un uso intensivo en exteriores.

- medidas (Lo.xAn.xAl.): 101 x 36 x 120 cm
- material: madera de pino impregnada a presión con doble barnizado de madera-aceite-cera para una larga durabilidad; ganchos triples con recubrimiento de polvo

HW1-S627-A

VÍDEO DEL
PRODUCTO
VIDEO DEL
PRODOTTO



Armadio da esterno

Il nostro armadio da esterno di alta qualità offre la soluzione perfetta per un'area di stoccaggio all'aperto ordinata e pulita per un massimo di 6 bambini. Con spazio sufficiente per pantaloni da fango, giacche da pioggia e scarpe, consente di riporre senza problemi vestiti e accessori.

L'armadio è dotato di robusti ganchi tripli verniciati a polvere che offrono ampio spazio ai vestiti dei bambini. I ganchi sono ideali per appendere giacche, cappotti e molto altro. Inoltre, l'appendiabiti offre vani portaoggetti sopra i ganchi tripli, perfetti per berretti, cappelli e altri accessori. In questo modo, i bambini hanno sempre a portata di mano tutti i loro vestiti e utensili e possono riporli in modo ordinato. Vano per le scarpe sotto il sedile.

L'altezza del sedile dell'appendiabiti è di 34 cm, per consentire ai bambini di sedersi comodamente mentre indossano o tolgono le scarpe. Il robusto legno di pino impregnato in autoclave, in combinazione con l'impregnazione a olio e cera del legno, garantisce un'elevata resistenza agli agenti atmosferici e una lunga durata, anche in caso di uso intensivo all'aperto.

- dimensioni (L/P/H): 101 x 36 x 120 cm
- materiale: legno di pino impregnato in autoclave con doppia verniciatura a olio e cera per una lunga durata; ganchi tripli verniciati a polvere



combinación de
dos armarios
combinazione di
due armadi

NUEVO
NUOVO

Armario de exterior con puertas opacas

Nuestro armario de exterior con puertas opacas es la solución ideal para utilizar en la zona exterior de una guardería. Con sus prácticas características y sus materiales de alta calidad, este armario ofrece una forma fiable y atractiva de almacenar de forma segura juguetes, juguetes de arena y otros artículos, al tiempo que permite a los niños un acceso independiente.

El armario estantería tiene un total de tres espaciosos compartimentos, cada uno con una altura de 20 cm, que ofrecen espacio suficiente para una gran variedad de materiales. Ya sean juguetes de arena, juguetes para jugar u otras cosas para usar al aire libre, aquí encontrarán su lugar ordenado.

Las dimensiones del armario son 101 cm de alto x 80 cm de ancho x 50 cm de fondo, lo que lo hace compacto pero lo suficientemente espacioso para su uso en exteriores. Las puertas opacas protegen el contenido de miradas indiscretas y permiten a los niños abastecerse de forma independiente de los materiales que necesitan, fomentando la independencia y la organización.

Con nuestro armario estantería de exterior de alta calidad, podrá organizar aún mejor la zona exterior de su guardería y crear un entorno ordenado y acogedor. Este armario no sólo es funcional y duradero, sino que también se integra armoniosamente en el aspecto general y es un mueble práctico que satisface las necesidades de los niños.

- medidas (Lo.xAn.xAl): 81 x 50 x 101 cm
- altura del estante: 20 cm
- material: madera de pino impregnada a presión con doble barnizado de madera-aceite-cera para una larga durabilidad

HW1-S630-A



gran capacidad de almacenamiento gracias a sus 3 compartimentos
ampio spazio di archiviazione grazie ai 3 scomparti

VIDEO DEL
PRODUCTO
VIDEO DEL
PRODOTTO



Armadio da esterno con ante opache

Il nostro armadio da esterno con ante opache è la soluzione ideale per l'area esterna di un asilo nido. Grazie alle sue caratteristiche pratiche e ai materiali di alta qualità, questo armadietto offre un modo affidabile e accattivante per riporre in modo sicuro giocattoli, giochi di sabbia e altri oggetti, consentendo al contempo ai bambini un accesso indipendente.

L'armadietto a ripiani dispone di un totale di tre spaziati scomparti, ciascuno con un'altezza di 20 cm, che offrono spazio sufficiente per una varietà di materiali. Che si tratti di giochi di sabbia, giocattoli o altri oggetti da usare all'aperto, qui troveranno il loro posto ordinato.

Le dimensioni dell'armadio sono H 101 x L 80 x P 50 cm, il che lo rende compatto ma sufficientemente spazioso per l'uso all'aperto. Le ante opache proteggono il contenuto da sguardi indiscreti e permettono ai bambini di rifornirsi autonomamente dei materiali di cui hanno bisogno, promuovendo l'indipendenza e l'organizzazione.

Con il nostro scaffale da esterno di alta qualità, potrete organizzare al meglio l'area esterna del vostro asilo nido e creare un ambiente ordinato e accogliente. Questo mobile non solo è funzionale e resistente, ma si integra armoniosamente nell'aspetto generale ed è un mobile pratico che soddisfa le esigenze dei bambini.

- dimensioni (L/P/H): 81 x 50 x 101 cm
- altezza del ripiano: 20 cm
- materiale: legno di pino impregnato a pressione con doppia verniciatura a olio e cera per una lunga durata

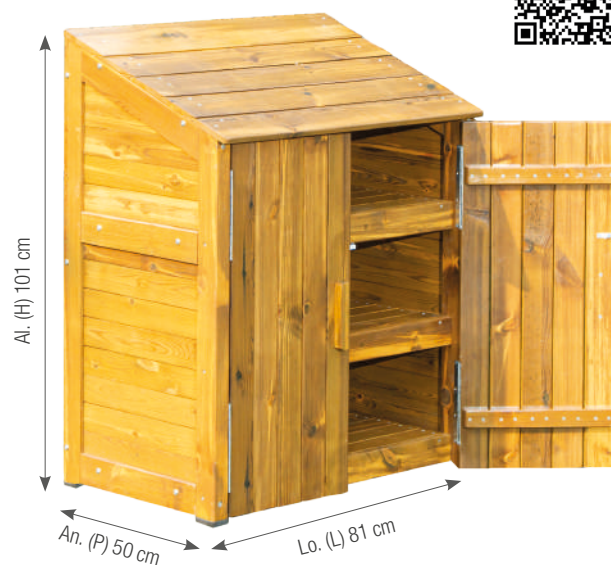



ARMARIO DE
EXTERIOR
ARMADIO DA
ESTERNO

Armario de exterior con puertas transparentes

El armario tiene un total de tres espaciosos compartimentos, cada uno de 20 cm de altura, que ofrecen espacio suficiente para guardar juguetes y diversos utensilios de forma ordenada y al alcance de la mano. Las puertas transparentes ofrecen a los niños una visión clara del contenido de los compartimentos, lo que les ayuda a abastecerse de forma independiente de los materiales que necesitan y fomenta de forma lúdica su independencia.

Una característica especial de este armario es el uso de policarbonato inastillable para los cristales. Este material no sólo garantiza una visión clara del contenido, sino también un alto nivel de seguridad, ya que es insensible a golpes y roturas.

Las dimensiones del armario de exterior son 101 x 80 x 50 cm, lo que garantiza una estructura compacta pero espaciosa. Fabricado en madera de pino impregnada a presión con una impregnación de aceite de madera y cera de alta calidad, el armario es ideal para su uso en exteriores. Este tratamiento especial de la madera la protege de la intemperie y le confiere una larga vida útil, por lo que soporta sin problemas los retos diarios del uso en exteriores.

La organización, la seguridad y el autoservicio fácil para los niños son el centro de atención de este armario. Es un excelente complemento para guarderías o jardines de infancia que deseen ofrecer un entorno agradable y educativo a sus pequeños. Confíe en la calidad y funcionalidad de esta estantería de exterior para que el juego y el aprendizaje al aire libre sean aún más agradables y eficientes.

- medidas (Lo.xAn.xAl): 81 x 50 x 101 cm
- altura del estante: 20 cm
- material: madera de pino impregnada a presión con doble barnizado de madera-aceite-cera para una larga durabilidad

HW1-S629-A



gran capacidad de almacenamiento gracias a sus 3 compartimentos
ampio spazio di stivaggio grazie ai 3 scomparti

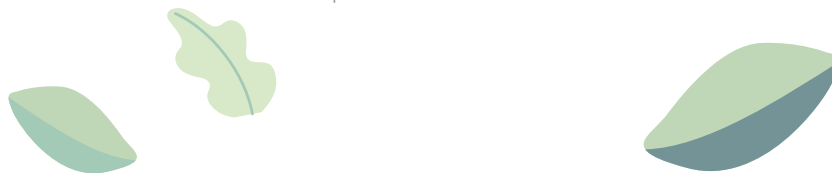

5 AÑOS DE
GARANTÍA
en todos los productos
para exterior

5 ANNI DI
GARANZIA
su tutti i prodotti
outdoor

combinación de
dos armarios
combinazione di
due armadi

NUEVO
NUOVO



Armadio da esterno con ante trasparenti

L'armadietto ha un totale di tre spaziosi scomparti, ciascuno alto 20 cm, che offrono spazio sufficiente per riporre giocattoli e utensili vari in modo ordinato e a portata di mano. Le ante trasparenti consentono ai bambini di avere una chiara visione del contenuto degli scomparti, aiutandoli a rifornirsi autonomamente dei materiali di cui hanno bisogno e promuovendo in modo giocoso la loro indipendenza.

Una particolarità di questo armadio è l'utilizzo di policarbonato infrangibile per i vetri. Questo materiale non solo assicura una chiara visione del contenuto, ma garantisce anche un elevato livello di sicurezza in quanto è insensibile agli urti e alle rotture.

Le dimensioni dell'armadio da esterno sono H 101 x L 80 x P 50 cm, per una struttura compatta ma spaziosa. Realizzato in legno di pino impregnato in autoclave con un'impregnazione di olio e cera di alta qualità, l'armadio è ideale per l'uso esterno. Questo speciale trattamento del legno lo protegge dalle intemperie e gli conferisce una lunga durata, consentendogli di affrontare senza problemi le sfide quotidiane dell'uso all'aperto.

Organizzazione, sicurezza e self-service a misura di bambino sono i punti focali di questo mobile. È un ottimo complemento per gli asili nido o le scuole materne che vogliono offrire un ambiente piacevole ed educativo ai loro piccoli ospiti. Affidatevi alla qualità e alla funzionalità di questa scaffalatura da esterno per rendere il gioco e l'apprendimento all'aperto ancora più piacevole ed efficiente.

- dimensioni (L/P/H): 81 x 50 x 101 cm
- altezza del ripiano: 20 cm
- materiale: legno di pino impregnato in autoclave con doppia verniciatura a olio e cera per una lunga durata



5 AÑOS DE GARANTÍA

en todos los productos para exterior

ESTANTERÍA EXTERIOR
SCAFFALE DA ESTERNO



NUEVO
NUOVO

Estantería exterior – A

Nuestra estantería de exterior es la solución perfecta para mantener ordenada y organizada la zona exterior de su guardería. Con una altura de 101 cm y tres espaciosos compartimentos de 20 cm de altura cada uno, la estantería ofrece espacio suficiente para guardar juguetes de arena, juguetes y otros materiales esenciales para el juego al aire libre de sus niños.

Gracias a su doble utilidad, varios niños pueden acceder a la estantería al mismo tiempo y abastecerse de forma independiente de los materiales que necesiten. Esto fomenta la independencia y la interacción social de los niños, ya que aprenden a organizar y compartir sus materiales de juego.

La estantería está fabricada con madera de pino impregnada a presión de alta calidad y tratada con una impregnación de aceite de madera y cera. Esto le confiere la mejor protección contra los elementos y la hace perfecta para su uso permanente en exteriores. Su robusta construcción garantiza una larga vida útil y ofrece una opción de almacenamiento fiable para los materiales de juego de su guardería.

Con unas medidas de 80 cm de ancho y 50 cm de fondo, la estantería es compacta pero lo suficientemente espaciosa como para almacenar de forma segura todos los elementos esenciales de juego. Es un práctico complemento para cualquier zona de juegos exterior y ayuda a garantizar que los niños disfruten al máximo de su tiempo al aire libre.

- medidas (Lo.xAn.xAl.): 81 x 50 x 101 cm
- altura del estante: 20 cm
- material: madera de pino impregnada a presión con doble barnizado de madera-aceite-cera para una larga durabilidad

HW1-S631-A



Scaffale da esterno – A

Il nostro scaffale da esterno è la soluzione perfetta per tenere in ordine e organizzare l'area esterna del giardino d'infanzia. Con un'altezza di 101 cm e tre spaziosi scomparti, ciascuno alto 20 cm, lo scaffale offre spazio sufficiente per riporre giochi di sabbia, giocattoli e altri materiali essenziali per il gioco all'aperto dei vostri bambini.

Grazie alla sua utilizzabilità su due lati, più bambini possono accedere allo scaffale contemporaneamente e rifornirsi autonomamente dei materiali di cui hanno bisogno. Questo favorisce l'indipendenza e l'interazione sociale dei bambini, che imparano a organizzare e condividere i materiali di gioco.

Lo scaffale è realizzato in legno di pino di alta qualità impregnato a pressione e trattato con un'impregnazione di olio e cera per legno. Questo gli conferisce la migliore protezione contro le intemperie e lo rende perfetto per un uso permanente all'aperto. La struttura robusta garantisce una lunga durata e offre un'affidabile opzione di stoccaggio per i materiali ludici dell'asilo.

Con una larghezza di 80 cm e una profondità di 50 cm, lo scaffale è compatto ma sufficientemente spazioso per riporre in modo sicuro tutti gli elementi essenziali del gioco. È un'aggiunta pratica a qualsiasi area di gioco all'esterno e contribuisce a far sì che i bambini si godano appieno il loro tempo all'aperto.

- dimensioni (L/P/H): 81 x 50 x 101 cm
- altezza del ripiano: 20 cm
- materiale: legno di pino impregnato in autoclave con doppia verniciatura a olio e cera per una lunga durata

VIDEO DEL PRODOTTO
VIDEO DEL PRODOTTO



5 ANNI DI GARANZIA

su tutti i prodotti outdoor

Estantería exterior – B

Gracias a su doble utilidad, varios niños pueden acceder a la estantería al mismo tiempo y abastecerse independientemente de los materiales que necesiten. Esto fomenta la independencia y la interacción social de los niños, ya que aprenden a organizar y compartir sus materiales de juego.

La estantería está fabricada con madera de pino impregnada a presión de alta calidad y tratada con una impregnación de aceite de madera y cera. Esto le confiere la mejor protección contra los elementos y la hace perfecta para su uso permanente en exteriores. Su robusta construcción garantiza una larga vida útil y ofrece una opción de almacenamiento fiable para los materiales de juego de su guardería.

Con unas medidas de 80 cm de ancho y 50 cm de fondo, la estantería es compacta pero lo suficientemente espaciosa como para almacenar de forma segura todos los elementos esenciales de juego. Es un práctico complemento para cualquier zona de juegos exterior y ayuda a garantizar que los niños disfruten al máximo de su tiempo al aire libre.

- medidas (Lo.xAn.xAl): 81 x 50 x 101 cm
- altura del estante: 20 cm
- material: madera de pino impregnada a presión con doble barnizado de madera-aceite-cera para una larga durabilidad

HW1-S632-A

Scaffale da esterno – B

Grazie alla sua fruibilità su due lati, più bambini possono accedere allo scaffale contemporaneamente e rifornirsi autonomamente dei materiali di cui hanno bisogno. Questo favorisce l'indipendenza e l'interazione sociale dei bambini, che imparano a organizzare e condividere i materiali di gioco.

combinación de dos estantes
combinazione di due ripiani

Lo scaffale è realizzato in legno di pino di alta qualità impregnato a pressione e trattato con un'impregnazione di olio e cera per legno. Questo gli conferisce la migliore protezione contro le intemperie e lo rende perfetto per un uso permanente all'aperto. La struttura robusta garantisce una lunga durata e offre un'affidabile opzione di stoccaggio per i materiali ludici dell'asilo.

Con una larghezza di 80 cm e una profondità di 50 cm, lo scaffale è compatto ma sufficientemente spazioso per riporre in modo sicuro tutti gli elementi essenziali del gioco. È un'aggiunta pratica a qualsiasi area di gioco all'esterno e contribuisce a far sì che i bambini si godano appieno il loro tempo all'aperto.

- dimensioni (L/P/H): 81 x 50 x 101 cm
- altezza del ripiano: 20 cm
- materiale: legno di pino impregnato in autoclave con doppia verniciatura a olio e cera per una lunga durata



VIDEO DEL
PRODUCTO
VIDEO DEL
PRODOTTO



NUEVO
NUOVO



TEATRO WIGWAM

5 AÑOS DE
GARANTÍA

en todos los productos
para exterior

5 ANNI DI
GARANZIA

su tutti i prodotti
outdoor



vista superior / vista dall'alto



Teatro Wigwam

Descubra la casa de juegos Wigwam para guardería: ¡aventura y diversión a gran escala! Para vivir aventuras emocionantes y tener recuerdos inolvidables de la infancia, la casa de juegos Wigwam es la elección perfecta. Con generosas dimensiones y materiales de alta calidad, ¡es ideal para usarla en la guardería!

1. Construcción robusta para años de diversión: Nuestra casita de juegos Wigwam está hecha de madera de pino impregnada a presión, especialmente diseñada para un uso prolongado. El doble barnizado de la madera con aceite y cera proporciona protección y durabilidad adicionales. Sus hijos disfrutarán de esta casa de juegos durante años sin preocuparse por el desgaste.

2. Seguridad y durabilidad: Entendemos lo importante que es la seguridad de sus hijos. Por eso hemos prestado especial atención a la estabilidad y la seguridad en la construcción de esta casita de juegos.

3. Diseño único para una imaginación sin límites: La casa de juegos Wigwam no es sólo un lugar para jugar, sino también un lugar para la imaginación de los niños. La forma atractiva y el diseño detallado invitan a sus hijos a sumergirse en el mundo de la aventura y dar rienda suelta a su imaginación.

4. Fácil montaje y mantenimiento: El montaje de esta casita de juegos es sencillo y viene con instrucciones claras. El mantenimiento es mínimo gracias a los materiales de alta calidad.

Lleve la alegría del juego a la guardería con nuestra casita de juegos Wigwam. No sólo hará las delicias de los niños, sino que también proporcionará un entorno seguro e inspirador para innumerables aventuras.

- medidas (Lo.xAn.xAl.): 161 x 161 x 195 cm
- zona de entrada (An.xAl.): 70 x 105 cm
- ventana (An.xAl.): 42 x 42 cm
- distancia del suelo a la ventana: 60 cm
- material: madera de pino impregnada a presión con doble barnizado de madera-aceite-cera para una larga durabilidad; HPL (laminado de alta presión)

HW1-S638-A



evaluado y certificado según la norma EN 1176
testado e certificado EN 1176

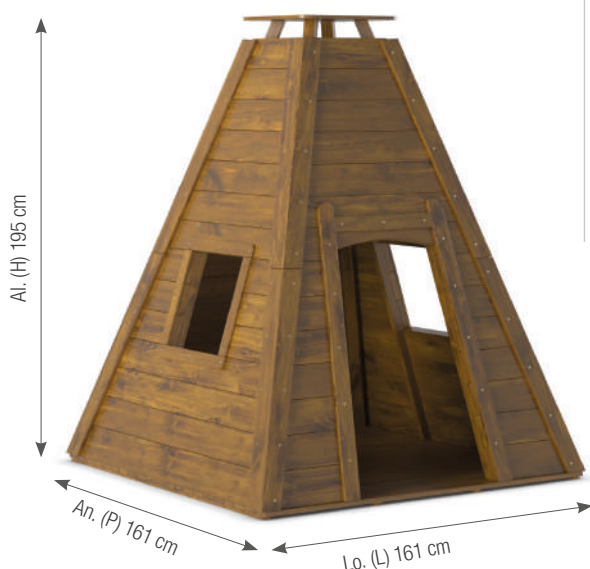

NUEVO
NUOVO



Teatro Wigwam

Scoprite la casetta Wigwam per l'asilo: avventura e divertimento su larga scala! Per vivere avventure emozionanti e ricordi d'infanzia indimenticabili, la casetta Wigwam è la scelta perfetta. Grazie alle dimensioni generose e ai materiali di alta qualità, è ideale per l'uso nella scuola materna!

1. Costruzione robusta per anni di divertimento. La nostra casetta Wigwam realizzata in legno di pino impregnato in autoclave, è appositamente progettata per un uso prolungato. La doppia verniciatura a olio e cera del legno garantisce una maggiore protezione e durata. I vostri bambini potranno godere di questa casetta per anni senza preoccuparsi dell'usura.

2. Sicurezza e durata: sappiamo quanto sia importante la sicurezza dei vostri bambini. Per questo motivo abbiamo prestato particolare attenzione alla stabilità e alla sicurezza nella costruzione di questa casetta.

3. Design unico per un'immaginazione senza limiti: La casetta Wigwam non è solo un luogo per giocare, ma anche un luogo per l'immaginazione dei bambini. La forma accattivante e il design dettagliato invitano i bambini a tuffarsi nel mondo dell'avventura e a liberare la loro immaginazione.

4. Montaggio e manutenzione facili: Il montaggio di questa casetta è semplice e viene fornito con istruzioni chiare. La manutenzione è minima grazie ai materiali di alta qualità.

Portate la gioia del gioco nella cameretta con la nostra casetta Wigwam. Non solo farà la gioia dei bambini, ma fornirà anche un ambiente sicuro e stimolante per innumerevoli avventure.

- dimensioni (L/P/H): 161 x 161 x 195 cm
- area di ingresso (LxH): 70 x 105 cm
- finestra (LxH): 42 x 42 cm
- distanza dal pavimento alla finestra: 60 cm
- materiale: legno di pino impregnato a pressione con doppia verniciatura a olio e cera per una lunga durata; HPL (laminato ad alta pressione)

ANIMACIÓN
ANIMAZIONE
3D





5 AÑOS DE GARANTÍA
en todos los productos para exterior

5 ANNI DI GARANZIA
su tutti i prodotti outdoor

CASA ARCO IRIS PARA EL EXTERIOR
CASETTA ARCOBALENO DA ESTERNO

Casa arco iris para el exterior

Con esta maravillosa casa arco iris puede observar los espectáculos de colores más diversos. Si la luz entra por las ventanas de color, los juegos dentro de la casa arco iris se convierten en una auténtica aventura.

- material: madera de pino, vidrio acrílico
- medidas (Lo.xAn.xAl):138 x 122 x 180 cm
- madera de pino impregnada en caldera de presión con un barniz natural de aceite de madera
- suministro en estado parcialmente montado
- montaje sencillo
- 5 años de garantía de fabricante
- evaluado por el organismo de inspección técnica TÜV

HW1-S149-A

Casetta arcobaleno da esterno

Con questa casetta arcobaleno si possono osservare diversi spettacoli di luce. Quando la luce penetra attraverso le finestre colorate, il gioco nella casetta arcobaleno è vivere un'esperienza fantastica.

- materiale: legno di pino, vetro acrilico
- dimensioni (L/P/H): 138 x 122 x 180 cm
- legno di pino impregnato in autoclave con 2 strati di velatura all'olio duro naturale
- consegna degli articoli parzialmente assemblati
- facile autoassemblaggio
- con 5 anni di garanzia del produttore
- testato TÜV

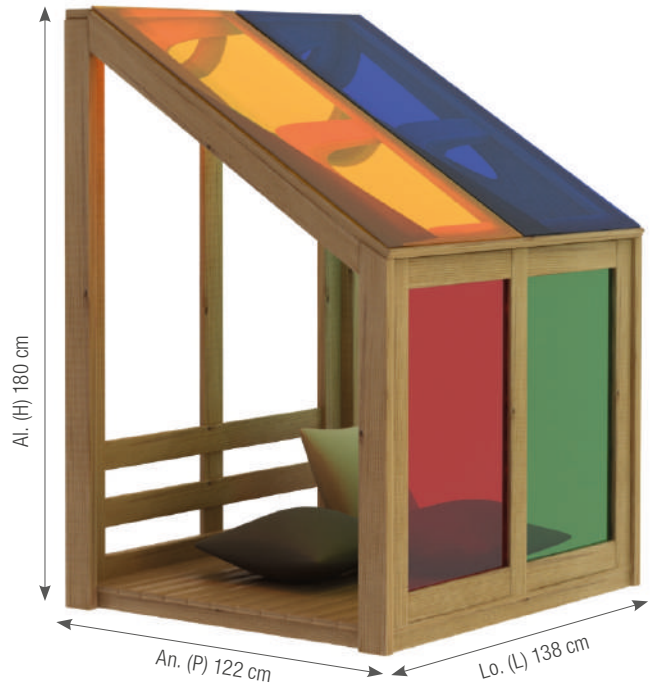

ANIMACIÓN ANIMAZIONE 3D



evaluado y certificado según la norma EN 1176
testato e certificato EN 1176



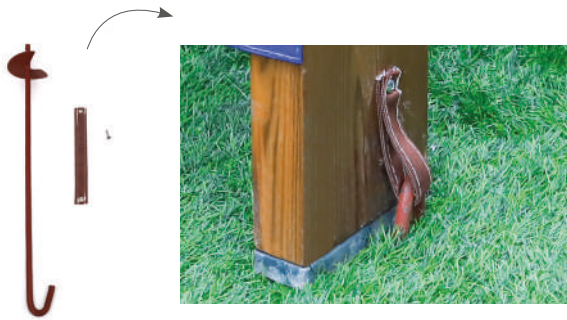

Ancla para la tierra, juego de 4 piezas

El ancla para la tierra se presta para la sujeción de equipos de juego y muebles para el exterior de WISDOM. Las anclas poseen un disco cortante para enroscarlas en el suelo. El ancla de tierra se fija tanto en el producto como en el suelo.

- material: acero, material textil resistente al agua (nylon)
- medida: largo 55 cm
- juego de 4 piezas

Set HW-PJ03

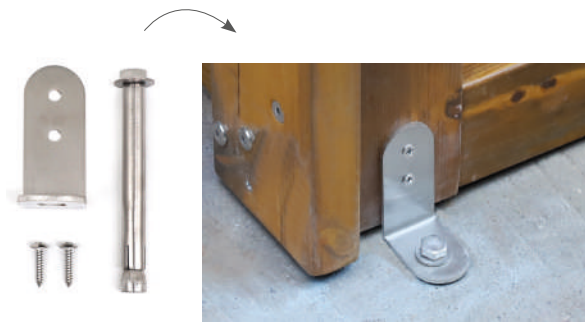

Ancla para el suelo, juego de 4 piezas

Ancla para el suelo para la sujeción segura de diferentes equipos de juego y muebles para el exterior en suelos duros como hormigón.

- material: acero inoxidable
- juego de 4 piezas

Set HW-PJ04

Ancoraggio a terra, set da 4 pezzi

L'ancoraggio a terra è adatto per fissare attrezzature o mobili da gioco all'aperto WISDOM. Le ancore sono dotate di un disco tagliente per avvitare nel terreno. Fissare l'ancora al prodotto e al terreno.

- materiale: acciaio, tessuto impermeabile (nylon)
- dimensioni: lunghezza 55 cm
- set da 4 pezzi

Ancoraggio al suolo, set da 4 pezzi

Ancoraggio al suolo per il fissaggio sicuro di varie attrezzature da gioco o mobili all'aperto su suoli duri come il cemento.

- materiale: acciaio inox
- set da 4 pezzi



Lounge relax para exterior

La casa relax para exterior ofrece abundante espacio y es un santuario ideal para los peques. En los banquillos en forma de escalera, siempre podrán sentarse varios niños a la vez, pudiendo relajar o jugar juntos.

La casa, hecha de madera de pino, no solo cuenta con un techo textil resistente al agua sino también con cortinas (desmontables/lavables) así como con una estera.

- medidas (Lo.xAn.xAl): 220 x 180 x 175 cm, altura del asiento 30 cm
- de madera de pino impregnada en caldera de presión de una silvicultura sostenible
- techo textil resistente a la intemperie
- cortinas textiles desmontables y lavables
- estera de paja trenzada
- para el montaje sencillo
- 5 años de garantía de fabricante

HW1-S236-A

con techo textil resistente al agua con techo in tessuto impermeabile



cortinas de lino tende in tessuto di lino



estera para jugar tappetino da gioco

Capanna relax da esterno

La capanna relax da esterno offre molto spazio ed è una zona di riposo ideale per i bambini. Sulle panchine a forma di scala trovano posto contemporaneamente più bambini che possono rilassarsi o giocare insieme. La capanna, realizzata in legno di pino, oltre al tetto in tessuto impermeabile, comprende anche tende in tessuto (rimovibili e lavabili) e un tappetino.

- dimensioni (L/P/H): 220 x 180 x 175 cm, altezza della seduta 30 cm
- legno di pino impregnato in autoclave proveniente da silvicoltura sostenibile
- tetto in tessuto resistente alle intemperie
- tende in tessuto rimovibili e lavabili
- tappetino in paglia intrecciata
- facile autoassemblaggio
- 5 anni di garanzia del produttore

ANIMACIÓN ANIMAZIONE 3D



SENDERO PARA BALANCEAR PARA EL EXTERIOR

PERCORSO DI EQUILIBRIO DA ESTERNO

5 AÑOS DE
GARANTÍA
en todos los productos
para exterior

5 ANNI DI
GARANZIA
su tutti i prodotti
outdoor



Sendero para balancear para el exterior

Sendero para balancear de madera duradera de acacia. Integrado por 12 elementos insertados en el suelo y dotados de diseños bellos. Con este sendero para balancear, los niños pueden entrenar su coordinación y el sentido del equilibrio. En el lado inferior, los troncos de madera están dotados de anclas estables para el suelo para enterrar los troncos en la tierra o sujetarlos en un fundamento de hormigón.

- material: acacia, ancla para el suelo de acero recubierto
- medidas: largo: 70 cm (incl. ancla para el suelo)
- diámetro: 16 a 20 cm
- en caso de una instalación correcta, el artículo satisface la norma EN 1176

HW1-S237-A



Percorso di equilibrio da esterno

Percorso di equilibrio realizzato in robinia di lunga durata. Composto da 12 elementi decorati con bei motivi che vengono infissi nel terreno. Grazie a questo percorso di equilibrio, i bambini possono allenare giocosamente la loro coordinazione e il loro senso dell'equilibrio all'aperto. Sul lato inferiore, i ceppi di legno sono dotati di stabili ancoraggi per interrarli nel terreno o fissarli a una fondazione in cemento.

- materiale: robinia, ancoraggio al suolo in acciaio rivestito
- dimensioni: lunghezza: 70 cm (incluso ancoraggio al suolo)
- diametro: da 16 a 20 cm
- se installato correttamente, l'articolo è conforme alla norma EN 1176



ANIMACIÓN
ANIMAZIONE
3D



ancla para la tierra
ancoraggio a terra

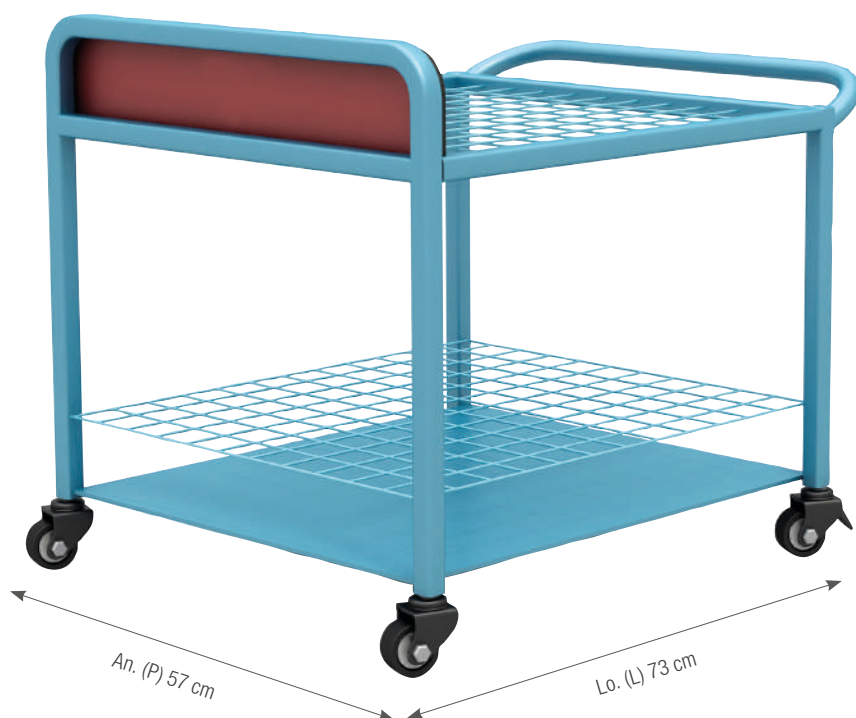

5 AÑOS DE GARANTÍA
en todos los productos para exterior

5 ANNI DI GARANZIA
su tutti i prodotti outdoor

Al. (H) 60 cm

An. (P) 57 cm

Lo. (L) 73 cm



ruedas bloqueables
ruote bloccabili

Carro de escobas y herramientas de jardín

Haga que la jardinería sea divertida y organizada con nuestro carro móvil para escobas y herramientas de jardín, diseñado para acomodar sin esfuerzo hasta 28 herramientas de jardín.

Fabricado en acero con recubrimiento en polvo de alta calidad, este carro está construido para soportar los rigores del uso diario en un jardín de infancia. Es robusto y está diseñado para durar, proporcionando una solución de almacenamiento segura y fiable para sus herramientas de jardín. Por lo tanto, no sólo es duradero, sino también muy fácil de limpiar.

Equipado con ruedas de deslizamiento suave con freno, este carro ofrece movilidad y estabilidad. Puede transportarlo sin esfuerzo de una zona de jardinería a otra y, una vez en su sitio, basta con accionar los frenos para que quede fijo y seguro.

Con capacidad para 28 herramientas de jardinería, este carro es una maravilla que ahorra espacio. Mantenga sus palas, rastrillos, escobas y otros equipos esenciales de jardinería perfectamente organizados en un solo lugar. Se acabaron las búsquedas de herramientas perdidas y las zonas de almacenamiento desordenadas.

Utilícelo para transportar herramientas, como estación de trabajo móvil o incluso como ayuda didáctica en las clases de jardinería de su guardería. Su versatilidad lo convierte en un valioso complemento para cualquier programa de jardinería.

- medidas (Lo.xAn.xAl.): 73 x 57 x 60 cm
- material: acero con recubrimiento de polvo, HPL

TF058-ED

Carrello per scope e attrezzi da giardino

Rendete il giardinaggio divertente e organizzato con il nostro carrello mobile per scope e attrezzi da giardino, progettato per ospitare senza sforzo fino a 28 attrezzi da giardino.

Realizzato in acciaio verniciato a polvere di alta qualità, questo carrello è costruito per resistere ai rigori dell'uso quotidiano in un ambiente di scuola materna. È robusto e progettato per durare nel tempo, fornendo una soluzione sicura e affidabile per riporre gli attrezzi da giardino. Non solo è resistente, ma è anche facile da pulire.

Dotato di rotelle scorrevoli con freno, questo carrello offre mobilità e stabilità. È possibile trasportarlo senza fatica da un'area di giardinaggio all'altra e, una volta in posizione, è sufficiente inserire i freni per ottenere un assetto sicuro e stabile.

Con capacità di contenere fino a 28 attrezzi da giardino, questo carrello è una meraviglia salvaspazio. Conserva pale, rastrelli, scope e altri attrezzi da giardinaggio essenziali in un unico posto. Niente più ricerca di attrezzi smarriti o magazzini ingombranti!

Utilizzatelo per trasportare gli attrezzi, come stazione di lavoro mobile o anche come ausilio didattico per le lezioni di giardinaggio all'asilo. È versatile e rappresenta un'aggiunta preziosa a qualsiasi programma di giardinaggio.

- dimensioni (L/P/H): 73 x 57 x 60 cm
- materiale: acciaio verniciato a polvere, HPL



NUEVO
NUOVO



Herramientas de jardín Juego de 28

Nuestro juego de herramientas de jardinería ha sido cuidadosamente diseñado para proporcionar a su hijo un conjunto de herramientas resistentes y duraderas que se asemejan mucho a las reales. Cada herramienta tiene el tamaño adecuado para el uso de los niños, lo que convierte la jardinería en una experiencia divertida y educativa.

Este set incluye una variedad de herramientas esenciales para plantar, adecuadas para tareas como palear, cavar hoyos, desherbar y aflojar la tierra. Tanto si su hijo se ocupa de un pequeño parterre como de ayudar en el huerto familiar, con estas herramientas no le faltará de nada.

· material: madera, acero

CJ23-3HWYZ2010Z

Set di attrezzi da giardino da 28 pezzi

Il nostro set di attrezzi da giardino è stato accuratamente progettato per fornire al bambino un set di attrezzi robusto e durevole che assomiglia molto a quelli reali. Ogni attrezzo è sapientemente dimensionato per l'uso da parte dei bambini, rendendo il giardinaggio un'esperienza piacevole ed educativa.

Questo set comprende una serie di strumenti essenziali per la semina, adatti a compiti come spalare, scavare fosse, diserbare e allentare il terreno. Che il vostro piccolo si occupi di una piccola aiuola o che aiuti nell'orto di famiglia, questi attrezzi lo soddisfano.

· materiale: legno, acciaio



CARRO DE JUGUETE MÓVIL CARRELLO MOBILE DA ESTERNO PER GIOCATTOLI

5 AÑOS DE GARANTÍA

en todos los productos para exterior

5 ANNI DI GARANZIA

su tutti i prodotti outdoor

Carro de juguete móvil

Presentamos nuestro carro de transporte versátil, grande y móvil, diseñado para agilizar el almacenamiento de sus juguetes de playa, pelotas y equipamiento deportivo. Este carrito es la solución definitiva para mantener organizados y accesibles los elementos esenciales para jugar al aire libre.

Equipado con ruedas de rodaje suave, incluyendo 2 ruedas bloqueables, este carro de transporte puede moverse sin esfuerzo de un lugar a otro, por lo que es una brisa para transportar su equipo desde y hacia la playa, parque o campo de deportes.

Damos prioridad a su seguridad con un protector de pelliczo de dedo incorporado para evitar accidentes y garantizar que las pequeñas manos permanezcan protegidas durante el uso.

Descanse tranquilo sabiendo que sus pertenencias están seguras. Nuestro carrito de transporte cuenta con un mecanismo de bloqueo para mantener sus objetos seguros cuando no se utilizan.

Fabricado en robusto acero con recubrimiento en polvo, este carrito ofrece una durabilidad excepcional para soportar los rigores del uso en exteriores. Está hecho para durar, proporcionándole un almacenamiento fiable durante años.

- medidas (Lo.xAn.xAl.): 102 x 71 x 76 cm
- material: acero con recubrimiento en polvo

TF059-ED

Carrello mobile da esterno per giocattoli

Vi presentiamo il nostro carrello da trasporto versatile, capiente e mobile, progettato per ottimizzare lo stoccaggio di giochi da spiaggia, palloni e attrezzature sportive. Questo carrello è la soluzione definitiva per tenere organizzati e accessibili gli oggetti essenziali per il gioco all'aperto.

Dotato di ruote scorrevoli, tra cui 2 rotelle bloccabili, questo carrello da trasporto può spostarsi senza sforzo da un luogo all'altro, rendendo semplice il trasporto dell'attrezzatura da e verso la spiaggia, il parco o il campo sportivo.

La sicurezza è al centro dell'attenzione, con una protezione integrata per evitare incidenti e garantire che le mani dei più piccoli rimangano protette durante l'uso.

State tranquilli sapendo che le vostre cose sono al sicuro. Il nostro carrello da trasporto è dotato di un meccanismo di bloccaggio per mantenere i vostri oggetti al sicuro quando non vengono utilizzati.

Realizzato in robusto acciaio verniciato a polvere, questo carrello vanta una durata eccezionale per resistere ai rigori dell'uso all'aperto. È costruito per durare nel tempo, per offrirvi uno spazio affidabile per gli anni a venire.

- dimensioni (L/P/H): 102 x 71 x 76 cm
- materiale: acciaio verniciato a polvere



NUEVO
NUOVO



ruedas bloqueables
ruote bloccabili

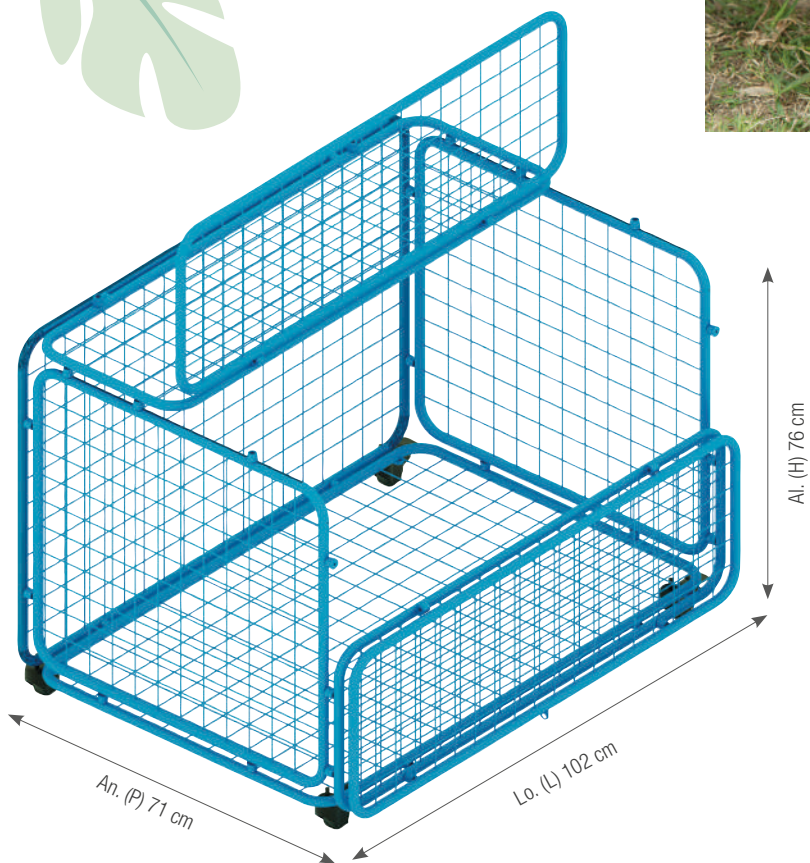



5 AÑOS DE GARANTÍA
en todos los productos para exterior

5 ANNI DI GARANZIA
su tutti i prodotti outdoor

Cojines de asiento para exterior Rack, inkl. 28 Cojines de asiento

La estantería para cojines de asiento de exterior proporciona un acceso rápido a 28 cojines de asiento verdes y azules en un espacio compacto.

Después de su uso, los cojines se pueden volver a colgar sin esfuerzo en la barra de clasificación utilizando sus asas integradas. El soporte para cojines de exterior mantiene los 28 cojines protegidos de la intemperie, garantizando que se mantengan en perfectas condiciones.

La estantería está fabricada en madera de pino tratada a presión, lo que garantiza su durabilidad y resistencia a las condiciones exteriores.

La instalación de esta estantería es muy sencilla gracias a las instrucciones ilustradas incluidas, lo que le permitirá disfrutar de su espacio exterior en un abrir y cerrar de ojos.

- medidas (Lo.xAn.xAl.): 88 x 45 x 90 cm
- material: madera de pino a presión, PE

HW1-S622-ED

Scaffale per cuscini per sedili da esterno, inclusi 28 cuscini per sedili

La scaffalatura per cuscini da esterno consente un rapido accesso a 28 cuscini verdi e blu in uno spazio compatto.

Dopo l'uso, i cuscini possono essere riappesi senza problemi alla barra di sostegno grazie alle maniglie integrate. La scaffalatura per cuscini da esterno protegge i 28 cuscini dalle intemperie e li mantiene in perfette condizioni.

Lo scaffale è realizzato in pino trattato a pressione, per garantire la durata e la resistenza alle condizioni esterne.

L'installazione di questo scaffale è un gioco da ragazzi grazie alle istruzioni illustrate in dotazione, che vi permetteranno di godervi il vostro spazio all'aperto in pochissimo

- dimensioni (L/P/H): 88 x 45 x 90 cm
- materiale: legno di pino pressato, PE

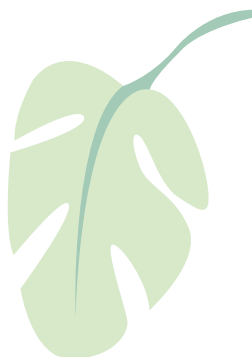

Cojines de EVA (28 piezas)

Nuestro versátil juego de cojines de asiento está diseñado para mejorar el confort y la comodidad en diversos entornos. Fabricados con material EVA de 2 cm de grosor, impermeables y suaves, estos cojines de asiento son los compañeros ideales para sus actividades al aire libre.

Equipados con asas integradas, estos cojines ligeros son fáciles de transportar para los niños. Ya se trate de un corro matinal, una sesión vespertina de cuentacuentos o juegos al aire libre sobre la hierba, estos cojines extragrosos garantizan que tanto los niños como los educadores disfruten de una experiencia de asiento acogedora.

Cada compra incluye un completo juego de 28 piezas, con 14 cojines de asiento azules y 14 verdes. Estos cojines son de tamaño generoso, lo que garantiza una amplia comodidad de asiento para todas las ocasiones.

- medidas (Lo.xAn.xAl): 40 x 28 x 2 cm
- material: eva

CC13-3TY1003

Cuscini in EVA (28 pezzi)

Il nostro versatile set di cuscini per sedili è progettato per migliorare il comfort e la praticità in vari ambienti. Realizzati in materiale EVA spesso 2 cm, impermeabile e morbido, questi cuscini sono i compagni ideali per le attività all'aperto.

Dotati di maniglie integrate, questi cuscini leggeri sono facili da trasportare per i bambini. Che si tratti di un cerchio mattutino, di una sessione pomeridiana di narrazione o di giochi all'aperto sull'erba, questi cuscini di spessore extra assicurano che sia i bambini che gli educatori godano di un'accogliente esperienza di seduta.

Ogni acquisto comprende un set completo di 28 pezzi, con 14 cuscini blu e 14 verdi. Questi cuscini sono di dimensioni generose e garantiscono un ampio comfort di seduta per tutte le occasioni.

- dimensioni (L/P/H): 40 x 28 x 2 cm
- materiale: eva



CASA PARA JUEGOS PARA EL EXTERIOR CASETTA DA GIOCO DA ESTERNO



Casa para juegos para el exterior

Una casa de juegos para todas las oportunidades. Con ventanas en el techo y laterales. Muy espaciosa, con suficiente lugar para otros muebles de juegos. Incluyendo un toldo resistente a la intemperie, carteles de decoración de HPL, pizarra y macetas. Suministro sin muebles para sentarse.

- medidas (Lo.xAn.xAl.): 230 x 154 x 220 cm
- material: pino impregnado en caldera de presión, HPL, WPC, HDPE
- evaluada por el organismo de inspección técnica TÜV y seguro según la norma EN 1176
- 5 años de garantía de fabricante

HW1-S020-V01-A



Casetta da gioco da esterno

Una casetta da gioco per tutte le occasioni. Con finestre sul tetto e sui lati. Molto ampia, con spazio per altri mobili da gioco. Tende da sole resistenti alle intemperie, insegne decorative in HPL, lavagna da gesso e fioriere incluse. Consegna senza set tavolo con sedie.

- dimensioni (L/P/H): 230 x 154 x 220 cm
- materiale: pino impregnato in autoclave, HPL, WPC, HDPE
- testata TÜV e sicura secondo la norma EN 1176
- 5 anni di garanzia del produttore



evaluado y certificado según la norma EN 1176
testato e certificato EN 1176

VÍDEO DEL PRODUCTO
VIDEO DEL PRODOTTO



con caja para plantas y toldo
con fioriera e tenda da sole



con ventanas de techo y laterales
con finestre sul tetto e laterali

5 AÑOS DE GARANTÍA

en todos los productos
para exterior

5 ANNI DI GARANZIA

su tutti i prodotti
outdoor

ANIMACIÓN
ANIMAZIONE
3D



An. (P) 154 cm

Lo. (L) 230 cm

Al. (H) 220 cm

5 AÑOS DE GARANTÍA
en todos los productos para exterior



MESAS PARA EL EXTERIOR TAVOLI DA ESTERNO



Mesas para el exterior

Esta mesa para el exterior es de madera maciza y certificada por FSC así como aluminio, siendo ideal para actividades al aire libre. La mesa estable es plegable y puede guardarse economizando espacio.

Tavoli da esterno

Questo tavolo da esterno in legno massiccio e alluminio certificato FSC è perfetto per le attività all'aperto. Il robusto tavolo è pieghevole per uno stoccaggio salvaspazio.



Mesa para el exterior de 120 cm, plegable

- medidas (Lo.xAn.xAl.): 120 x 63 x 46 cm
- material: madera de pino impregnado en caldera de presión, aluminio, plástico

HW4-SZ011-A

Tavolo da esterno 120 cm, pieghevole

- dimensioni (L/P/H): 120 x 63 x 46 cm
- materiale: legno di pino impregnato in autoclave, alluminio, plastica



Mesa para el exterior de 150 cm, plegable

- Medidas (Lo.xAn.xAl.): 150 x 63 x 55 cm
- Material: madera de pino impregnado en caldera de presión, aluminio, plástico

HW4-SZ012-A

Tavolo da esterno 150 cm, pieghevole

- dimensioni (L/P/H): 150 x 63 x 55 cm
- materiale: legno di pino impregnato in autoclave, alluminio, plastica



5 ANNI DI
GARANZIA

su tutti i prodotti
outdoor

BANQUILLOS PARA EL EXTERIOR PANCHE DA ESTERNO

apilable
impilabile



Banquillos para el exterior

El banquillo para el exterior apilable es de madera de pino maciza y duradera. Las patas son de aluminio y garantizan la estabilidad del banquillo. En combinación con la mesa para el exterior de 120 cm tendrá en un santiamén un juego hermoso de asientos que podrá guardar en cualquier lugar rápida y fácilmente.

Banquillo para el exterior de 120 cm, apilable

- medidas (Lo.xAn.xAl.): 120 x 28 x 26 cm
- altura del asiento: 26 cm
- material: madera de pino impregnado en caldera de presión, aluminio, plástico

HW5-SD004-A

Banquillo para el exterior de 150 cm, apilable

- medidas (Lo.xAn.xAl.): 150 x 28 x 33 cm
- altura del asiento: 33 cm
- material: madera de pino impregnado en caldera de presión, aluminio, plástico

HW5-SD005-A

Panche da esterno

La panca da esterno impilabile è realizzata in legno di pino massiccio di lunga durata. Le gambe sono in alluminio e garantiscono un supporto stabile. In combinazione con il tavolo da esterno da 120 cm, si crea in un attimo un bellissimo set di posti a sedere, che può essere riposto rapidamente per uno stoccaggio salvaspazio, quando necessario.

Panca da esterno 120 cm, impilabile

- dimensioni (L/P/H): 120 x 28 x 26 cm
- altezza della seduta: 26 cm
- materiale: legno di pino impregnato in autoclave, alluminio, plastica

Panca da esterno 150 cm, impilabile

- dimensioni (L/P/H): 150 x 28 x 33 cm
- altezza della seduta: 33 cm
- materiale: legno di pino impregnato in autoclave, alluminio, plastica

VÍDEO DEL
PRODUCTO
VIDEO DEL
PRODOTTO



GRUPO DE ASIENTOS PARA NIÑOS TAVOLO DA PICNIC PER BAMBINI

5 AÑOS DE
GARANTÍA
en todos los productos
para exterior

5 ANNI DI
GARANZIA
su tutti i prodotti
outdoor

Grupo de asientos para niños

En este grupo de asientos para el exterior se trata de una robusta oportunidad de sentarse para hasta cuatro niños a partir de tres años. El grupo de asientos consiste en madera de pino impregnado en caldera de presión de una silvicultura sostenible. Las patas son de WPC resistente a la intemperie.

- medidas (Lo.xAn.xAl.): 79 x 100 x 50 cm
- material: pino impregnado en caldera de presión con barniz doble de aceite de madera
- montaje sencillo
- 5 años de garantía de fabricante

HW1-S235-A

ANIMACIÓN
ANIMAZIONE
3D



Tavolo da picnic per bambini

Questo tavolo da picnic da esterno è una robusta opzione di seduta per un massimo di quattro bambini a partire dai tre anni di età. Il tavolo da picnic è realizzato in legno di pino impregnato in autoclave proveniente da silvicoltura sostenibile. I piedi sono realizzati in WPC resistente alle intemperie.

- dimensioni (L/P/H): 79 x 100 x 50 cm
- materiale: pino impregnato in autoclave con 2 strati di velatura all'olio duro
- facile autoassemblaggio
- 5 anni di garanzia del produttore





VÍDEO DEL
PRODUCTO
VIDEO DEL
PRODOTTO



EQUIPOS DE JUEGOS
ATTREZZATURE DA GIOCO



FERROCARRIL TRENINO



Ferrocarril

Este ferrocarril es una auténtica atracción en cualquier parque infantil. La locomotora puede instalarse como equipo de juego individual, pudiendo ser completado con equipos de juego individuales. Según se desee y las exigencias se forma un área de juegos y para escalar que fomenta las capacidades motoras y garantiza a la vez una aventura de juegos singular para los peques.

En la selección de los materiales atribuimos gran atención a una vida útil larga. Para la construcción empleamos tali.

Tali es un tipo de madera empleado exitosamente cuando se trata de resistir elevadas cargas e influencias de la intemperie. Así es como tali se emplea en la construcción de suelos muy exigentes, partes de puentes, muelles y pontones así como entramados, postes, vallados, pabellones, umbrales y banquillos de jardín así como para la construcción de los suelos de vagones.

- desarrollado y construido según la norma EN 1176
- con 15 años de garantía de fabricante
- adecuado para niños a partir de 3 años
- material: tali, HDPE, acero inoxidable, madera de pino impregnado en caldera de presión con barniz de aceite natural para madera

Trenino

Questo trenino è il pezzo forte di ogni parco giochi. La locomotiva può essere installata come unità di gioco singola e ampliata dalle singole attrezzature da gioco. A seconda dei desideri e delle esigenze, viene creato uno scenario ludico e di arrampicata che promuove le capacità motorie e allo stesso tempo garantisce ai bambini un'esperienza di gioco unica.

Nella scelta dei materiali utilizzati è stata data particolare importanza a una lunga durata di conservazione.

Per la costruzione utilizziamo il tali. Il tali è un tipo di legno che viene utilizzato con successo quando è necessario resistere a carichi elevati e agli effetti degli agenti atmosferici. Ad esempio, il tali viene utilizzato per la costruzione di pavimenti fortemente sollecitati, parti di ponti, installazioni di banchine e pontoni, nonché di tralicci, pali, recinzioni, gazebo, traversine e panchine da giardino e per la realizzazione di pavimenti per vagoni.

- sviluppato e costruito secondo la norma EN 1176
- con 15 anni di garanzia del produttore
- adatto ai bambini a partire dai 3 anni
- materiale: tali, HDPE, acciaio inox, legno di pino impregnato in autoclave con velatura di protezione all'olio



evaluado y certificado según la norma EN 1176
testato e certificato EN 1176



1 elemento de juegos de ruedas dentadas
elemento di gioco ingranaggi



2 escalera para balancear
scala di equilibrio



3 red para trepar y balancear
rete di arrampicata e di equilibrio





15 AÑOS DE GARANTÍA
según las condiciones de garantía

15 ANNI DI GARANZIA
in base alle condizioni di garanzia

laberinto de cuerdas
labirinto di corde

red para trepar
rete di arrampicata

escalera de red para trepar
scala rete di arrampicata

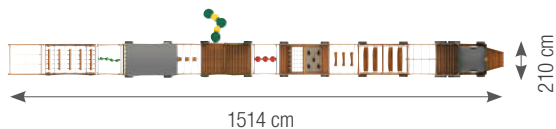

ANIMACION
ANIMAZIONE
3D



Ferrocarril, en 12 piezas
Trenino, 12 pezzi

HW1-S352-A

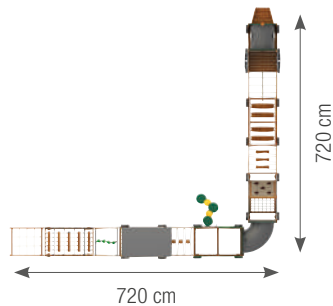

Ferrocarril, en 12 piezas
Trenino, 12 pezzi

HW1-S353-A





Locomotora

· medidas (Lo.xAn.xAl.): 220 x 110 x 179 cm

HW1-S359-A

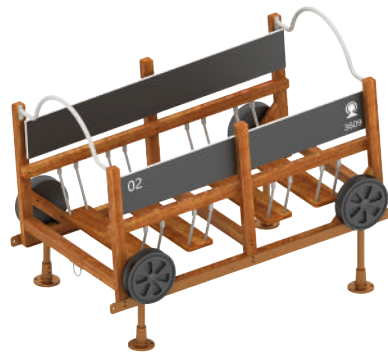

Coche de puenteo

· medidas (Lo.xAn.xAl.): 172 x 96 x 116 cm

HW1-S354-A



Coche para trepar

· medidas (Lo.xAn.xAl.): 172 x 96 x 170 cm

HW1-S355-A

Locomotiva

· dimensiones (L/P/H): 220 x 110 x 179 cm



ANIMACIÓN
ANIMAZIONE
3D

Vagone ponte

· dimensiones (L/P/H): 172 x 96 x 116 cm

Vagone di arrampicata

· dimensiones (L/P/H): 172 x 96 x 170 cm





Coche de entrada

· medidas (Lo.xAn.xAl.): 172 x 96 x 120 cm

HW1-S356-A



Coche para laberinto de cuerda

· medidas (Lo.xAn.xAl.): 172 x 96 x 185 cm

HW1-S357-A

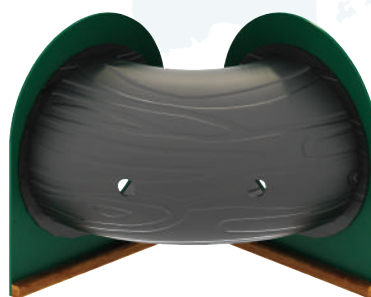

Túnel para niños

· medidas (Lo.xAn.xAl.): 172 x 172 x 137 cm

HW1-S365-A

Vagone di entrata

· dimensioni (L/P/H): 172 x 96 x 120 cm

Vagone labirinto di corde

· dimensioni (L/P/H): 172 x 96 x 185 cm

Tunnel per gattonare

· dimensioni (L/P/H): 172 x 172 x 137 cm

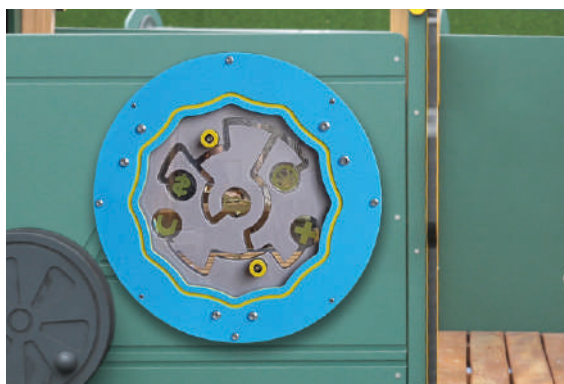

evaluado y certificado según la norma EN 1176
testato e certificato EN 1176



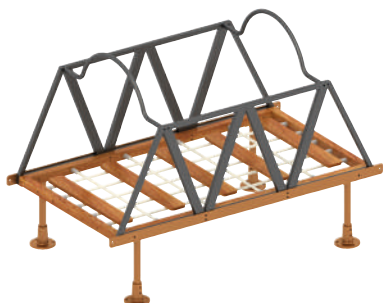

Puente para trepar

· medidas (Lo.xAn.xAl.): 172 x 96 x 120 cm

HW1-S358-A

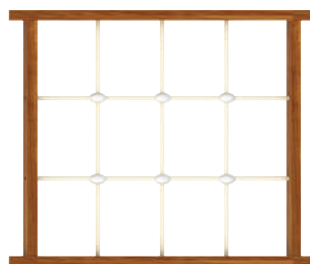

Puente de red

· medidas (Lo.xAn.xAl.): 172 x 95 x 6 cm

HW1-S596-A

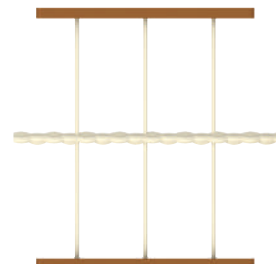

Cuerda para balancear

· medidas (Lo.xAn.xAl.): 80 x 95 x 6 cm

HW1-S360-A

Ponte di arrampicata

· dimensioni (L/P/H): 172 x 96 x 120 cm

Ponte di rete

· dimensioni (L/P/H): 172 x 95 x 6 cm

Corda di equilibrio

· dimensioni (L/P/H): 80 x 95 x 6 cm



evaluado y certificado según la norma EN 1176
testato e certificato EN 1176



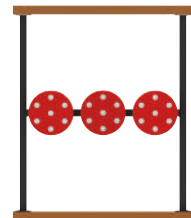
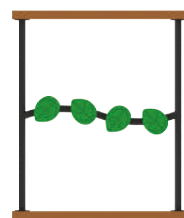
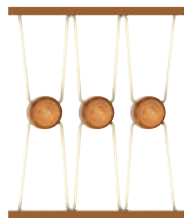
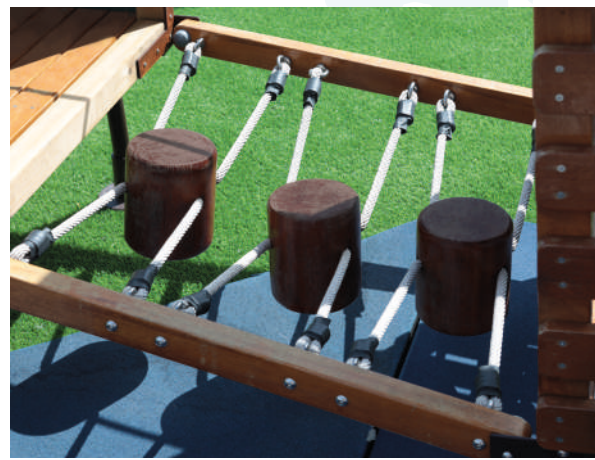

Troncos para balancear

· medidas (Lo.xAn.xAl.): 80 x 95 x 10 cm

HW1-S362-A

Elemento balanceador «Tocones de árboles»

· medidas (Lo.xAn.xAl.): 80 x 95 x 18 cm

HW1-S361-A

Elemento balanceador «Hojas»

· medidas (Lo.xAn.xAl.): 80 x 95 x 6 cm

HW1-S363-A

Tronchi di equilibrio

· dimensioni (L/P/H): 80 x 95 x 10 cm

Elemento di equilibrio «Ceppi»

· dimensioni (L/P/H): 80 x 95 x 18 cm

Elemento di equilibrio «Foglie»

· dimensioni (L/P/H): 80 x 95 x 6 cm



Elemento balanceador «Setas»

· medidas (Lo.xAn.xAl.): 80 x 95 x 6 cm

HW1-S364-A

Elemento di equilibrio «Ovolacci»

· dimensioni (L/P/H): 80 x 95 x 6 cm



carro de transporte
transporteur



EQUIPO PARA JUGAR
CON ARENA

SET DI GIOCO CON
LA SABBIA

15 AÑOS DE
GARANTÍA

según las condiciones
de garantía

15 ANNI DI
GARANZIA

in base alle condizioni
di garanzia



Equipo para jugar con arena

Con el equipo para jugar con arena los peques podrán simular un lugar de obras.

Con el aparato se transporta la arena en el cubo hacia arriba y se vierte en el carro de transporte. Éste se desplaza por carril hasta la estación de descarga donde ya espera el camión. Éste luego transporta la arena directamente al equipo de mezcla que luego devuelve la arena a través de un embudo al cubo.

- medidas (Lo.xAn.xAl.): 248 x 235 x 210 cm
- desarrollado y construido según la norma EN 1176
- con 15 años de garantía de fabricante
- adecuado para niños a partir de 3 años
- materiales: HDPE, acero inoxidable, madera de pino impregnado en caldera de presión con barniza natural de aceite de madera

Set di gioco con la sabbia

Provare un'esperienza nuova giocando al cantiere in un'area con la sabbia. La sabbia viene trasportata col paranco in un secchio verso l'alto e scaricata poi nella cassa di trasporto. che prosegue immediatamente il cammino su rotaia fino alla stazione di scarico, dove il camion è già in attesa. La sabbia viene quindi trasportata direttamente all'impianto di miscelazione, da dove viene convogliata nuovamente nel secchio attraverso un imbuto.

- dimensioni (L/P/H): 248 x 235 x 210 cm
- sviluppato e costruito secondo la norma EN 1176
- con 15 anni di garanzia del produttore
- adatto ai bambini a partire dai 3 anni
- materiali: HDPE, acciaio inox, legno di pino impregnato in autoclave con velatura di protezione all'olio naturale

HW1-S281-A



evaluado y certificado según la norma EN 1176
testato e certificato EN 1176

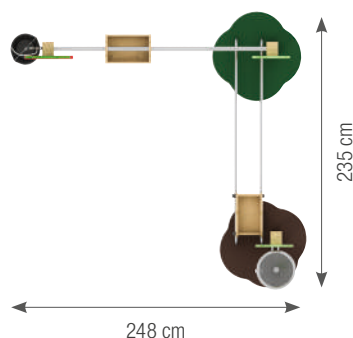



Equipamiento para parques infantiles «Bucaneros»

La estructura de juego «Bucaneros» lleva a los pequeños aventureros de 1 a 6 años a un cautivador viaje lleno de diversión y descubrimientos. Con una longitud de 2,77 metros, una anchura de 2,16 metros y una altura de 3,39 metros, esta impresionante estructura de juego ofrece un mundo de posibilidades en un diseño compacto.

Los materiales con los que está fabricada la estructura de juego se han seleccionado cuidadosamente para garantizar su durabilidad y seguridad. El uso de LLDPE y PE de alta calidad en combinación con acero con recubrimiento de polvo garantiza la estabilidad y una larga vida útil.

La estructura de juego «Bucaneros» no sólo es robusta, sino que también viene con una gran cantidad de características de entretenimiento. Un volante permite a los jóvenes capitanes vivir sus propias aventuras en los mares imaginarios. El doble tambor bongó invita a tocar melodías rítmicas y fomenta la creatividad musical de los niños. El tobogán no sólo ofrece emociones, sino que también fomenta las habilidades motrices de los pequeños exploradores.

Esta estructura de juego no es sólo un lugar para jugar, sino también para la imaginación. Inspira a los niños a ponerse en diferentes papeles, a vivir su creatividad y a experimentar emocionantes historias junto a sus amigos. La estructura de juego «Bucaneros» es el lugar perfecto para que los niños aprendan jugando, hagan amigos y vivan aventuras sin límites.

- medidas (Lo.xAn.xAl.): 2,77 x 2,16 x 3,39 m
- material: acero con recubrimiento de polvo, LLDPE, PE, HPL
- zona de protección contra caídas: 5,8 x 5 m
- necesidad de espacio: 29 m²
- altura de caída: 0,6 m
- edad: 1-6 años
- número máximo de usuarios: 12

BS3523-0014BPS

Attrezzature per parchi giochi «Bucanieri»

La struttura di gioco «Bucanieri» accompagna i piccoli avventurieri da 1 a 6 anni in un viaggio accattivante pieno di divertimento e scoperte. Con una lunghezza di 2,77 metri, una larghezza di 2,16 metri e un'altezza di 3,39 metri, questa imponente struttura da gioco offre un mondo di possibilità in un design compatto.

I materiali con cui è realizzata la struttura sono stati accuratamente selezionati per garantire durata e sicurezza. L'uso di LLDPE e PE di alta qualità in combinazione con l'acciaio verniciato a polvere garantisce stabilità e lunga durata.

La struttura da gioco «Bucanieri» non è solo robusta, ma anche ricca di funzioni divertenti. Un volante permette ai giovani capitani di vivere le loro avventure in mari immaginari. Il doppio tamburo bongó invita a melodie ritmiche e incoraggia la creatività musicale dei bambini. Lo scivolo non solo regala emozioni, ma favorisce anche le capacità motorie dei piccoli esploratori.

Questa struttura ludica non è solo un luogo di gioco, ma anche di immaginazione. Questa struttura non è solo un luogo di gioco, ma anche di immaginazione: ispira i bambini a calarsi in ruoli diversi, a vivere la loro creatività e a vivere storie emozionanti insieme agli amici. La struttura da gioco «Bucanieri» è il luogo perfetto per i bambini per imparare attraverso il gioco, fare amicizia e vivere avventure senza confini.

- dimensioni (L/P/H): 2,77 x 2,16 x 3,39 m
- materiale: acciaio verniciato a polvere, LLDPE, PE, HPL
- area di protezione anticaduta: 5,8 x 5 m
- requisiti di spazio: 29 m²
- altezza di caduta: 0,6 m
- età: 1-6 anni
- numero massimo di utenti: 12



evaluado y certificado según la norma EN 1176
testato e certificato EN 1176



Equipamiento para parques infantiles «Elefante»

El parque infantil «Elefante» es una forma fantástica de proporcionar horas de juego, aprendizaje y descubrimiento a niños de 1 a 6 años. Con sus generosas dimensiones de 3,6 m de largo, 1,5 m de ancho y 1,8 m de alto, esta robusta estructura de juego proporciona un entorno seguro y emocionante para hasta 8 pequeños usuarios a la vez.

El estudiado diseño de esta estructura de juego tiene en cuenta tanto las necesidades de los jóvenes aventureros como la seguridad que valoran los padres y cuidadores. Con una altura de caída de sólo 0,6 m y un espacio necesario de 22 m², la estructura de juego «Elefante» encaja perfectamente en una gran variedad de entornos, ya sean parques infantiles o guarderías.

La estructura de juego ofrece una variedad de elementos emocionantes que fomentan el desarrollo infantil. El tobogán integrado proporciona una diversión inolvidable y, al mismo tiempo, fomenta las habilidades motoras de los niños. El tallimetro para medir la altura ofrece una forma divertida de controlar el crecimiento de los niños.

Con una superficie de 16,1 m² en la zona de caída, el sistema ofrece espacio suficiente para amortiguar con seguridad cualquier caída. Los padres pueden sentarse y relajarse mientras sus pequeños exploradores conquistan el mundo de oportunidades de juego.

El parque infantil «Elefante» no es sólo un lugar de diversión, sino también una inversión en el desarrollo de los niños. Deje que sus hijos den rienda suelta a su imaginación, desarrollen sus habilidades y vivan aventuras inolvidables, todo ello en un entorno seguro y atractivo que disfrutarán durante mucho tiempo.

- medidas (Lo.xAn.xAl): 3.6 x 1.5 x 1.8 m
- material: PE, LLDPE, acero con recubrimiento de polvo, madera de pino impregnada a presión con esmalte de aceite de madera natural
- zona de protección contra caídas: 6.4 x 3.4 m
- necesidad de espacio: 17 m²
- altura de caída: 0.6 m
- edad: 1-6 años
- número máximo de usuarios: 8

TOT3523-0003dCL

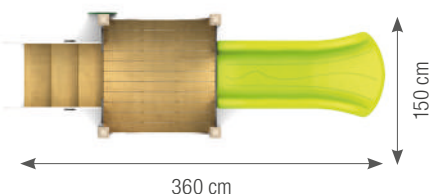

Attrezzature per parchi giochi «Elefante»

L'attrezzatura da gioco «Elefante» è un modo fantastico per offrire ore di gioco, apprendimento e scoperta ai bambini da 1 a 6 anni. Con le sue generose dimensioni di 3,6 m di lunghezza, 1,5 m di larghezza e 1,8 m di altezza, questa robusta struttura da gioco offre un ambiente sicuro ed emozionante per un massimo di 8 piccoli utenti alla volta.

Il design ben studiato di questa struttura da gioco tiene conto sia delle esigenze dei giovani avventurieri sia della sicurezza che genitori e accompagnatori apprezzano. Con un'altezza di caduta di soli 0,6 m e un ingombro di 22 m², la struttura da gioco «Elefante» si adatta perfettamente a un'ampia varietà di ambienti, sia che si tratti di parchi giochi che di asili nido.

La struttura da gioco offre una varietà di elementi emozionanti che promuovono lo sviluppo del bambino. Lo scivolo integrato offre un divertimento indimenticabile e allo stesso tempo favorisce le capacità motorie dei bambini. L'asta per misurare l'altezza offre un modo divertente per tenere traccia della crescita dei bambini.

Con un'area di 16,1 m² nella zona di caduta, il sistema offre spazio sufficiente per attutire in modo sicuro eventuali cadute. I genitori possono sedersi e rilassarsi mentre i loro piccoli esploratori conquistano il mondo delle opportunità di gioco.

Il parco giochi «Elefante» non è solo un luogo di divertimento, ma anche un investimento nello sviluppo dei bambini. Lasciate che i vostri figli liberino la loro immaginazione, sviluppino le loro abilità e vivano avventure indimenticabili, il tutto in un ambiente sicuro e attraente che apprezzeranno a lungo.

- dimensioni (L/P/H): 3.6 x 1.5 x 1.8 m
- materiale: PE, LLDPE, acciaio verniciato a polvere, legno di pino impregnato a pressione con smalto all'olio di legno naturale
- area di protezione anticaduta: 6.4 x 3.4 m
- spazio richiesto: 17 m²
- altezza di caduta: 0,6 m
- età: 1-6 anni
- numero massimo di utenti: 8



evaluado y certificado según la norma EN 1176
testato e certificato EN 1176

NUEVO
NUOVO





REFUGIO PARA ESCALADORES

CAPANNA DI ARRAMPICATA

Refugio para escaladores

Sol, arena, palmeras y agua cristalina - el refugio para escaladores es capaz de crear un ambiente de vacaciones, impresionando no solo por su diseño singular sino también por sus numerosas oportunidades de juegos.

A través de las ventanas de techo de colores intensos y protegidas contra roturas de policarbonato muy resistente, el interior del refugio emana un aire alegre. El tobogán, la red para trepar, la pared de escaladas, el sendero para balancear y la viga para balancear permiten que varios niños estén activos y jueguen simultáneamente.

En la selección de los materiales atribuimos gran atención a una vida útil larga. Para la construcción empleamos tali. Tali es un tipo de madera empleado exitosamente cuando se trata de resistir a elevadas cargas e influencias de la intemperie. Así es como tali se emplea en la construcción de suelos muy exigentes, partes de puentes, muelles y pontones así como entramados, postes, vallados, pabellones, umbrales y banquillos de jardín así como para la construcción de los suelos de vagones.

- desarrollado y construido según la norma EN 1176
- con 15 años de garantía de fabricante
- adecuado para niños a partir de 3 años
- material: tali, HDPE, acero inoxidable, madera de pino impregnado en caldera de presión con barniz de aceite natural para madera, policarbonato

HW1-S289-A

Capanna di arrampicata

Sole, spiaggia, palme e acqua cristallina: la capanna di arrampicata crea immediatamente un'atmosfera di vacanza e colpisce non solo per il suo design unico, ma anche per le ampie possibilità di gioco.

Grazie ai lucernari colorati e infrangibili in policarbonato altamente resistente, l'interno della capanna risplende di colori vivaci. La dotazione con scivolo, rete di arrampicata, parete di arrampicata, percorso di equilibrio e trave di equilibrio permette a più bambini di giocare contemporaneamente insieme.

Nella scelta dei materiali utilizzati è stata data particolare importanza a una lunga durata di conservazione. Per la costruzione utilizziamo il tali. Il tali è un tipo di legno che viene utilizzato con successo quando è necessario resistere a carichi elevati e agli effetti degli agenti atmosferici. Ad esempio, il tali viene utilizzato per la costruzione di pavimenti fortemente sollecitati, parti di ponti, installazioni di banchine e pontoni, nonché di tralicci, pali, recinzioni, gazebo, traversine e panchine da giardino e per la realizzazione di pavimenti per vagoni.

- sviluppata e costruita secondo la norma EN 1176
- con 15 anni di garanzia del produttore
- adatta ai bambini a partire dai 3 anni
- materiale: tali, HDPE, acciaio inox, legno di pino impregnato in autoclave con velatura di protezione all'olio, policarbonato



evaluado y certificado según la norma EN 1176
testato e certificato EN 1176

ANIMACIÓN
ANIMAZIONE
3D





ventana de techo de colores
lucernario colorato

15 AÑOS DE GARANTÍA
según las condiciones de garantía

15 ANNI DI GARANZIA
in base alle condizioni di garanzia



BARCO PIRATA,
EN 3 PIEZAS
NAVE PIRATA, 3 PEZZI



ANIMACIÓN
ANIMAZIONE
3D



15 AÑOS DE
GARANTÍA

según las condiciones
de garantía

15 ANNI DI
GARANZIA

in base alle condizioni
di garanzia



Equipos de juegos Attrezzature da gioco

BARCO PIRATA NAVE PIRATA



Barco pirata

Con este equipo para jugar, los pequeños piratas podrán explorar los siete mares y emprender un largo viaje con muchas aventuras. El barco pirata consiste en tres equipos individuales de juegos y cada uno de estos elementos ofrece a los peques abundantes posibilidades para jugar y explorar.

- desarrollado y construido según la norma EN 1176
- con 15 años de garantía de fabricante
- adecuado para niños a partir de 3 años
- material: tali, HDPE, acero inoxidable, madera de pino impregnado en caldera de presión con barniz de aceite natural para madera



Nave pirata

Con questa attrezzatura da gioco in tre parti, i piccoli pirati esplorano i sette mari e intraprendono un lungo viaggio ricco di avventure. La nave pirata è costituita da tre singoli elementi di gioco, ognuno dei quali offre ai bambini diverse opportunità di gioco e di scoperta.

- sviluppata e costruita secondo la norma EN 1176
- 15 anni di garanzia del produttore
- adatta ai bambini a partire dai 3 anni
- materiali: tali, HDPE, acciaio inox, legno di pino impregnato in autoclave con velatura di protezione all'olio

ojo de buey
hublot



evaluado y certificado según la norma EN 1176
testato e certificato EN 1176

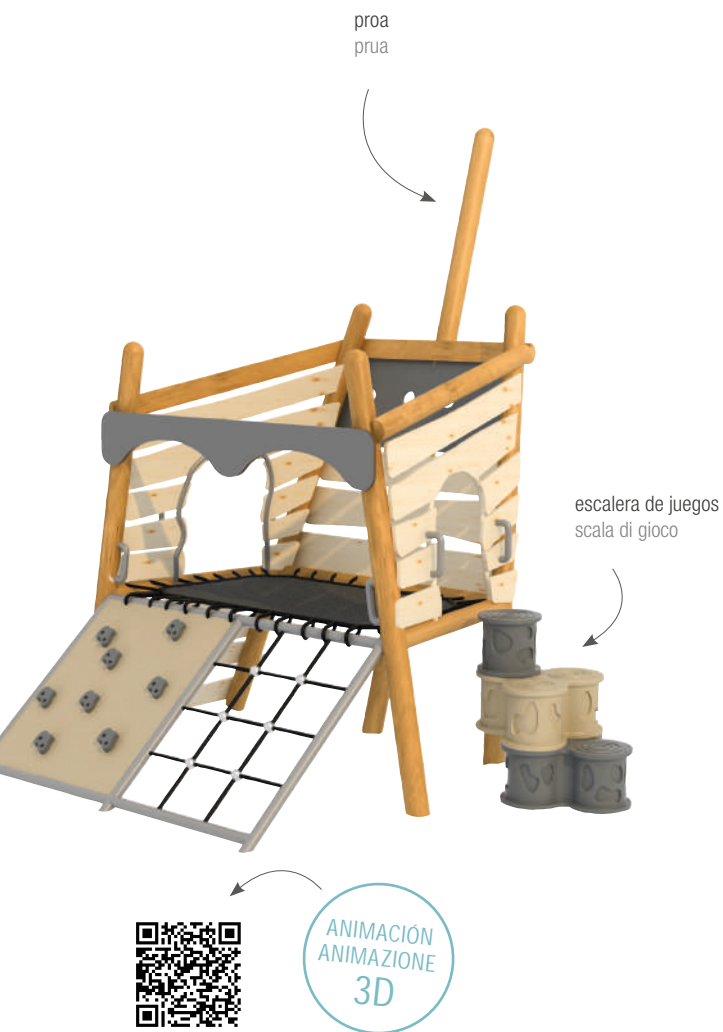

Barco pirata - cuerpo

Sea con la pared para escalar o la red para trepar. Aquí los peques podrán entrenar su coordinación y habilidad.

- equipado con dos superficies para trepar
- medidas (Lo.xAn.xAl.): 175 x 250 x 360 cm

HW1-S287-A

Nave pirata - scafo

Sia sulla parete di arrampicata che sulla rete di arrampicata; qui i piccoli allenano la coordinazione e la destrezza.

- dotata di due superfici di arrampicata
- dimensioni (L/P/H): 175 x 250 x 360 cm



Barco pirata – proa

- equipado con una red para trepar, una pared para escalar y dos escaleras de juegos
- medidas (Lo.xAn.xAl.): 330 x 330 x 350 cm

HW1-S286-A



Barco pirata – popa

- equipado con un ojo de buey, un tobogán, un túnel y una rampa para escalar
- medidas (Lo.xAn.xAl.): 320 x 450 x 455 cm

HW1-S288-A

Nave pirata - proa

- dotata di una rete di arrampicata, una parete di arrampicata e due scale di gioco
- dimensioni (L/P/H): 330 x 330 x 350 cm

Nave pirata - poppa

- dotata di oblò, scivolo, tunnel per gattonare e rampa di arrampicata
- dimensioni (L/P/H): 320 x 450 x 455 cm



ANIMACIÓN
ANIMAZIONE
3D



BARCO DE VELA
«BERLÍN»

VELIERO «BERLINO»



Equipo de juegos - Barco de vela «Berlín»

Trátese de la vuelta al mundo en un velero o de la búsqueda del tesoro pirata desaparecido - el «Berlín» ofrece extensos y emocionantes juegos de aventura con red para trepar, tobogán, telescopio y timón.

En la selección de los materiales atribuimos gran atención a una vida útil larga. Para la construcción empleamos tali. Tali es un tipo de madera empleado exitosamente cuando se trata de resistir a elevadas cargas e influencias de la intemperie. Así es como tali se emplea en la construcción de suelos muy exigentes, partes de puentes, muelles y pontones así como entramados, postes, vallados, pabellones, umbrales y banquillos de jardín así como para la construcción de los suelos de vagones.

- desarrollado y construido según la norma EN 1176
- 15 años de garantía de fabricante
- adecuado para niños a partir de 3 años
- material: tali, HDPE, acero inoxidable, madera de pino impregnado en caldera de presión con barniz de aceite natural para madera

HW1-BL22008-A



evaluado y certificado
según la norma
EN 1176
testado e certificado
EN 1176

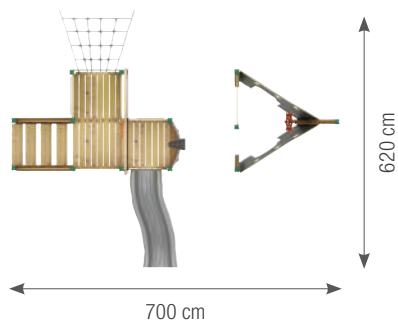

Attrezzatura da gioco - Veliero «Berlino»

Che si tratti di circumnavigare il mondo o di andare a caccia del tesoro dei pirati scomparso, la „Berlino“ offre ai bambini un'esperienza di gioco completa ed emozionante grazie alla rete di arrampicata, allo scivolo, al cannocchiale e alla ruota del timone.

Nella scelta dei materiali utilizzati è stata data particolare importanza a una lunga durata di conservazione. Per la costruzione utilizziamo il tali. Il tali è un tipo di legno che viene utilizzato con successo quando è necessario resistere a carichi elevati e agli effetti degli agenti atmosferici. Ad esempio, il tali viene utilizzato per la costruzione di pavimenti fortemente sollecitati, parti di ponti, installazioni di banchine e pontoni, nonché di tralicci, pali, recinzioni, gazebo, traversine e panchine da giardino e per la realizzazione di pavimenti per vagoni.

- sviluppato e costruito secondo la norma EN 1176
- 15 anni di garanzia del produttore
- adatto ai bambini a partire dai 3 anni
- materiali: tali, HDPE, acciaio inox, legno di pino impregnato in autoclave con velatura di protezione all'olio naturale





VEHÍCULOS PARA NIÑOS
VEICOLI PER BAMBINI



TRICICLO
POWER
TRICICLO
POWER



Triciclo Power, grande

- edad: 4-8 años
- material: tubo de acero recubierto de polvo, plástico, HPL, caucho
- tamaño (Lo.xAn.xAl.): 85 x 57 x 63 cm
- altura del asiento: 38 cm
- altura de los puños: 66 cm

GP2-TC005-L-V03-05-A



Triciclo Power, pequeño

- edad: 3-4 años
- material: tubo de acero recubierto de polvo, plástico, HPL, caucho
- tamaño (Lo.xAn.xAl.): 79 x 52 x 60 cm
- altura del asiento: 36 cm
- altura de los puños: 60 cm

GP2-TC005-M-V03-05-A

Triciclo Power, grande

- età: 4-8 anni
- materiale: acciaio tubolare verniciato a polvere, plastica, HPL, gomma
- dimensioni (L/P/H): 85 x 57 x 63 cm
- altezza del sellino: 38 cm
- altezza del manubrio: 66 cm

Triciclo Power, piccolo

- età: 3-4 anni
- materiale: acciaio tubolare verniciato a polvere, plastica, HPL, gomma
- dimensioni (L/P/H): 79 x 52 x 60 cm
- altezza del sellino: 36 cm
- altezza del manubrio: 60 cm

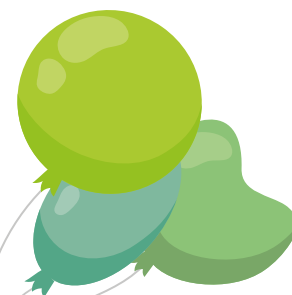

5 AÑOS DE GARANTÍA

en el cuadro

2 AÑOS DE GARANTÍA

en piezas móviles



Estribo y plataforma antideslizante

Parti antiscivolo, per una maggiore sicurezza dei bambini



Cuadro seguro y de forma elegante, asiento ergonómico

Telaio elegantemente curvo e sicuro, sedile ergonomico



Pedales antideslizantes con protuberancias para más estabilidad

Pedali antiscivolo con rialzi per una maggiore stabilità



Puños robustos para una sujeción segura

Impugnature robuste per una buona presa

Ruedas con cojinetes de bolas para facilitar el deslizamiento

Ruote con cuscinetti a sfera per una pedalata piacevole



Neumáticos - prueba estándar del desgaste aprobada 100.000 veces

Pneumatici - test standard di usura superato 100.000 volte

5 ANNI DI GARANZIA

sul telaio

2 ANNI DI GARANZIA

su parti mobili





PATINETE
POWER
MONOPATTINO
POWER

5 AÑOS DE
GARANTÍA
en el cuadro

2 AÑOS DE
GARANTÍA
en piezas móviles



Patinete Power, pequeño

- edad: 4-6 años
- material: tubo de acero recubierto de polvo, plástico, HPL, caucho
- tamaño (Lo.xAn.xAl.): 90 x 47 x 76 cm
- altura de los puños: 76 cm

GP2-TC016-05-A



Patinete Power, grande

- edad: 3-10 años
- material: tubo de acero recubierto de polvo, plástico, HPL, caucho
- tamaño (Lo.xAn.xAl.): 90 x 47 x 86 cm
- altura de los puños: 86 cm

GP2-TC017-05-A

Monopattino Power, piccolo

- età: 4-6 anni
- materiale: acciaio tubolare verniciato a polvere, plastica, HPL, gomma
- dimensioni (L/P/H): 90 x 47 x 76 cm
- altezza del manubrio: 76 cm

Monopattino Power, grande

- età: 3-10 anni
- materiale: acciaio tubolare verniciato a polvere, plastica, HPL, gomma
- dimensioni (L/P/H): 90 x 47 x 86 cm
- altezza del manubrio: 86 cm



Bicicleta sin pedales Power

- edad: 3 años
- material: tubo de acero recubierto de polvo, plástico, HPL, caucho
- tamaño (Lo.xAn.xAl.): 83 x 47 x 66 cm
- altura del asiento: 39 cm
- altura de los puños: 66 cm

GP2-TC014-V01-05-A



Triciclo Power Taxi

- edad: 4-8 años
- material: tubo de acero recubierto de polvo, plástico, HPL, caucho
- tamaño (Lo.xAn.xAl.): 93 x 53 x 60 cm
- altura del asiento delantero: 41 cm, altura del asiento trasero: 35 cm
- altura de los puños: 66 cm

GP2-TC006-V03-05-A

Camminabici Power

- età: 3 anni
- materiale: acciaio tubolare verniciato a polvere, plastica, HPL, gomma
- dimensioni (L/P/H): 83 x 47 x 66 cm
- altezza del sellino: 39 cm
- altezza del manubrio: 66 cm

Triciclo Power, versione taxi

- età: 4-8 anni
- materiale: acciaio tubolare verniciato a polvere, plastica, HPL, gomma
- dimensioni (L/P/H): 93 x 53 x 60 cm
- altezza del sellino anteriore: 41 cm, altezza del sellino posteriore: 35 cm
- altezza del manubrio: 66 cm



5 ANNI DI
GARANZIA
sul telaio

2 ANNI DI
GARANZIA
su parti mobili



5 AÑOS DE GARANTÍA
en el cuadro

2 AÑOS DE GARANTÍA
en piezas móviles



Triciclo Power Express Taxi

- edad: 4-8 años
- material: tubo de acero recubierto de polvo, plástico, HPL, caucho
- tamaño (Lo.xAn.xAl.): 106 x 52 x 66 cm
- altura de los puños: 66 cm

GP2-TC004-V03-05-A

Triciclo Power, versión taxi espresso

- età: 4-8 anni
- materiale: acciaio tubolare verniciato a polvere, plastica, HPL, gomma
- dimensioni (L/P/H): 106 x 52 x 66 cm
- altezza del manubrio: 66 cm

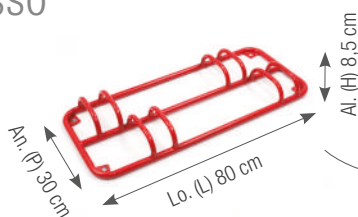

Soporte para patinetes y bicicletas sin pedales

Estación para aparcar 4 vehículos a la vez.
Posibilidad de anclaje en el suelo.

- material: cuadro de acero recubierto de polvo
- tamaño (Lo.xAn.xAl.): 80 x 33 x 8,5 cm

GP2-TC018-05-A

Supporto per monopattini e camminabici

Stazione di parcheggio per 4 veicoli contemporaneamente.
Possibilità di ancoraggio al suolo.

- materiale: telaio in acciaio verniciato a polvere
- dimensioni (L/P/H): 80 x 33 x 8,5 cm



TRICICLO
MONTACARGA

TRICICLO
POWER DA
CARICO

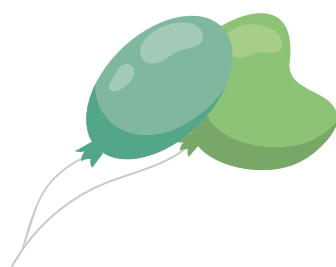

Triciclo Power montacarga

Trátese de arena, gravilla, juguetes o amigos - el triciclo montacarga te permite transportar muchas cosas. Gracias a su diseño inteligente, el triciclo es fácil de manejar y conducir también con carga.

- edad: 4-7 años
- material: tubo de acero recubierto de polvo, plástico, HPL, caucho
- tamaño (L./A.): 113 x 50 cm
- altura del asiento delante: 50 cm
- altura de los puños: 74 cm

GP2-TC021-05-A

Triciclo Power da carico

Sabbia, ghiaia, giochi di sabbia, giocattoli o amici: sono molte le cose che si possono trasportare con il triciclo da carico. Grazie al design intelligente, il triciclo è facile da guidare e governare, anche sotto carico.

- età: 4-7 anni
- materiale: acciaio tubolare verniciato a polvere, plastica, HPL, gomma
- dimensioni (L/P): 113 x 50 cm
- altezza del sellino: 50 cm
- altezza del manubrio: 74 cm



5 ANNI DI
GARANZIA
sul telaio

2 ANNI DI
GARANZIA
su parti mobili

VISTA DE CONJUNTO PANORAMICA

Art. no. Art. n.	Designación Designazione		Edad en años Età in anni	Altura del manillar Altezza del manubrio	Altura del asiento Altezza del sellino	Conductor Ciclisti
GP2-TC005-M-V03-05-A	Triciclo Power, pequeño Triciclo Power, piccolo		3-4	60 cm	36 cm	1-2
GP2-TC005-L-V03-05-A	Triciclo Power, grande Triciclo Power, grande		4-8	66 cm	38 cm	1-2
GP2-TC016-05-A	Patinete, pequeño Monopattino Power, piccolo		4-6	76 cm	/	1
GP2-TC017-05-A	Patinete, grande Monopattino Power, grande		6-10	86 cm	/	1
GP2-TC014-V01-05-A	Bicicleta sin pedales Camminabici		3	66 cm	39 cm	1
GP2-TC006-V03-05-A	Triciclo Power Taxi Triciclo Power, versione taxi		4-8	66 cm	41 cm (delantero/anteriore) 35 cm (trasero/posteriore)	2-3
GP2-TC004-V03-05	Triciclo Power Express Taxi Triciclo Power, versione taxi espresso		4-8	66 cm	40 cm	1-2
GP2-TC021-05-A	Triciclo Power montacarga Triciclo Power da carico		4-7	74 cm	50 cm	1-2





10 AÑOS
DE GARANTÍA
GARANZIA
10 ANNI



MUEBLES Y DISEÑO INTERIOR
MOBILI E DESIGN DA INTERNO





CASA DE JUEGOS COMERCIO CASETTA DA GIOCO NEGOZIO

10 AÑOS
DE GARANTÍA
GARANZIA
10 ANNI

Casa de juegos Comercio

Casa de juegos, separador de habitaciones y sistema de almacenamiento a la vez. Incluye toldo robusto y 10 compartimentos de almacenaje para juegos, libros o accesorios para el comercio o el supermercado. El diseño neutro de la casa de juegos ofrece abundante espacio para dar rienda suelta a la creatividad propia y elementos de decoración adecuados.

- medidas (Lo.xAn.xAl.): 169 x 111 x 142 cm
- material: álamo-multiplex con recubrimiento de melamina, aspecto de madera de arce, techo textil (18% de lino, 46% de algodón, 36% de ramio)

KB1-NWA028-A



Casetta da gioco Negozio

Casetta da gioco, divisorio per ambienti e sistema di stoccaggio in un'unica soluzione. Include un robusto tetto in tessuto e 10 scomparti per riporre giochi, libri o accessori per il negozio o il supermercato. Il design neutro della casetta da gioco lascia ampio spazio alla creatività e agli elementi decorativi abbinati.

- dimensioni (L/P/H): 169 x 111 x 142 cm
- materiale: multistrato di pioppo con rivestimento melaminico, aspetto acero, tetto in tessuto (18% lino, 46% cotone, 36% ramie)

ANIMACIÓN
ANIMAZIONE
3D



Cueva para acurrucarse

Trátese de relajar, leer o jugar - esta cueva es el lugar ideal para muchas actividades. También se presta para juegos de roles. Suministro sin almohadas.

- medidas (Lo.xAn.xAl): 110 x 110 x 143 cm
- material: álamo-multiplex con revestimiento de melamina, cuero artificial, material espumoso, techo textil (lino/algodón)
- contenido: 1 cueva para acurrucarse, 1 colchón (estera suelta para el suelo), 1 techo textil

KB6-AZ161016-V02-46-A

10 AÑOS
DE GARANTÍA
GARANZIA
10 ANNI



Casetta delle coccole

Che si tratti di rilassarsi, leggere o giocare, questa casetta offre un luogo ideale per molte attività. Adatta anche per il gioco di ruolo. Consegna senza cuscini.

- dimensioni (L/P/H): 110 x 110 x 143 cm
- materiale: multistrato di pioppo con rivestimento melaminico, similpelle, espanso, tetto in tessuto (lino/cotone)
- contenuto: 1 casetta delle coccole, 1 cuscino di seduta (tappetino sciolto), 1 tetto in tessuto



techo textil removible con fijación de velcro
tetto in tessuto rimovibile con fissaggio a velcro

ANIMACIÓN
ANIMAZIONE
3D



estera suelta y extraible
tappetino sciolto e rimovibile

CABAÑA
GARDEN
CASETTA DA
GIARDINO

10 AÑOS
DE GARANTÍA
GARANZIA
10 ANNI

NUEVO
NUOVO

Cabaña «Tiny Tot» Garden

Esta encantadora casita de juegos está diseñada con sumo cuidado para ofrecer un espacio seguro y encantador a los niños pequeños. Con su suave acolchado y su techo textil, se asemeja a una acogedora cueva donde sus hijos pueden dar rienda suelta a su imaginación. La casita cuenta con recortes ingeniosamente diseñados que permiten a los más pequeños asomarse al exterior y observar el mundo que les rodea desde la comodidad de su seguro santuario.

Pero eso no es todo: la parte trasera de la casita está adornada con un adorable manzano con agujeros para espiar, lo que añade un elemento adicional de diversión y descubrimiento a este paraíso de los juegos.

- medidas (Lo.xAn.xAl.): 58 x 51 x 58 cm
- material: madera laminada con acabado decorativo de arce, textil, espuma

KB1-JQA013-30-ED



Casetta da giardino «Tiny Tot»

Questa incantevole casetta è stata progettata con la massima cura per offrire uno spazio sicuro e piacevole ai più piccoli. Con la sua morbida imbottitura e il tetto in tessuto, assomiglia a un'accogliente grotta dove i bambini possono dare sfogo alla loro immaginazione. La casetta è dotata di ritagli sapientemente progettati che consentono ai più piccoli di sbirciare all'esterno e osservare il mondo circostante dal comfort del loro rifugio sicuro.

Ma non è tutto: il retro della casetta è decorato con un adorabile motivo ad albero di mele completo di buchi per sbirciare, aggiungendo un ulteriore elemento di divertimento e scoperta a questo paradiso del gioco.

- dimensioni (L/P/H): 58 x 51 x 58 cm
- materiale: legno laminato con finitura decorativa in arce, tessuto, schiuma

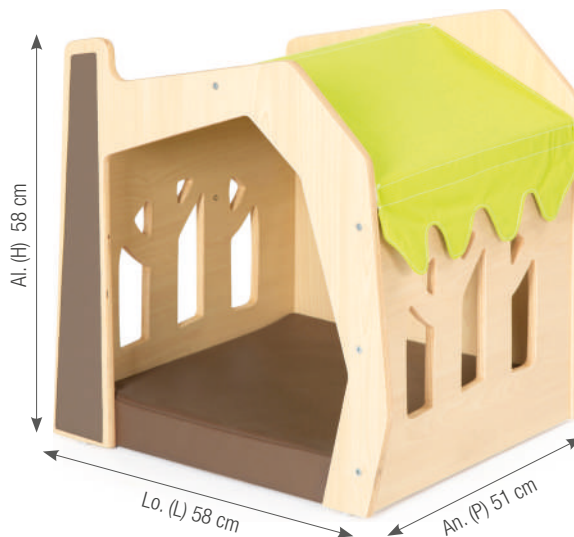



Rincón de la caña

Presentamos nuestro rincón de lectura, un maravilloso santuario para deleitarse con sus libros favoritos. Este acogedor espacio ofrece a niños y adultos por igual un refugio para relajarse y sumergirse en el mundo de la literatura. Ya sea un lugar para que los niños se relajen o un encantador rincón de lectura, nuestro Rincón de Lectura es la elección perfecta.

El dosel de tela ligera crea una sensación de seguridad y comodidad sin apretar. Es como estar acurrucado bajo un dosel de hojas protectoras.

- medidas (Lo.xAn.xAl.): 86 x 42 x 70 cm
- material: madera maciza de abedul, contrachapado de álamo revestido de melamina con aspecto de arce, toldo de tela, acolchado de espuma, funda de PVC

KB1-BLG1B013-30-ED



Angolo lettura

Vi presentiamo il nostro angolo di lettura, un meraviglioso santuario per abbandonarsi ai libri preferiti. Questo spazio accogliente offre a grandi e piccoli un rifugio per rilassarsi e immergersi nel mondo della letteratura. Sia che si tratti di un luogo di riposo per i bambini o di un incantevole angolo lettura, il nostro angolo lettura è la scelta perfetta.

Il baldacchino in tessuto leggero crea un senso di sicurezza e comfort senza costringere. È come essere rannicchiati sotto una tettoia protettiva di foglie.

- dimensioni (L/P/H): 86 x 42 x 70 cm
- materiale: legno massiccio di betulla, compensato di pioppo melaminato aspetto acero, tenda da sole in tessuto, imbottitura in schiuma, rivestimento in PVC



NUEVO
NUOVO

10 AÑOS
DE GARANTÍA
GARANZIA
10 ANNI



SOFÁS DE LECTURA DIVANI DA LETTURA

10 AÑOS
DE GARANTÍA
GARANZIA
10 ANNI

NUEVO
NUOVO



Silla cómoda para niños

- medidas (Lo.xAn.xAl.): 51 x 45 x 46 cm
- material: multiplex de álamo con revestimiento de melamina en aspecto de arce, PVC, espuma
- altura del asiento: 26 cm (cojín de indudación)

KB7-AZ19001-83-ED

Sedia comoda per bambini

- dimensioni (L/P/H): 51 x 45 x 46 cm
- materiale: multiplex di pioppo con rivestimento melaminico in look acero, PVC, schiuma
- altezza del sedile: 26 cm (cuscino di indurimento)

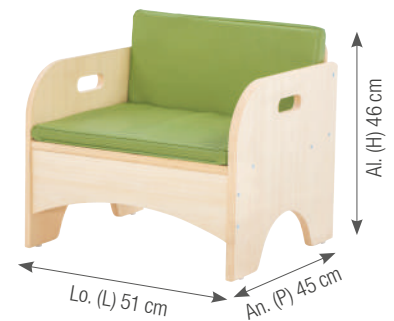

Sofá para niños

- medidas (Lo.xAn.xAl.): 92 x 45 x 46 cm
- material: multiplex de álamo con revestimiento de melamina con aspecto de arce, PVC, espuma
- altura del asiento: 26 cm (cojín de indudación)

KB7-AZ19002-83-ED

Divano per bambini

- dimensioni (L/P/H): 92 x 45 x 46 cm
- materiale: multiplex di pioppo con rivestimento melaminico in look acero, PVC, schiuma
- altezza del sedile: 26 cm (cuscino di indurimento)

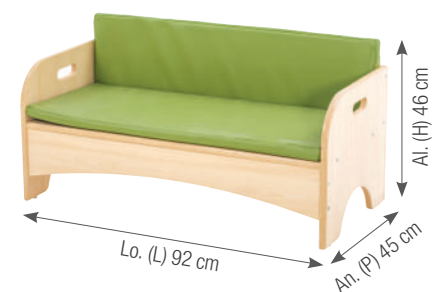

Mesa de sofá para niños

Este mueble versátil no sólo sirve como mesa de centro elegante y funcional, sino también como banco robusto para que se sienten los más pequeños.

- medidas (Lo.xAn.xAl.): 60 x 35 x 26 cm
- material: aglomerado de madera con un encantador acabado de melamina de arce

KB1-B007-V02-ED

Tavolo da divano per bambini

Questo mobile versatile non solo funge da tavolino da caffè elegante e funzionale, ma può anche fungere da robusta panca per i più piccoli.

- dimensioni (L/P/H): 60 x 35 x 26 cm
- materiale: truciolato di legno con un'affascinante finitura melaminica in acero

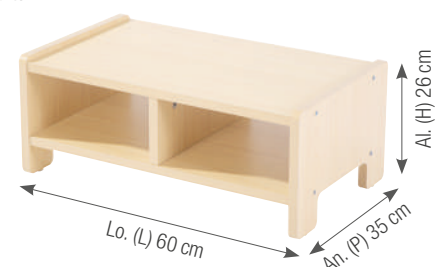



NUEVO
NUOVO

Juego de 5 asientos con cojines

El conjunto de sofá y asiento incluye un sofá y una mesa de centro, lo que permite a los niños pequeños sentarse y descansar en él, así como llevar a cabo diversos juegos de rol.

- medidas (Lo.xAn.xAl.): 160 x 100 x 46 cm
- material: pino macizo, madera contrachapada, espuma con tapicería de PVC fácil de limpiar
- altura del asiento: 26 cm (cojín de indudación)

GP1-4231B-ED

SOFÁS Y ASIENTOS SOFAS E SEDUTE

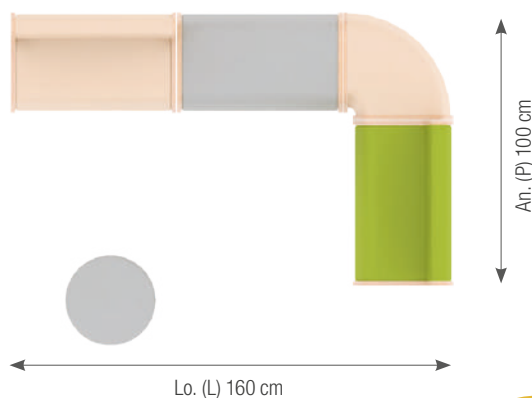

Set di sedute a 5 pezzi con cuscini

Il set di divani e sedute comprende un divano e un tavolino, che consente ai bambini di sedersi e riposare, oltre a svolgere vari giochi di ruolo.

- dimensioni (L/P/H): 160 x 100 x 46 cm
- materiale: pino massiccio, compensato, schiuma con rivestimento in PVC facile da pulire
- altezza del sedile: 26 cm (cuscino di indurimento)

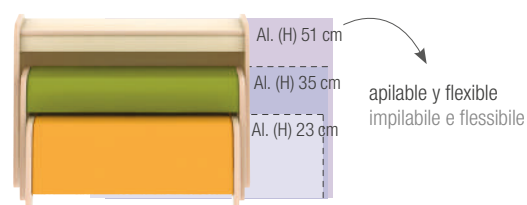

Mesa estantería con 2 bancos acolchados

10 AÑOS DE GARANTÍA
GARANZIA 10 ANNI

Esta mesa estantería compacta con dos bancos acolchados es una solución práctica para espacios reducidos y grupos de edades mixtas. Los dos bancos pueden meterse cómodamente debajo de la mesa, ahorrando un valioso espacio.

- medidas (Lo.xAn.xAl.): tabla (Lo.xAn.xAl.): 68 x 39 x 51 cm
mesa (Lo.xAn.xAl.): 64 x 37 x 35 cm
mesa (Lo.xAn.xAl.): 60 x 35 x 23 cm
- material: pino macizo, madera contrachapada, espuma con revestimiento de PVC

GP1-4235-ED

Tavolo con 2 panchine imbottite

Questo tavolo a scaffale compatto con due panchine imbottite è una soluzione pratica per spazi ridotti e gruppi di età mista. Le due panche possono essere comodamente nascoste sotto il tavolo, risparmiando spazio prezioso.

- dimensioni: tavola (L/P/H): 68 x 39 x 51 cm
panchine (L/P/H): 64 x 37 x 35 cm
panchine (L/P/H): 60 x 35 x 23 cm
- materiale: pino massiccio, compensato, schiuma con rivestimento in PVC



RINCÓN DE
LECTURA ÁRBOL
ANGOLO LETTURA
ALBERO

10 AÑOS
DE GARANTÍA
GARANZIA
10 ANNI

Muebles y diseño interior Mobili e design da interno



Rincón de lectura árbol

Este rincón de lectura en forma de un árbol es el gran atractivo de cualquier sala de grupo ya que el estante para libros combina suficiente espacio para guardar objetos con unos asientos acogedores. Ideal para el círculo matinal o bien como santuario para leer libros.

El techo textil y la alfombra están incluidos en el alcance del suministro, confiriendo al rincón de lectura un carácter acogedor. Aquí los niños prefieren reunirse, jugar, mirar libros y pasar el tiempo juntos. Las ramas pueden decorarse con manualidades de temporada o dedicadas a temas específicos.

- ideal para el círculo matutino
- abundante espacio para guardar libros, juguetes y muchas otras cosas
- incluye techo textil y alfombra
- material: álamo-multiplex con revestimiento de melamina, aspecto de arce, tela
- medidas (Lo.xAn.xAl.): 110 x 110 x 176 cm
- medidas de la alfombra (Lo.xAn.xAl.): 200 x 200 cm

KB1-PRNA013-V02-30-A

Angolo lettura Albero

Questo angolo lettura a forma di albero è un elemento rilevante per ogni stanza di gruppo, perché la libreria abbina un ampio spazio di stivaggio con un accogliente scenario di seduta. Ideale per il cerchio mattutino o come rifugio per sfogliare libri.

Il tetto in tessuto e il tappeto sono inclusi nella fornitura e conferiscono all'angolo lettura un vero e proprio carattere di benessere. Qui i bambini si riuniscono volentieri, giocano, guardano libri e trascorrono con piacere il tempo insieme. I rami possono essere decorati con oggetti stagionali o tematici.

- ideale per il cerchio mattutino
- con molto spazio di stivaggio dove deporre libri, giocattoli e tant'altro ancora
- inclusi tetto in tessuto e tappeto
- materiale: multistrato di pioppo con rivestimento melaminico, aspetto acero, tessuto
- dimensioni (L/P/H): 110 x 110 x 176 cm
- dimensioni tappeto (L/P/H): 200 x 200 cm

ANIMACIÓN
ANIMAZIONE
3D

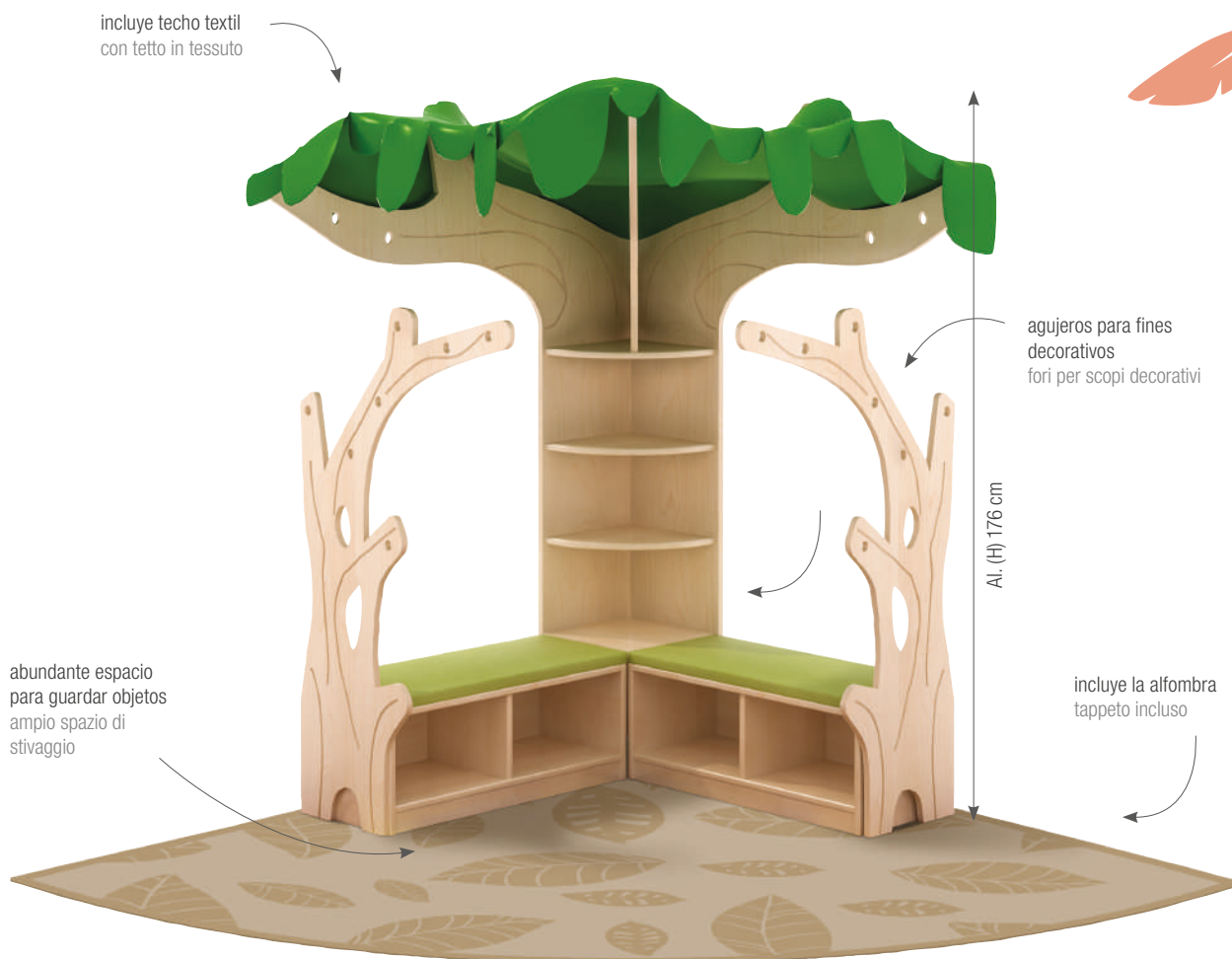

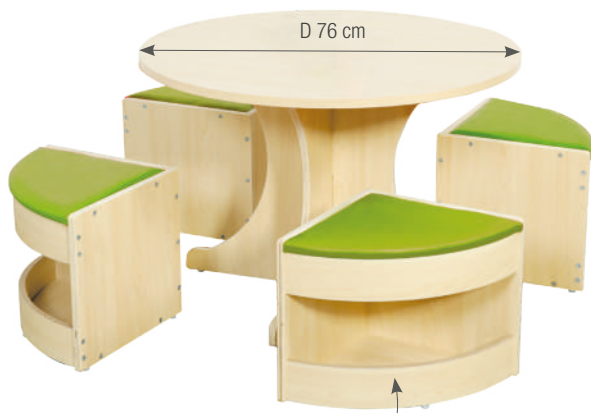

espacio para juguetes,
libros y juegos
spazio per giocattoli, libri e
giochi

ANIMACIÓN
ANIMAZIONE
3D



Zona de asientos, en 5 piezas

Este grupo de asientos garantiza una reunión acogedora. Los 4 taburetes cuentan con suficiente espacio para guardar objetos como libros, juguetes, etc. La zona de asientos se presta de manera excelente para comer, conservar, hacer manualidades y pintar o bien simplemente para divertirse juntos. Si no se necesitan los taburetes pueden colocarse debajo de la mesa, economizando espacio. Superficie de asiento con material espumoso y revestimiento de cuero artificial.

- Material: álamo-multiplex con revestimiento de melamina, aspecto de arce, cuero artificial, material espumoso de PU
- Medidas (D/H): 76 x 51 cm
- Altura del asiento: 30 cm

KB4-NX15001

Gruppo di seduta, 5 pezzi

Questo gruppo di seduta rende accoglienti gli incontri. Nei 4 sgabelli c'è anche spazio per riporre piccoli oggetti come libri, giocattoli e tant'altro ancora. Il gruppo di seduta è perfetto per mangiare, chiacchierare, fare bricolage e dipingere o semplicemente per divertirsi insieme. Se gli sgabelli non sono necessari, possono essere spinti sotto il tavolo per risparmiare spazio. Superficie di seduta con materiale espanso e fodera in similpelle.

- materiale: multistrato di pioppo con rivestimento melaminico, aspetto acero, similpelle, PU espanso
- dimensioni (D/H): 76 x 51 cm
- altezza del sellino: 30 cm



10 AÑOS
DE GARANTÍA
GARANZIA
10 ANNI



CAJA DE LIBROS RANA CONTENITORE PORTA LIBRI RANA

ANIMACION
ANIMAZIONE
3D

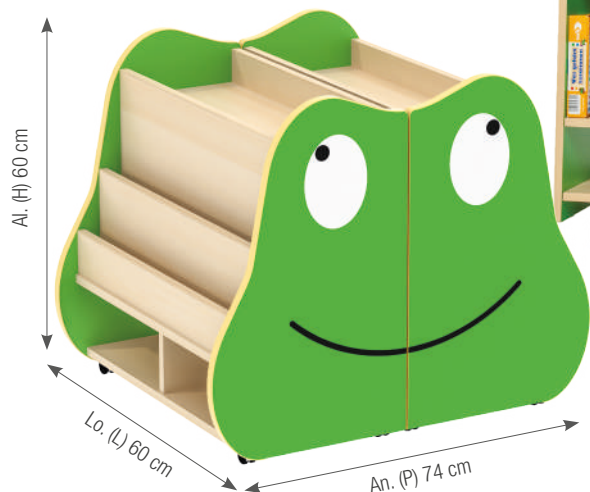

10 AÑOS
DE GARANTÍA
GARANZIA
10 ANNI

espacio adicional para más libros,
juegos, etc.
spazio extra per riporre altri libri,
giochi e altro ancora

Caja de libros rana, móvil y plegable

Esta caja de libros con motivo animal ofrece abundante espacio para guardar objetos. Se puede abrir plegando la caja de libros para acoger juguetes, juegos u otros libros. Con 4 rodillos (2 regulables). Sin elemento de unión, por lo que las piezas del estante también pueden colocarse en forma separada. Con 10 compartimentos exteriores y 6 compartimentos interiores.

- Material: tablero aglomerado recubierto con canto ABS
- Medidas (Lo.xAn.xAl.): 60 x 74 x 60 cm

KB1-PS003-V03-A



Contenitore porta libri Rana, mobile e ripiegabile

Questo contenitore porta libri a forma di rana offre molto spazio di stivaggio. Aprire il contenitore porta libri per riporre giocattoli, giochi o altri libri. Con 4 ruote girevoli, di cui 2 bloccabili. Le singole parti dello scaffale non sono collegate e possono quindi essere riposte anche separatamente. Con 10 scomparti esterni e 6 interni.

- materiale: pannello di truciolato rivestito con bordo ABS
- dimensioni (L/P/H): 60 x 74 x 60 cm

con 4 rodillos giratorios
con 4 rotelle girevoli



10 AÑOS
DE GARANTÍA
GARANZIA
10 ANNI

MECEDORA DE SUELO
SEDIA A DONDOLO DA PAVIMENTO

Mecedora de suelo

La silla en forma de cuchara tiene un diseño único y diversas funciones. Puede servir para que los niños pequeños se sienten en ella, o como mecedora para balancearse suavemente y ejercitar su capacidad de equilibrio vestibular.

- material: plástico
- dimensiones:
grande (L/A): 55 x 50 x 50 cm
pequeña (L/A): 38 x 44 x 36 cm



Mecedora de suelo –
grande, verde - Juego de 4

SLY-326C4

Sedia a dondolo da pavimento

La sedia a forma di cucchiaio ha un design unico e diverse funzioni. Può essere usata per far sedere i bambini piccoli o come sedia a dondolo per farli dondolare dolcemente ed esercitare la loro capacità di equilibrio vestibolare.

- materiale: plastica
- dimensioni:
grande (L/P): 55 x 50 x 50 cm
piccola (L/P): 38 x 44 x 36 cm



Mecedora de suelo –
grande, azul - Juego de 4

SLY-312C4

Sedia a dondolo da pavimento –
grande, verde - Set di 4



Mecedora de suelo –
pequeña, roja - Juego de 4

CG8-3YY2002

Sedia a dondolo da pavimento –
grande, blu - Set di 4



Mecedora de suelo –
pequeña, azul - Juego de 4

CG8-3YY2001

Sedia a dondolo da pavimento –
piccola, rossa - Set di 4



Sedia a dondolo da pavimento –
piccola, blu - Set di 4

NUEVO
NUOVO

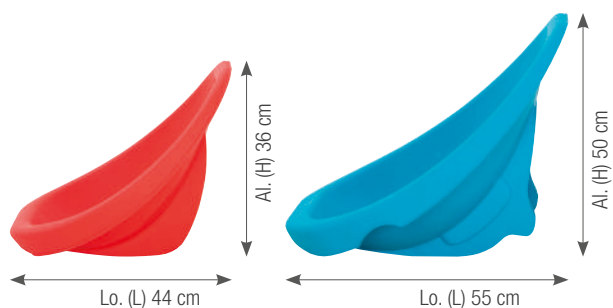

CARRO DE COJINES DE ASIENTO CARRELLO PER CUSCINI DI SEDUTA

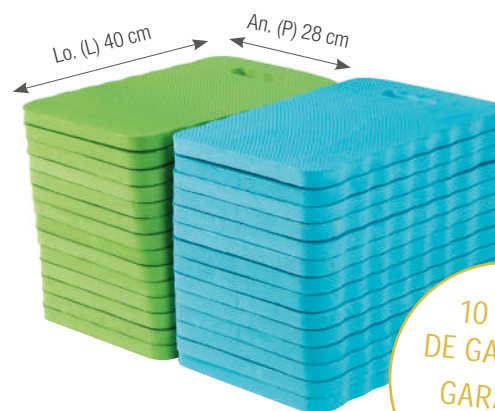

Carro de cojines de asiento con 28 cojines de asiento

Aquí es donde los niños se reúnen en círculos matinales o participan en animadas sesiones de narración de cuentos. ¿Y lo mejor? Estos cómodos cojines son aptos incluso para exteriores, ya que mantienen a raya la humedad y la suciedad.

- material: multiplex de álamo con revestimiento de melamina en aspecto de arce
- dimensiones (Lo.xAn.xAl.): 60 x 38 x 37 cm

KB1-DG010-A

Carrello per cuscini di seduta con 28 cuscini di seduta

Qui i bambini si riuniscono in cerchi mattutini o partecipano a vivaci sessioni di narrazione. E la cosa migliore? Questi comodi cuscini sono adatti anche per l'esterno, in quanto tengono lontani l'umidità e lo sporco.

- materiale: multiplex di pioppo con rivestimento melaminico in look acero
- dimensioni (L/P/H): 60 x 38 x 37 cm



PICTURE RAIL CON TARJETAS BINARIO ILLUSTRATO CON CARTE



Picture Rail con tarjetas de animales

La tarjeta de animales está dividida en dos caras: anverso y reverso. El anverso muestra la imagen del animal y el reverso el mapa del hábitat animal. Los niños aprenden sobre el entorno vital de los distintos animales observando la imagen del reverso (hábitat de los animales) y, a continuación, colocan los animales que viven en el mismo hábitat en la misma caja de tarjetas.

- material: madera, acrílico, cartón resistente
- dimensiones (Lo.xAn.xAl.): 60 x 27 x 3 cm
- tres juegos diferentes: Set 1: Set de emociones | Set 2: Set de animales | Set 3: Set combinado

KB1-DG008-A

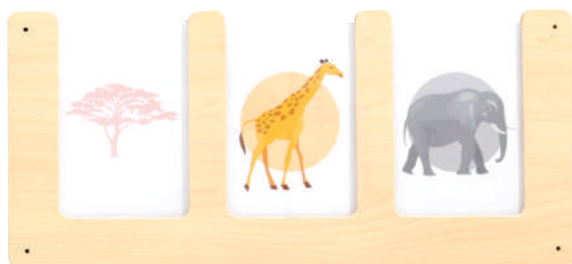

Binario illustrato con carte di animali

La carta degli animali è divisa in due lati: fronte e retro. Il lato anteriore mostra l'immagine dell'animale e il lato posteriore la mappa dell'habitat animale. I bambini imparano a conoscere l'ambiente di vita dei diversi animali osservando l'immagine del retro (habitat degli animali) e poi collocano gli animali che vivono nello stesso habitat nella stessa scatola di carte.

- materiale: legno, acrilico, cartone robusto
- dimensioni (L/P/H): 60 x 27 x 3 cm
- tre diversi set: Set 1: Set delle emozioni | Set 2: Set degli animali | Set 3: Set combinato



Picture Rail con tarjetas de emociones

Coloca la tarjeta de emoción de la cara y la tarjeta de emoción de la nube en la caja de tarjetas una a una para desarrollar la percepción visual de los niños y mejorar su comprensión cognitiva. Los niños también pueden imitar la emoción de la cara en el espejo, comprender sus propias emociones y percibir las emociones de los demás.

- material: madera, acrílico, cartón resistente
- dimensiones (Lo.xAn.xAl.): 60 x 27 x 3 cm
- tres juegos diferentes: Set 1: Set de emociones | Set 2: Set de animales | Set 3: Set combinado

KB1-DG009-A



Binario illustrato con carte delle emozioni

Mettere la carta delle emozioni del viso e la carta delle emozioni della nuvola nella scatola delle carte, una alla volta, per sviluppare la percezione visiva dei bambini e migliorare la loro comprensione cognitiva. I bambini possono anche imitare le emozioni del viso allo specchio, capire le proprie emozioni e percepire quelle degli altri.

- materiale: legno, acrilico, cartone robusto
- dimensioni (L/P/H): 60 x 27 x 3 cm
- tre diversi set: Set 1: Set delle emozioni | Set 2: Set degli animali | Set 3: Set combinato



10 AÑOS
DE GARANTÍA
GARANZIA
10 ANNI



CAJA PARA LIBROS CONTENITORE PORTA LIBRI

Caja para libros

Caja para libros en forma de animal y cada uno con 4 rodillos (2 de fijación) y dos compartimentos. Práctico y muy atractivo para la sala del grupo o para casa. También adecuado para juguetes.

- material: álamo-multiplex con revestimiento de melamina, aspecto de arce, cuero artificial
- medidas de la jirafa (Lo.xAn.xAl.): 70 x 38 x 64 cm
- medidas del cocodrilo (Lo.xAn.xAl.): 74 x 39 x 40 cm

Contenitore porta libri

Contenitori porta libri a forma di animale con 4 rotelle girevoli (2 bloccabili) e due scomparti. Maneggevoli e di grande effetto visivo per la stanza di gruppo o per la casa. Adatti anche per i giocattoli.

- materiale: multistrato di pioppo con rivestimento melaminico, aspetto acero, similpelle
- dimensioni Giraffa (L/P/H): 70 x 38 x 64 cm
- dimensioni Coccodrillo (L/P/H): 74 x 39 x 40 cm

piezas laterales con revestimiento acolchado de cuero artificial
pannelli laterali rivestiti in morbida similpelle imbottita

ruedas silenciosas con freno de fijación
rotelle silenziose con freno di stazionamento

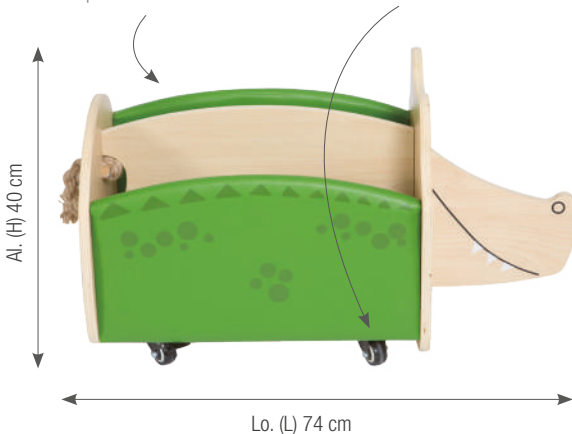

ANIMACIÓN
ANIMAZIONE
3D



Caja para libros Jirafa, movable Contenitore porta libri Giraffa, mobile

KB1-PS033-A

ANIMACIÓN
ANIMAZIONE
3D



Caja para libros Cocodrilo, movable Contenitore porta libri Coccodrillo, mobile

KB1-PS030-A

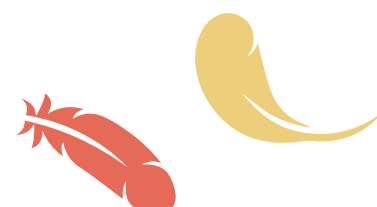

COCHE PARA ROPA, MÓVIL CARRELLO APPENDIABITI, MOBILE



10 AÑOS
DE GARANTÍA
GARANZIA
10 ANNI

Coche para ropa, móvil

Coche móvil para ropa con cuatro ruedas giratorias y freno de fijación, una barra perchera y un espejo. Ideal para la sala del grupo o el pasillo de entrada. El tablero encima de la barra perchero puede emplearse para guardar objetos.

- material: álamo-multiplex, espejo acrílico, metal
- medidas (Lo.xAn.xAl.): 60 x 40 x 100 cm

KB1-0111-V02-A

Carrello appendiabiti, mobile

Carrello appendiabiti mobile con quattro rotelle girevoli e freno di stazionamento, asta appendiabiti e specchio. Ideale per la stanza di gruppo o la zona corridoio. La tavola sopra l'asta appendiabiti può essere utilizzata come ripiano.

- materiale: multistrato di pioppo, specchio acrilico, metallo
- dimensioni (L/P/H): 60 x 40 x 100 cm

ANIMACIÓN
ANIMAZIONE
3D

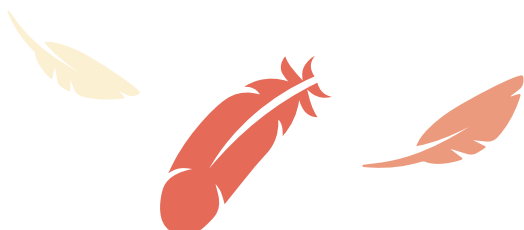

RINCÓN PARA JUGAR Y LEER

ANGOLO GIOCO E LETTURA

10 AÑOS DE GARANTÍA
GARANZIA 10 ANNI



Rincón para jugar y leer

Acogedor rincón para leer y sentirse a gusto, que ofrece abundante espacio para guardar libros y juguetes. Aquí se puede relajar y leer muy cómodamente. El rincón para leer también puede acoger a dos niños. Incluyendo chal textil y cojín de asiento.

- material: álamo-multiplex con revestimiento de melamina, aspecto de arce, cuero artificial, material espumoso, techo textil
- medidas (Lo.xAn.xAl.): 112 x 40 x 130 cm
- altura del asiento: 45 cm

KB5-NWAC002-A

ANIMACIÓN
ANIMAZIONE
3D



Angolo gioco e lettura

Accogliente angolo lettura che infonde una sensazione di benessere e dispone di molto spazio di stivaggio per libri e giocattoli. È un luogo ideale per rilassarsi e leggere. L'angolo lettura offre spazio sufficiente anche per due bambini. Inclusi tetto in tessuto e cuscino di seduta.

- materiale: multistrato di pioppo con rivestimento melaminico, aspetto acero, similpelle, espanso, tetto in tessuto
- dimensioni (L/P/H): 112 x 40 x 130 cm
- altezza della seduta: 45 cm





Coche-hongo para libros

La caja móvil para libros ofrece con sus seis compartimentos suficiente espacio para guardar libros, juguetes y juegos. Los rodillos ligeros y silenciosos permiten un transporte rápido al lugar previsto. Gracias al freno de fijación integrado, la caja para libros puede „aparcarse“ de manera segura.

- material: tablero aglomerado recubierto, aspecto de arce
- medidas (Lo.xAn.xAl.): 60 x 58 x 61 cm

KB1-PS004-V03-A



Carrello porta libri Fungo

Con i suoi sei scomparti, il carrello porta libri mobile offre molto spazio per stivare libri, giocattoli e giochi. Le rotelle silenziose e leggere consentono un trasporto rapido al posto giusto. Grazie al freno di stazionamento integrato, il carrello porta libri può essere parcheggiato in tutta sicurezza.

- materiale: pannello di truciolato rivestito, aspetto acero
- dimensioni (L/P/H): 60 x 58 x 61 cm



CASTILLO DEL CABALLERO ESTANTERÍA DE JUEGOS SCAFFALE DA GIOCO CASTELLO

NUEVO
NUOVO



10 AÑOS
DE GARANTÍA
GARANZIA
10 ANNI

Castillo del Caballero Estantería de juegos

El diseño de tabiques de varias capas puede utilizarse para vender diversos materiales de actuación, lo que hace que el juego sea más interesante. Además, el diseño de la pizarra puede utilizarse para anotar los artículos vendidos y sus precios.

- material: madera maciza con acabado duradero de melamina de arce
- medidas (Lo.xAn.xAl.): 120 x 39 x 125 cm

KB4-YDCP1A002-30- ED

Scaffale da gioco

Il design del divisorio multistrato può essere utilizzato per vendere vari materiali d'uso, rendendo il gioco più interessante. Inoltre, la lavagna può essere utilizzata per annotare gli articoli venduti e i loro prezzi.

- materiale: legno massiccio con resistente finitura melaminica in acero
- dimensioni (L/P/H): 120 x 39 x 125 cm

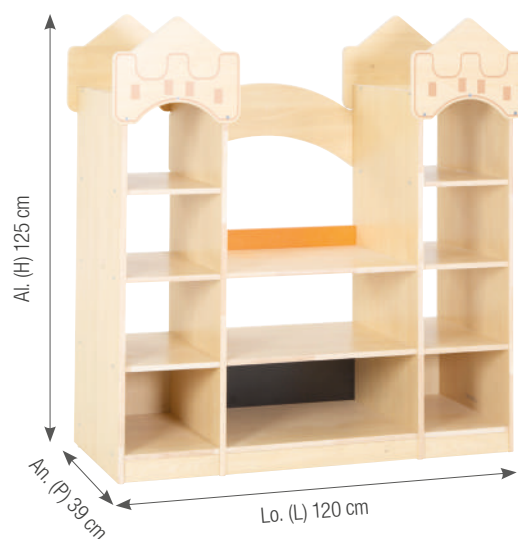

NUEVO
NUOVO

Ultimate Large Play Store con toldo

El diseño de esquina en forma de L aumenta la comodidad de movimiento espacial. Puede utilizarse como plataforma de venta, está diseñada para clases de actividades de compra y venta, y la pizarra puede revelar el tema de las actividades del día.

- material: tablero de partículas con chapa de arce melaminado, textil
- medidas (Lo.xAn.xAl.): 110 x 110 x 134 cm

KB1-RP1A309-ED

Grande chiosco commerciale con tenda da sole

L'angolo a L facilita gli spostamenti nello spazio e può essere utilizzato come piattaforma di vendita, progettata per attività di acquisto e vendita; sulla lavagna si può indicare il tema delle attività del giorno.

- materiale: truciolato con impiallacciatura melaminica in acero, tessuto
- dimensioni (L/P/H): 110 x 110 x 134 cm



diseño de esquina en L
design angolare a L



10 AÑOS
DE GARANTÍA
GARANZIA
10 ANNI



TIENDA DE COMESTIBLES NEGOZIO DI ALIMENTARI

NUEVO
NUOVO



Tienda de comestibles

Adopta un diseño esquinero para aprovechar mejor el espacio, con un diseño de armario multicapa que permite colocar diversos materiales de juego.

- material: tablero compuesto de madera con decoración de melamina de arce, plástico
- medidas (Lo.xAn.xAl.): 107 x 71 x 122 cm

KB4-BN005-ED

Negozio di alimentari

Negozio con design ad angolo per un uso più efficiente dello spazio, con un mobile multistrato che consente di collocare diversi materiali da gioco.

- materiale: pannello in legno composto con decoro melaminico in acero, plastica
- dimensioni (L/P/H): 107 x 71 x 122 cm



10 AÑOS
DE GARANTÍA
GARANZIA
10 ANNI

NUEVO
NUOVO



COCINA DE JUEGOS COMPACTA CUCINA DA GIOCO COMPATTA

NUEVO
NUOVO

10 AÑOS
DE GARANTÍA
GARANZIA
10 ANNI



Cocina de juegos compacta

Una cocina que combina múltiples funciones como horno, microondas, frigorífico, fogones, etc., permitiendo a los pequeños chefs mostrar sus habilidades culinarias y satisfacer el paladar de todos.

- material: tablero de partículas con chapa de arce melaminado, textil
- medidas (Lo.xAn.xAl.): 100 x 40 x 108 cm

KB1-RP208-V02-ED

Cucina da gioco compatta

Una cucina che combina molteplici funzioni come forno, microonde, frigorifero, fornelli, ecc. e che permette ai piccoli chef di dimostrare le loro abilità culinarie e di soddisfare il palato di tutti.

- materiale: truciolato con impiallacciatura melaminica in acero, tessuto
- dimensioni (L/P/H): 100 x 40 x 108 cm



compartimentos de
almacenamiento
vani portaoggetti

Estante Car Play

Un armario para juegos de rol permite a los niños pequeños jugar a diversos juegos, y también hay un compartimento de almacenamiento debajo que se puede utilizar para guardar los materiales de los juegos de rol.

- material: madera maciza (pino y abedul), chapa de abedul laminada con decoración de arce, relleno de espuma y tapicería de PVC
- medidas (Lo.xAn.xAl.): 60 x 39 x 115 cm

KB4-BLGP1B002-30- ED

Scaffale a forma di cabina auto

Un armadietto per giochi di ruolo consente ai bambini di fare vari giochi, mentre sotto c'è un vano portaoggetti che può essere utilizzato per riporre il materiale per i giochi di ruolo.

- materiale: legno massiccio (pino e betulla), impiallacciatura di betulla laminata con decorazioni in acero, imbottitura in schiuma e rivestimento in PVC
- dimensioni (L/P/H): 60 x 39 x 115 cm



NUEVO
NUOVO





10 AÑOS DE GARANTÍA
GARANZIA
10 ANNI

NUEVO
NUOVO

Cocina de juegos «Bistro»

Esta compacta cocina de juego está diseñada con atención al detalle y viene completa con fregadero, fogones, campana extractora e incluso una espátula. En la parte delantera, encontrarás un estante expositor para mostrar tus creaciones culinarias y una pizarra para añadir un toque de creatividad a la experiencia de juego.

- material: madera estratificada con acabado de melamina de arce, pizarra
- medidas (Lo.xAn.xAl.): 60 x 42 x 110 cm

KB1-BLG1B012-30-ED

Cucina da gioco «Bistro»

Questa cucina compatta è stata progettata con attenzione ai dettagli ed è completa di lavello, fornelli, cappa, inclusa una spatola. Nella parte anteriore si trova uno scaffate per esporre le creazioni culinarie e una lavagna per aggiungere un tocco di creatività all'esperienza di gioco.

- materiale: legno stratificato con finitura melaminica acero, lavagna
- dimensioni (L/P/H): 60 x 42 x 110 cm

equipado con ganchos
dotato di ganci

estufa simulada,
esperienza realista
stufa simulata,
esperienza realistica

almacenamiento
immagazzinamento



MÓVIL DE MADERA PARA JUGAR CAMION DA GIOCO IN LEGNO



10 AÑOS
DE GARANTÍA
GARANZIA
10 ANNI

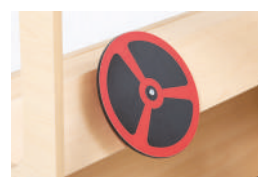

Móvil de madera para jugar

El diseño del vehículo recreativo es grandioso y a la moda, lo que atrae el interés de los niños por jugar. Incorpora cocina, fregadero, asiento de sofá de ocio, volante y ventana de venta, con múltiples opciones de juego. El espacio interior es grande y puede acomodar a varias personas simultáneamente.

- material: multiplex de álamo con revestimiento de melamina con aspecto de arce, madera maciza, tela
- medidas (Lo.xAn.xAl.): 180 x 110 x 120 cm

KB1-RP210-ED



Camion da gioco in legno

Il design del veicolo ricreativo è grandioso e alla moda, per attirare l'interesse dei bambini a giocare. Fornelli, lavello, sedile per il tempo libero, volante e finestra di vendita sono integrati, con molteplici opzioni di gioco. Lo spazio interno è ampio e può ospitare più persone contemporaneamente.

- materiale: multiplex di pioppo con rivestimento melaminico in look acero, legno massiccio, tessuto
- dimensioni (L/P/H): 180 x 110 x 120 cm

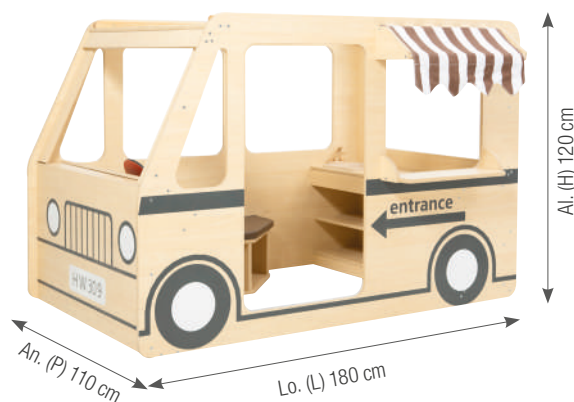



ESTANTERÍA DE JUEGOS «KIOSCO» SCAFFALE PER GIOCHI «CHIOSCO»

10 AÑOS
DE GARANTÍA
GARANZIA
10 ANNI

NUEVO
NUOVO

Estantería de juegos «Kiosco»

La Estantería de juegos "Kiosco" es un encantador puesto de mercado en miniatura diseñado para integrarse perfectamente en las combinaciones de estanterías existentes. Se trata del placer de comerciar, comprar y vender, encendiendo la imaginación de los niños y fomentando sus habilidades lingüísticas y sociales.

- material: madera maciza con decoración de melamina de arce, textil, espuma
- medidas (Lo.xAn.xAl.): 61 x 41 x 96 cm

KB4-JQP1B002-30-ED

Scaffale per giochi «Chiosco»

Lo scaffale per giochi "Chiosco" è una deliziosa bancarella in miniatura progettata per integrarsi perfettamente nelle combinazioni di scaffali esistenti. Il gioco è incentrato sulla gioia di scambiare, comprare e vendere, accendendo l'immaginazione dei bambini e alimentando le loro capacità linguistiche e sociali.

- materiale: legno massiccio con decorazioni in acero melaminico, tessuto, schiuma
- dimensioni (L/P/H): 61 x 41 x 96 cm

cómodo cojín
blando
cuscino morbido
e confortevole



TEATRO DE MARIONETAS PLAYSET

TEATRO DELLE MARIONETTE

10 AÑOS
DE GARANTÍA

GARANZIA
10 ANNI

NUEVO
NUOVO



NOTA: Debido a la posibilidad de vuelco, recomendamos fijar este artículo a otros armarios o estantes para mayor estabilidad.

NOTA: a causa della possibilità di ribaltamento, si consiglia di fissare questo articolo ad altri armadi o scaffali per una maggiore stabilità.

Teatro de marionetas Playset

Con cortinas y un reclinador acolchado integrado, este teatro ofrece el escenario perfecto para que los niños monten espectáculos de marionetas, hagan de presentadores de noticias o simplemente compartan emocionantes historias de sus aventuras.

- material: madera maciza con decoración de melamina de arce, textil, espuma
- medidas (Lo.xAn.xAl.): 61 x 41 x 96 cm

KB4-JQP1B003-30-ED

Teatro delle marionette

Dotato di tende e di un inginocchiatoio imbottito integrato, questo teatro è il palcoscenico perfetto per i bambini che possono mettere in scena spettacoli di marionette, giocare a fare i conduttori del telegiornale o semplicemente condividere le storie emozionanti delle loro avventure.

- materiale: legno massiccio con decorazioni in melamina acero, tessuto, schiuma
- dimensioni (L/P/H): 61 x 41 x 96 cm



ESTANTERÍAS CON TEMÁTICA DE CASTILLO SCAFFALI A TEMA CASTELLO

10 AÑOS
DE GARANTÍA
GARANZIA
10 ANNI



Los elementos temáticos del castillo son propicios para inspirar a los niños pequeños a representar papeles de príncipes y princesas, reyes y soldados, y llevar a cabo diversos juegos de rol. La integración de armarios temáticos añade agilidad y diversión lúdica al aula.

Nuestra estantería Fortaleza del Castillo forma parte de la serie de muebles Wisdom, lo que permite combinaciones y ampliaciones versátiles. Mezcle y combine con otras estanterías y muebles de juego de la Serie Wisdom para crear un entorno de aprendizaje a medida.

Gli elementi tematici del castello sono propizi per ispirare i bambini a interpretare i ruoli di principi e principesse, re e soldati e a realizzare vari giochi di ruolo. L'integrazione di armadietti a tema aggiunge agilità e divertimento ludico alla classe.

Il nostro scaffale a forma di roccaforte fa parte della serie di mobili Wisdom, che consente combinazioni ed estensioni versatili. È possibile combinarlo con altri scaffali e mobili da gioco della serie Wisdom per creare un ambiente di apprendimento su misura.

NUEVO
NUOVO

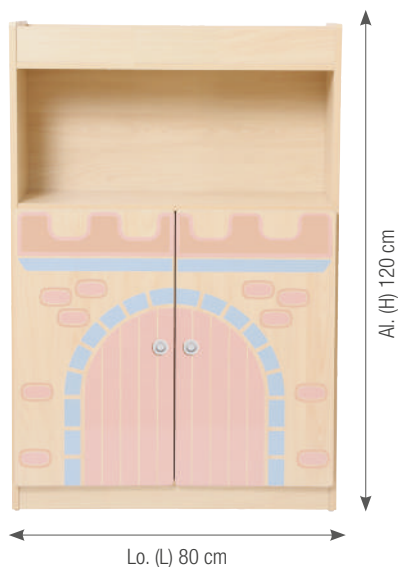

Estantería con temática de castillo y 2 puertas

- medidas (Lo.xAn.xAl.): 80 x 39 x 120 cm
- material: tablero de partículas con chapa de arce melaminado

KB1-CB1B008-30-ED

Scaffale a forma di castello con 2 ante

- dimensioni (L/P/H): 80 x 39 x 120 cm
- materiale: truciolato con impiallacciatura melaminica in acero

10 AÑOS
DE GARANTÍA
GARANZIA
10 ANNI

NUEVO
NUOVO

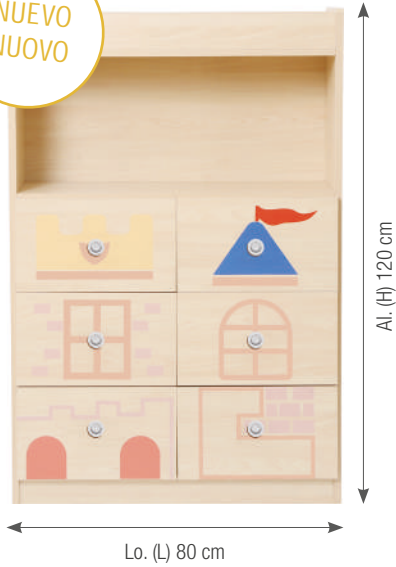

Estantería Castillo de Caballero con 6 cajones

- medidas (Lo.xAn.xAl.): 80 x 39 x 120 cm
- material: tablero de partículas con chapa de arce melaminado

KB1-CB1B007-30-ED

Scaffale Castello del cavaliere con 6 cassetti

- dimensioni (Lo.xAn.xAl.): 80 x 39 x 120 cm
- materiale: truciolato con impiallacciatura melaminica in acero

Estante esquinero en L a 90°

- medidas (Lo.xAn.xAl.): 80 x 80 x 120 cm
- profundidad del estante: 39 cm
- material: tablero de partículas con chapa de arce melaminado

KB1-CB1B004-30-ED

Scaffale angolare a L a 90°

- dimensioni (L/P/H): 80 x 80 x 120 cm
- profondità ripiano: 39 cm
- materiale: truciolato con impiallacciatura melaminica in acero



NUEVO
NUOVO

Estantería Castillo

- medidas (Lo.xAn.xAl.): 40 x 39 x 124 cm
- material: tablero de partículas con chapa de arce melaminado

KB1-CB1B011-30-ED

Scaffale Castello

- dimensioni (L/P/H): 40 x 39 x 124 cm
- materiale: truciolato con impiallacciatura melaminica in acero



NUEVO
NUOVO

MESA DE MAQUILLAJE INFANTIL Y CAMBIADOR DE MUÑECAS

TAVOLINO DA TRUCCO PER BAMBINI E FASCIATOIO PER BAMBOLE

10 AÑOS
DE GARANTÍA
GARANZIA
10 ANNI



Cambiador de muñecas

Este cambiador de muñecas para guardería es el complemento perfecto para cualquier sala de juegos o aula de guardería. Fomenta la interacción social y el juego imaginativo a la vez que ayuda a los niños pequeños a desarrollar importantes habilidades de cuidado y organización. Prepárese para horas de cuidado y diversión con este encantador juego.

- material: resistente tablero de partículas con acabado decorativo en arce y bisagras metálicas de seguridad
- medidas (Lo.xAn.xAl.): 60 x 35 x 60 cm

GP2-W06-V01-19-ED

NUEVO
NUOVO



Fasciatoio per bambole

Questo fasciatoio per bambole per l'asilo è l'aggiunta perfetta a qualsiasi stanza dei giochi o classe d'asilo. Incoraggia l'interazione sociale e il gioco immaginativo, aiutando i bambini a sviluppare importanti capacità di cura e organizzazione. Preparatevi a ore di cura e divertimento con questo delizioso playset!

- materiale: robusto pannello di particelle con finitura decorativa in arce e cerniere metalliche di sicurezza
- dimensioni (L/P/H): 60 x 35 x 60 cm



Tocador y Maquillaje Infantil con Silla

Este encantador juego está diseñado para despertar la imaginación de los niños, permitiéndoles experimentar con peinados y maquillaje en un entorno seguro y divertido.

- material mesa: tablero de partículas con revestimiento de melamina en aspecto de arce
- material silla: multiplex de álamo con revestimiento de melamina en aspecto de arce
- medidas (Lo.xAn.xAl.): 60 x 35 x 60 cm
- altura del asiento: 26 cm

GP2-W07-19-ED +

GP2-W08-V01-19-ED

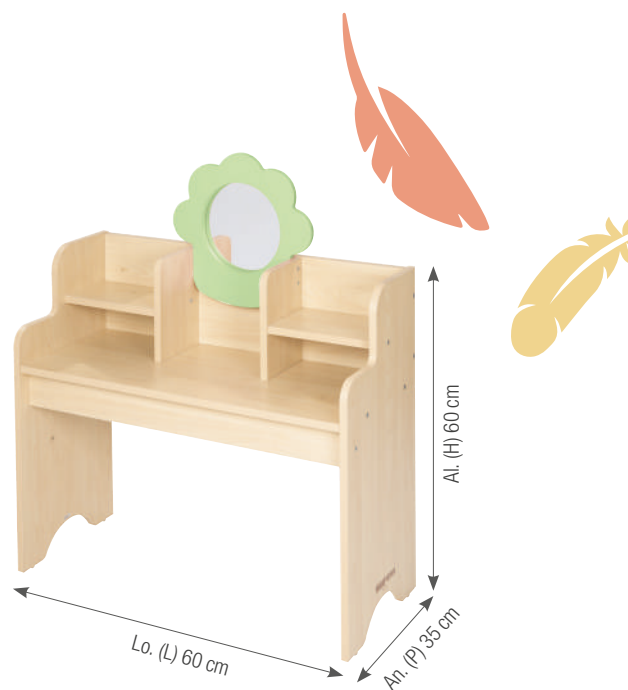

Tavolino da trucco e da toilette per bambini con sedia

Questo delizioso set è stato progettato per stimolare l'immaginazione e il gioco di ruolo, consentendo ai bambini di sperimentare acconciature e trucchi in un ambiente sicuro e divertente.

- materiale tavolo: truciolato con rivestimento melaminico in acero
- materiale sedia: multistrato di pioppo con rivestimento melaminico in acero
- dimensioni (L/A): 60 x 35 x 60 cm
- altezza del sedile: 26 cm



10 AÑOS
DE GARANTÍA
GARANZIA
10 ANNI



Estación de lavado y planchado

Este encantador conjunto de juegos da vida a la alegría de las tareas domésticas de una forma divertida y educativa.

- material: tablero de partículas con revestimiento de melamina en aspecto de arce, bisagras de metal de alta calidad
- medidas (Lo.xAn.xAl.): 100 x 30 x 100 cm

KB1-GY19025-19-ED

Stazione di lavaggio e stiratura

Questo delizioso playset fa rivivere la gioia dei lavori domestici in modo divertente ed educativo.

- materiale: truciolato con rivestimento melaminico in look acero, cerniere in metallo di alta qualità
- dimensioni (L/P/H): 100 x 30 x 100 cm



ESTACIÓN DE EXPLORACIÓN STAZIONE DI ESPLORAZIONE

10 AÑOS
DE GARANTÍA
GARANZIA
10 ANNI



NUEVO
NUOVO

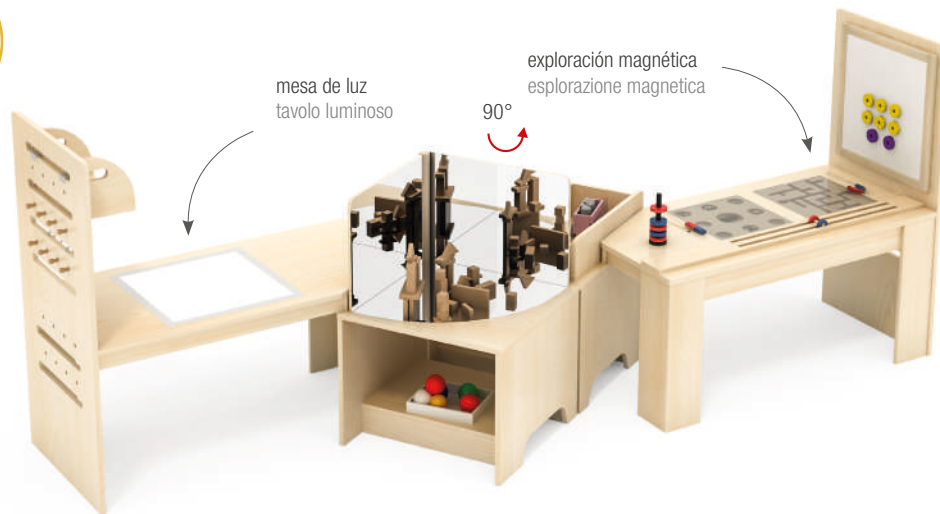

Caja de herramientas
Cassetta degli attrezzi

KB1-MGFA007-ED



Juego de 30 Alfileres
Set di 30 Perni

GP2-MGFPJ03-B



Juego de 6 cajas
de material
Set di 6 scatole
per materiali

KB1-TR012-78-B



Estación de exploración magnética

La estación de exploración magnética está diseñada con una pizarra magnética, un estante de almacenamiento, una pizarra magnética, etc., con los que se puede jugar a juegos magnéticos. El estante de almacenamiento está diseñado con una rejilla de clasificación para clasificar los objetos.

- material: multiplex de álamo con revestimiento de melamina en aspecto de arce
- medidas (Lo.xAn.xAl.): 160 x 108 x 120 cm

KB4-KX1A05-ED



NUEVO
NUOVO

Estación de experimentación de óptica y espejos

Esta estación de experimentación ofrece espacio para que varios niños realicen juntos emocionantes experimentos. Con una mesa de luz integrada y superficies espejadas, se puede manipular la luz de forma lúdica, profundizar en experimentos de simetría y descubrir los secretos de los reflejos.

- material: multiplex de álamo con revestimiento de melamina en aspecto de arce
- medidas (Lo.xAn.xAl.): 160 x 108 x 120 cm

KB4-KX1A06-V01-ED

Stazione di esplorazione magnetica

La stazione di esplorazione magnetica è progettata con una lavagna magnetica, un portaoggetti, una lavagna magnetica, ecc. che può riprodurre giochi magnetici. Il portaoggetti è dotato di una griglia di classificazione per classificare gli oggetti.

- materiale: multistrato di pioppo con rivestimento melaminico in look acero
- dimensioni (L/P/H): 160 x 108 x 120 cm



Mesa de expansión para estaciones de experimentación

La mesa de extensión puede colocarse entre mesas temáticas para aumentar el espacio de la mesa.

- material: multiplex en peuplier avec revêtement mélaminé aspect érable
- medidas (Lo.xAn.xAl.): 80 x 60 x 1,8 cm

KB4-KX1A05-P01-ED

Stazione di sperimentazione di ottica e specchi

Questa stazione di sperimentazione offre spazio a più bambini che possono cimentarsi insieme in esperimenti entusiasmanti. Con un tavolo luminoso integrato e superfici a specchio, è possibile manipolare la luce in modo giocoso, fare esperimenti di simmetria e scoprire i segreti dei riflessi.

- materiale: multiplex di pioppo con rivestimento melaminico in look acero
- dimensioni (L/P/H): 160 x 108 x 120 cm

mesa de extensión, aumentar el área de operación
tavolo di espansione, per aumentare l'area operativa

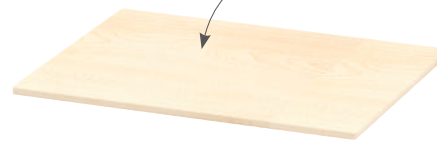

Tavolo di espansione per stazioni di sperimentazione

Il tavolo di espansione può essere collocato tra i tavoli tematici per aumentare lo spazio a disposizione.

- materiale: multiplex en peuplier avec revêtement mélaminé aspect érable
- dimensioni (L/P/H): 80 x 60 x 1,8 cm

10 AÑOS
DE GARANTÍA
GARANZIA
10 ANNI

MESA CON BANDEJA DE PRESENTACIÓN
TAVOLO CON VASSOIO DI PRESENTAZIONE

Mesa con bandeja de presentación

Esta mesa sirve como sólida herramienta de aprendizaje para diversas materias, como nutrición, estaciones como el otoño, matemáticas básicas, formas, colores y mucho más. Los niños trabajan de forma independiente con los materiales cuidadosamente preparados en la bandeja de aprendizaje.

- material: abedul macizo, contrachapado, chapa de melamina-arce, plástico, acrílico
- medidas (Lo.xAn.xAl.): 80 x 80 x 49 cm

TF61-ED

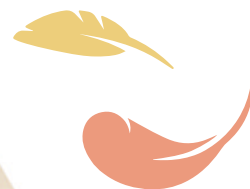

Tavolo con vassoio di presentazione

Questo tavolo funge da solido strumento di apprendimento per diverse materie, tra cui l'alimentazione, le stagioni come l'autunno, la matematica di base, le forme, i colori e altro ancora. I bambini lavorano in modo indipendente con i materiali accuratamente preparati sul vassoio di apprendimento.

- materiale: betulla massiccia, compensato, impiallacciatura di melamina-acero, plastica, acrílico
- dimensioni (L/P/H): 80 x 80 x 49 cm

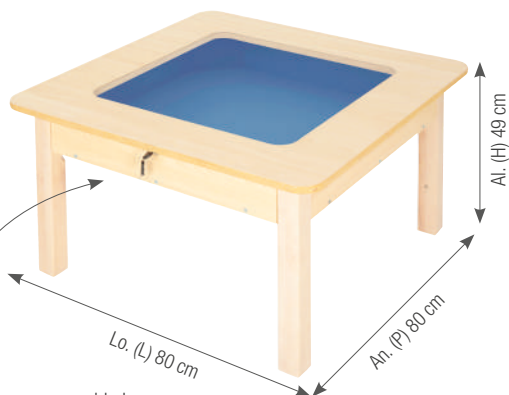

llave para mayor seguridad
chiave per una maggiore sicurezza

NUEVO
NUOVO

Mesa de luz

Con nuestra mesa de luz, los niños pueden dar rienda suelta a su creatividad. Disponiendo objetos de colores y transparentes, aprenden jugando cómo interactúan los colores y cómo la luz transforma su entorno.

- material: abedul macizo, contrachapado, chapa de melamina-arce, plástico, acrílico
- medidas (Lo.xAn.xAl.): 80 x 80 x 49 cm

TF1A60-V01-ED

Tavolo luminoso

Con il nostro tavolo luminoso, i bambini possono dare sfogo alla loro creatività. Disponendo oggetti colorati e trasparenti, imparano giocando come i colori interagiscono e come la luce trasforma l'ambiente circostante.

- materiale: betulla massiccia, compensato, impiallacciatura di melamina-acero, plastica, acrílico
- dimensioni (L/P/H): 80 x 80 x 49 cm

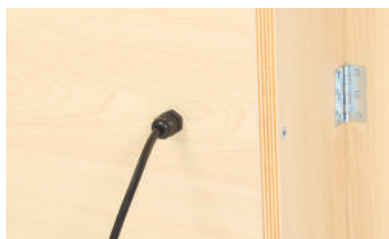
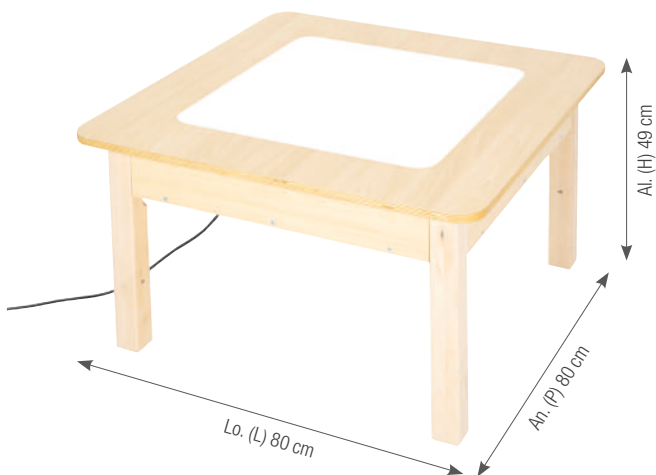

10 AÑOS
DE GARANTÍA
GARANZIA
10 ANNI



Mesa de trabajo en grupo

Esta robusta mesa de trabajo de generosas dimensiones es ideal para fomentar el trabajo en equipo y la curiosidad de los niños.

- material: madera maciza de pino, multiplex de álamo con revestimiento de melamina en aspecto de arce
- medidas (Lo.xAn.xAl.): 160 x 80 x 64 cm

KB4-MGF1B03-ED

Tavolo di lavoro di gruppo

Questo tavolo da lavoro robusto e di dimensioni generose è ideale per favorire il lavoro di squadra e la curiosità dei bambini.

- materiale: legno di pino massiccio, multistrato di pioppo con rivestimento melaminico aspetto acero
- dimensioni (L/P/H): 160 x 80 x 64 cm



diseño ergonómico
design ergonomico

Al. (H) 38 cm

132

NUEVO
NUOVO



Taburetes de trabajo, juego de 4

Estos taburetes son la mezcla perfecta de durabilidad, comodidad y practicidad.

- material: metal, multiplex de álamo con revestimiento de melamina en aspecto de arce
- medidas (L/A): 25 x 25 cm
- altura del asiento: 38 cm

KB5-MGFAC38-ED

Sgabelli da lavoro, set di 4

Questi sgabelli sono il connubio perfetto tra durata, comfort e praticità.

- materiale: metallo, multistrato di pioppo con rivestimento melaminico aspetto acero
- dimensioni (L/P): 25 x 25 cm
- altezza della seduta: 38 cm

Banco de trabajo para niños

Este banco de trabajo está repleto de características y funciones que fomentan la creatividad y la artesanía de nuestros jóvenes constructores.

- material: madera maciza de alta calidad, incluida madera de caucho
- medidas (Lo.xAn.xAl.): 90 x 60 x 64 cm

KB4-MGF1B02-ED

Banco di lavoro per bambini

Questo banco da lavoro è ricco di caratteristiche e funzioni che incoraggiano la creatività e la manualità dei nostri giovani costruttori.

- materiale: legno massiccio di alta qualità, compreso il legno di gomma
- dimensioni (L/P/H): 90 x 60 x 64 cm

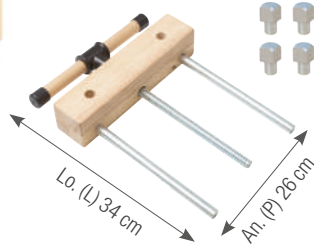

10 AÑOS
DE GARANTÍA
GARANZIA
10 ANNI

BANCO DE
TRABAJO
PARA NIÑOS
BANCO DI
LAVORO
PER BAMBINI

NUEVO
NUOVO



Abrazadera roscada

Esta herramienta esencial permite a los jóvenes entusiastas del bricolaje sujetar y mantener en su sitio sus piezas de trabajo durante los proyectos creativos.

- material: metal resistente y madera maciza
- medidas (Lo.xAn.xAl.): 34 x 26 x 6 cm

KB4-MGFA02-PJ-ED

Morsetto filettato

Questo strumento essenziale consente ai giovani appassionati di bricolage di fissare e tenere in posizione in modo sicuro i loro pezzi durante i progetti creativi.

- materiale: metallo resistente e legno massiccio
- dimensioni (L/P/H): 34 x 26 x 6 cm





10 AÑOS
DE GARANTÍA
GARANZIA
10 ANNI

NUEVO
NUOVO



Caja de herramientas A

Caja de herramientas para banco de trabajo infantil con tablero trasero

- material: multiplex de álamo con revestimiento de melamina en aspecto de arce
- medidas (Lo.xAn.xAl.): 45 x 30 x 24 cm

KB1-MGFA006-ED



Caja de herramientas B

Caja de herramientas con soporte rodante para banco de trabajo infantil con tablero trasero

- material: madera maciza de pino, multiplex de álamo con revestimiento de melamina en aspecto de arce
- medidas (Lo.xAn.xAl.): 35 x 20 x 20 cm

KB1-MGFA008-ED



Caja de herramientas C — Juego de 6

Juego de 6 piezas Material Cajas

- material: plástico resistente y componentes metálicos
- medidas (Lo.xAn.xAl.): cada caja mide 18 x 12 x 8 cm

KB1-TR012-78-B

Cassetta degli attrezzi A

Cassetta porta attrezzi per banco da lavoro per bambini con spalliera

- materiale: multistrato di pioppo con rivestimento melaminico aspetto acero
- dimensioni (L/P/H): 45 x 30 x 24 cm

Cassetta degli attrezzi B

Cassetta portautensili con supporto rotante per banco da lavoro per bambini con spalliera

- materiale: legno di pino massiccio, multistrato di pioppo con rivestimento melaminico aspetto acero
- dimensioni (L/P/H): 35 x 20 x 20 cm

Cassetta degli attrezzi C — Set di 6

Set di 6 scatole per materiali

- materiale: plastica resistente e componenti in metallo
- dimensioni (L/P/H): ogni scatola misura 18 x 12 x 8 cm



NUEVO
NUOVO

red para colgar
herramientas
rete di sospensione
attrezzi



caja de herramientas con
soporte rodante (Caja de
herramientas B)
cassetta degli attrezzi con
supporto rotante (cassetta
degli attrezzi B)

para colgar la caja
de herramientas
per appendere la
cassetta degli attrezzi



Banco de trabajo infantil con tablero

Hay dos cubiertas ajustables para herramientas a ambos lados del escritorio, y en el espacio interior caben sierras, destornilladores y limas. La ranura para herramientas situada en la parte superior puede alojar tres cajas de herramientas. Cada una tiene la función de tirar y enrollar papel o cuerdas, y almacenar herramientas.

- material: madera maciza de alta calidad y multiplex de álamo con revestimiento de melamina en aspecto de arce
- medidas (Lo.xAn.xAl.): 120 x 45 x140 cm

KB4-MGFA01-ED

Banco da lavoro per bambini con tabellone

Su entrambi i lati della scrivania sono presenti due coperture regolabili per gli utensili e lo spazio interno può ospitare seghe, cacciaviti e lime. La fessura per gli attrezzi nella parte superiore può ospitare tre cassette per gli attrezzi. Ognuna ha la funzione di tirare e arrotolare carta o corde e di riporre gli utensili.

- materiale: legno massiccio di alta qualità e multistrato di pino con rivestimento melaminico aspetto acero
- dimensioni (L/P/H): 120 x 45 x140 cm

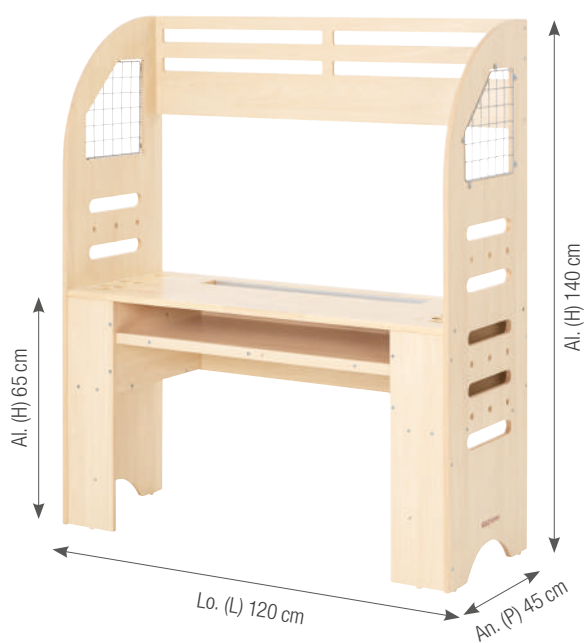

ARMARIO CASTILLO CON BANCOS MÓVILES ARMADIO CASTELLO CON PANCHE MOBILI



Armario «Castillo de colores» con bancos móviles

Este versátil mueble cuenta con dos bancos extensibles, por lo que resulta ideal para que los más pequeños se sienten cómodamente mientras se ponen o se quitan los zapatos. El armario está equipado con dos robustas barras de ropa, que proporcionan un amplio espacio para colgar chaquetas, anoraks y abrigos.

- material: tablero de partículas con revestimiento de melamina en aspecto de arce
- medidas (Lo.xAn.xAl): 124 x 39 x 140 cm

KB1-NX1A15030-A3-ED

Armadio «Castello colorato» con panche mobili

Questo mobile versatile è dotato di due panche estensibili, ideali per consentire ai più piccoli di sedersi comodamente mentre si infilano o si tolgono le scarpe. L'armadio è dotato di due robuste aste per abiti, che offrono ampio spazio per appendere giacche, giacconi e cappotti.

- materiale: pannello di particelle con rivestimento melaminico aspetto acero
- dimensioni (L/P/H): 124 x 39 x 140 cm



ARMARIO DE 6 PUERTAS ARMADIO A 6 PORTE

10 AÑOS
DE GARANTÍA
GARANZIA
10 ANNI



NUEVO
NUOVO

Armario de 6 puertas – Arce

Con seis espaciosas puertas, este armario ofrece abundantes opciones de almacenamiento para todos los elementos esenciales de su aula, desde libros y juguetes hasta material artístico y didáctico.

- material: tablero de partículas con revestimiento de melamina en aspecto de arce
- medidas (Lo.xAn.xAl.): 81 x 40 x 100 cm

KB1-NX1A15002-30-ED

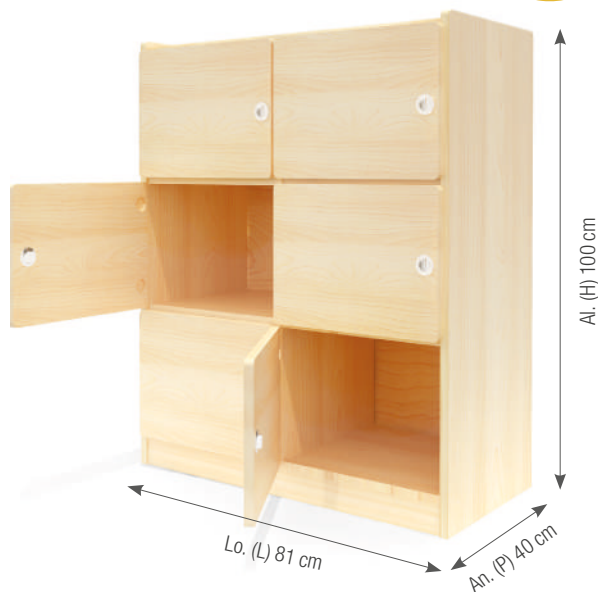

Armadio a 6 porte – Acero

Con sei spaziose ante, questo mobile offre abbondanti possibilità di stivaggio per tutti gli elementi essenziali della sua stanza, da libri e giocattoli a materiale artistico e didattico.

- materiale: truciolato con rivestimento melaminico aspetto acciaio
- dimensioni (L/P/H): 81 x 40 x 100 cm



Naranja / Arancione

KB1-NX1A15002-51-ED



Verde / Verde

KB1-NX1A15002-52-ED



Azul / Blu

KB1-NX1A15002-53-ED

Armario de 9 puertas

Permite clasificar y almacenar las herramientas didácticas y el material didáctico en papel para los profesores, facilitándoles el acceso y colocándolos de forma ordenada.

- material: tablero de partículas con revestimiento de melamina en aspecto de arce
- medidas (Lo.xAn.xAl.): 120 x 40 x 100 cm

NUEVO
NUOVO

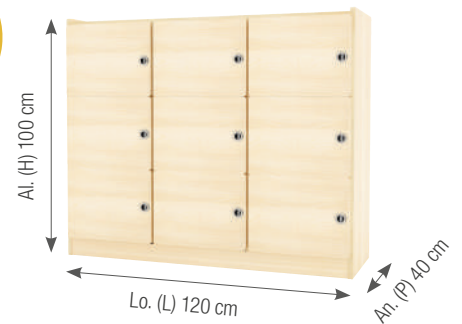

Armadio a 9 porte

Può classificare e conservare gli strumenti didattici e i supporti cartacei per gli insegnanti, facilitandone l'accesso e la disposizione ordinata.

- materiale: truciolato con rivestimento melaminico aspetto acero
- dimensioni (L/P/H): 120 x 40 x 100 cm

Arce / Acero

KB1-NX1A15001-30-ED



Naranja / Arancione

KB1-NX1A15001-51-ED



Verde / Verde

KB1-NX1A15001-52-ED



Azul / Blu

KB1-NX1A15001-53-ED

Armario de 6 puertas

Permite clasificar y almacenar las herramientas pedagógicas y los materiales didácticos de papel para los profesores, facilitándoles el acceso y colocándolos de forma ordenada.

- material: tablero de partículas con revestimiento de melamina en aspecto de arce
- medidas (Lo.xAn.xAl.): 120 x 40 x 69 cm



Armadio a 6 porte

Può classificare e conservare gli strumenti didattici e i supporti cartacei per gli insegnanti, facilitandone l'accesso e la disposizione ordinata.

- materiale: truciolato con rivestimento melaminico aspetto acero
- dimensioni (L/P/H): 120 x 40 x 69 cm

NUEVO
NUOVO

Arce / Acero

KB1-NX1A15003-30-ED



Naranja / Arancione

KB1-NX1A15003-51-ED



Verde / Verde

KB1-NX1A15003-52-ED



Azul / Blu

KB1-NX1A15003-53-ED

Estanterías

Esta combinación de estanterías ofrece amplias opciones de almacenamiento y organización para satisfacer las necesidades únicas de los jóvenes estudiantes. Tiene la opción de elegir entre estantes variables (KB1-NX1A16007-ED) o fijos (KB1-NX1A15028-ED), lo que le permite adaptar el armario a sus necesidades específicas de almacenamiento.

- material: tablero de partículas con revestimiento de melamina en aspecto de arce

Scaffali

Questa combinazione di scaffali offre ampie possibilità di stoccaggio e organizzazione per soddisfare le esigenze specifiche dei giovani studenti. È possibile scegliere tra ripiani variabili (KB1-NX1A16007-ED) o fissi (KB1-NX1A15028-ED), per adattare l'armadietto alle proprie specifiche esigenze di stoccaggio.

- materiale: pannello di particelle con rivestimento melaminico aspetto acero



8 compartimentos – estantes variables A 8 scomparti – scaffale variabile

- medidas (Lo.xAn.xAl.): 81 x 39 x 99 cm
- dimensioni (L/P/H): 81 x 39 x 99 cm

KB1-NX1A16007-ED



8 compartimentos – estantes fijos A 8 scomparti – scaffale fisso

- medidas (Lo.xAn.xAl.): 83 x 39 x 99 cm
- dimensioni (L/P/H): 83 x 39 x 99 cm

KB1-NX1A15028-ED

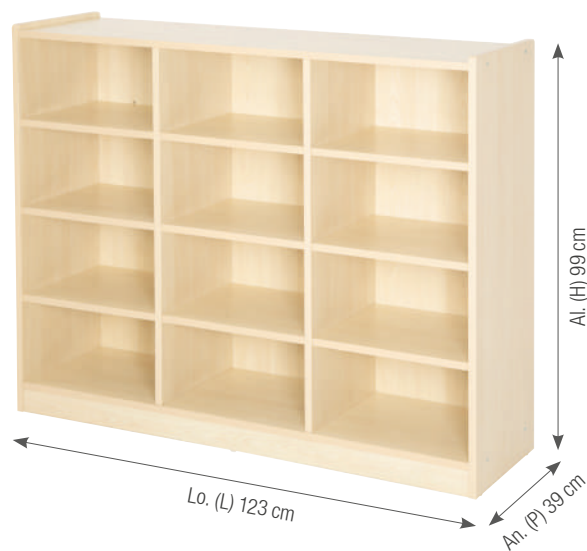

Scaffale a 12 scomparti Armadio a ripiani a 12 scomparti

- medidas (Lo.xAn.xAl.): 123 x 39 x 99 cm
- dimensioni (L/P/H): 123 x 39 x 99 cm

KB1-NX1A15029-ED





ARMARIOS ARMADI DI STIVAGGIO

NUEVO
NUOVO

10 AÑOS
DE GARANTÍA
GARANZIA
10 ANNI

Combinación de baldas – A

Guarde ordenadamente las pertenencias de los niños en estos amplios armarios con cómodas puertas correderas.

- 8 armarios con puertas dobles grandes
- 4 armarios con puertas dobles pequeñas
- 2 armarios con puertas correderas grandes
- 2 armarios con techos puntiagudos y cortina
- material: tablero de partículas con revestimiento de melamina en aspecto arco, tela
- medidas (Lo.xAn.xAl.): 480 x 68 x 260 cm

KB1-ZT09A-ED



Combinazione di armadi – A

Questi spaziosi armadi con comode ante scorrevoli consentono di tenere in ordine gli effetti personali dei bambini.

- 8 armadi con grandi ante doppie
- 4 armadi a doppia anta piccoli
- 2 armadi con grandi ante scorrevoli
- 2 armadi con tetto a punta e tenda
- materiale: pannello di particelle con rivestimento melaminico aspetto acero, tessuto
- dimensioni (L/P/H): 480 x 68 x 260 cm





Unidad combinada de estanterías

La estantería está equipada con abundante espacio de almacenamiento y compartimentos bien organizados, algunos de los cuales cuentan con bordes elevados para evitar que los materiales se salgan. En la parte superior de la unidad combinada de estanterías, encontrará armarios superiores con puertas, que permiten almacenar los materiales de forma ordenada.

- material: paneles compuestos de madera con acabado de melamina de arce, tablero de corcho
- medidas (Lo.xAn.xAl): 400 x 42 x 200 cm

KB1-ZT10A-ED



Unità combinata di armadi e scaffali

L'unità combinata è dotata di un ampio spazio di stivaggio e di scomparti ben organizzati, alcuni dei quali con bordi rialzati per evitare che i materiali scivolino fuori. Nella parte superiore dell'unità combinata si trovano armadietti pensili con ante, che consentono di riporre i materiali in modo ordinato.

- materiale: pannelli in legno composito con finitura melaminica acero, pannello di sughero
- dimensioni (L/P/H): 400 x 42 x 200 cm

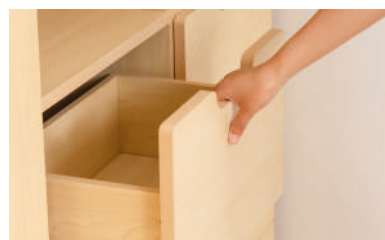

NUEVO
NUOVO10 AÑOS
DE GARANTÍA
GARANZIA
10 ANNI

Juego de 2 puertas para KB1- ZT001-30-ED

- material: duradero contrachapado laminado de 18 mm con aspecto de arce
- medidas (Lo.xAn.xAl.): 80 x 2 x 58 cm

KB1-ZT1AMB-30-ED

Armario Estantería

- material: contrachapado de álamo con acabado melamínico de arce
- medidas (Lo.xAn.xAl.): 80 x 40 x 60 cm

KB1-ZT001-30-ED

Set di 2 porte per KB1-ZT001-30-ED

- materiale: resistente compensato laminato da 18 mm in look acero
- dimensioni (L/P/H): 80 x 2 x 58 cm



Juego de frentes de cajón de 6 piezas para KB1-ZT005GT-30-ED

- material: tablero de partículas con chapa de arce melaminado
- medidas (Lo.xAn.xAl.): 78 x 2 x 80 cm

KB1-ZT1A03MB-S09-ED

Scaffale

- materiale: compensato di pino con finitura melaminica in acero
- dimensioni (L/P/H): 80 x 40 x 60 cm



Juego de puertas delanteras de 4 piezas

- material: tablero de partículas con revestimiento de melamina en aspecto de arce, bisagras metálicas de alta calidad
- medidas (Lo.xAn.xAl.): 80 x 2 x 116 cm

KB1-ZT1A03MB-S10-ED

Set di 6 pezzi di frontali per cassetti KB1-ZT005GT-30-ED

- materiale: truciolato con impiallacciatura melaminica di acero
- dimensioni (L/P/H): 78 x 2 x 80 cm

Set di 4 porte anteriori

- materiale: truciolato con rivestimento melaminico aspetto acero, cerniere in metallo di alta qualità
- dimensioni (L/P/H): 80 x 2 x 116 cm

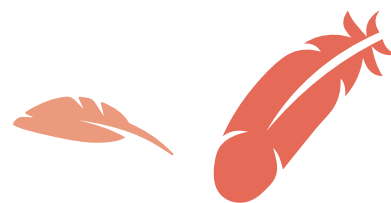

Mueble cama con cortinas azules

- material: tablero de partículas con chapa de melamina color arce + tela
- medidas (Lo.xAn.xAl.): 160 x 68 x 200 cm

KB1-ZT1A01005-30-ED

Armadio letto da giorno con tende blu

- materiale: pannello di particelle con impiallacciatura melaminica color acero + tessuto
- dimensioni (L/P/H): 160 x 68 x 200 cm

tela tessuto

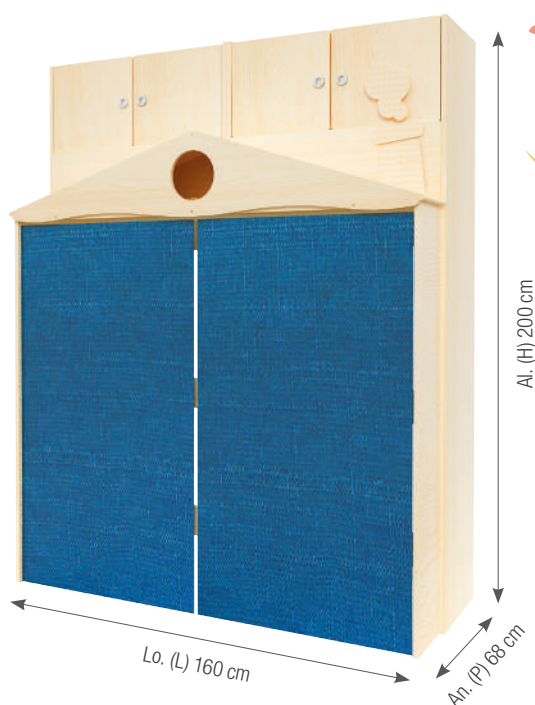

Armario abierto Scaffale appendiabiti

- medidas (Lo.xAn.xAl.): 80 x 40 x 140 cm
- dimensiones (L/P/H): 80 x 40 x 140 cm

KB1-ZT012-V02-30-ED



Estantería con compartimentos Scaffale

- medidas (Lo.xAn.xAl.): 80 x 40 x 140 cm
- dimensiones (L/P/H): 80 x 40 x 140 cm

KB1-ZT03002-30-ED



Armario de 4 estantes y 6 cajones Armadio a cassetti e ripiani

- medidas (Lo.xAn.xAl.): 80 x 40 x 140 cm
- dimensiones (L/P/H): 80 x 40 x 140 cm

KB1-ZT005GT-30-ED

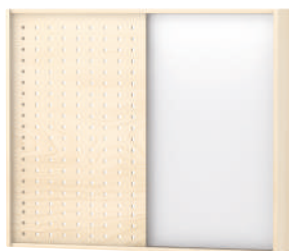

Armario abierto Set di porte scorrevoli

- medidas (Lo.xAn.xAl.): 153 x 16 x 138 cm
- dimensiones (L/P/H): 153 x 16 x 138 cm

KB1-ZT1A023MB-30-ED



Estantería con tablero de presentación y banco Scaffale con lavagna e panca

- medidas (Lo.xAn.xAl.): 160 x 40 x 140 cm
- dimensiones (L/P/H): 160 x 40 x 140 cm

KB1-ZT03003-30-ED



Armario de 10 compartimentos Scaffale con 10 compartimenti

- medidas (Lo.xAn.xAl.): 80 x 40 x 140 cm
- dimensiones (L/P/H): 80 x 40 x 140 cm

KB1-ZT004GT-30-ED

ARMARIOS PARA SISTEMAS
MULTIFUNCIÓN

SISTEMI DI ARMADI E
SCAFFALI MULTIFUNZIONE

10 AÑOS
DE GARANTÍA
GARANZIA
10 ANNI



Elemento de paso multisistema Puerta

Los niños pueden jugar al escondite para aumentar la diversión.

- material: madera maciza con decoración de melamina de arce
- medidas (Lo.xAn.xAl.): 81 x 41 x 160 cm

KB4-QB1B00091-ED

Elemento di porta di passaggio multisistema

I bambini possono giocare a nascondino per aumentare il divertimento.

- materiale: legno massiccio con decorazioni in melamina acero
- dimensioni (L/P/H): 81 x 41 x 160 cm

montar sólo en combinación
con estanterías separadoras
de ambientes
da montare solo in combina-
zione con scaffali divisori per
ambienti

NUEVO
NUOVO





Estantería de juegos multisistema con techo

El techo es único y está exquisitamente diseñado. Puede colocarse sobre el armario abierto de doble capa del sistema universal, formando una „casita“ que se transforma en un espacio dinámico e interesante en el limitado espacio del aula.

- material: madera maciza con decoración de melamina de arce
- medidas (Lo.xAn.xAl.): 81 x 41 x 89 cm

KB1-QB1B00051-ED

combinación
combinazione



Scaffale per giochi multisistema con tetto

Il tetto è unico e squisitamente progettato. Può essere posizionato sopra l'armadio cavo a doppio strato del sistema universale, formando una «casetta» che si trasforma in uno spazio dinamico e interessante nello spazio limitato dell'aula.

- materiale: legno massiccio con decoro melaminico in acero
- dimensioni (L/P/H): 81 x 41 x 89 cm

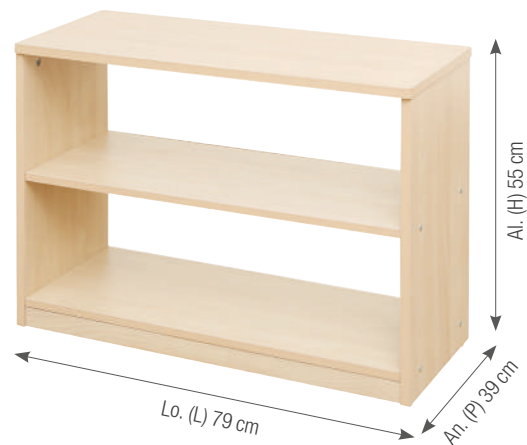

Estantería separadora de ambientes multisistema con 2 compartimentos

La estantería separadora de ambientes es un armario estándar para material escolar adecuado para delimitar espacios, con la parte trasera y delantera abiertas, lo que facilita a los niños pequeños guardar o recuperar el material escolar.

- material: madera maciza con decoración de melamina de arce
- medidas (Lo.xAn.xAl.): 79 x 39 x 55 cm

KB1-QB1B00071-ED

Scaffale divisorio multisistema a 2 scomparti

Lo scaffale divisorio è un armadietto standard per attrezzature scolastiche adatto a delimitare gli spazi, con retro e fronte aperti, che facilita il deposito o il recupero delle attrezzature scolastiche da parte dei bambini.

- materiale: legno massiccio con decoro in acero melaminico
- dimensioni (L/P/H): 79 x 39 x 55 cm

Armario multisistema de 2 compartimentos

Armario versátil con una sola capa y 2 compartimentos que puede combinarse con varios armarios multisistema. Si se coloca en alto se puede utilizar para almacenar papel, si se coloca en bajo, se puede utilizar para almacenar material molido.

- material: tablero de partículas con revestimiento de melamina en aspecto de arce
- medidas (Lo.xAn.xAl.): 79 x 39 x 30 cm

KB1-QB1B00012-ED

Scaffale orizzontale multisistema con 2 scomparti

Scaffale versatile con un unico ripiano orizzontale a 2 scomparti che può essere combinato con vari armadi multisistema. Se posizionato in alto può essere utilizzato per lo stoccaggio della carta, se posizionato in basso può essere utilizzato per lo stoccaggio di materiale macinato.

- materiale: truciolato con rivestimento melaminico aspetto acero
- dimensioni (L/P/H): 79 x 39 x 30 cm

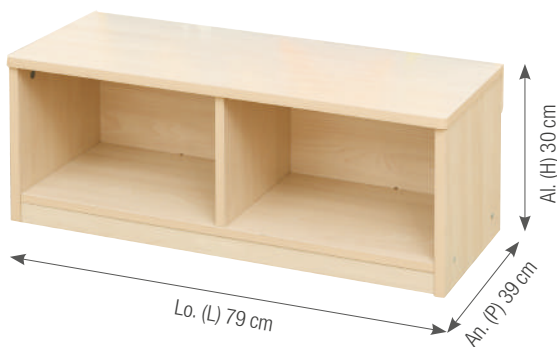

10 AÑOS
DE GARANTÍA
GARANZIA
10 ANNI

NUEVO
NUOVO

Armario multisistema de 4 compartimentos

La expansión hacia arriba del armario aprovecha al máximo el espacio de las esquinas del aula. Esta versátil unidad puede combinarse con otros armarios del sistema universal.

- material: tablero de partículas con chapa de arce melaminado
- medidas (Lo.xAn.xAl.): 34 x 39 x 104 cm

KB1-QB1B00032-ED

Scaffale multisistema a 4 scomparti

L'altezza dell'armadio sfrutta appieno lo spazio angolare dell'aula. Questa versatile unità può essere combinata con altri scaffali del sistema universale.

- materiale: truciolato con impiallacciatura melaminica in acero
- dimensioni (L/P/H): 34 x 39 x 104 cm



NUEVO
NUOVO

Armario multisistema de 2 puertas

El armario multisistema de 2 puertas con dos tiradores ofrece un amplio espacio de almacenamiento para las herramientas didácticas que no se estén utilizando en ese momento, manteniendo el aula limpia y ordenada.

- material: tablero de partículas con chapa de arce melaminado
- medidas (Lo.xAn.xAl.): 79 x 39 x 55 cm

KB1-QB1B00023-ED



Armadio multisistema a 2 porte

L'armadio multisistema a 2 ante con due maniglie offre un ampio spazio per riporre gli strumenti didattici non utilizzati, mantenendo l'aula pulita e ordinata.

- materiale: truciolato con impiallacciatura melaminica in acero
- dimensioni (L/P/H): 79 x 39 x 55 cm

10 AÑOS
DE GARANTÍA
GARANZIA
10 ANNI

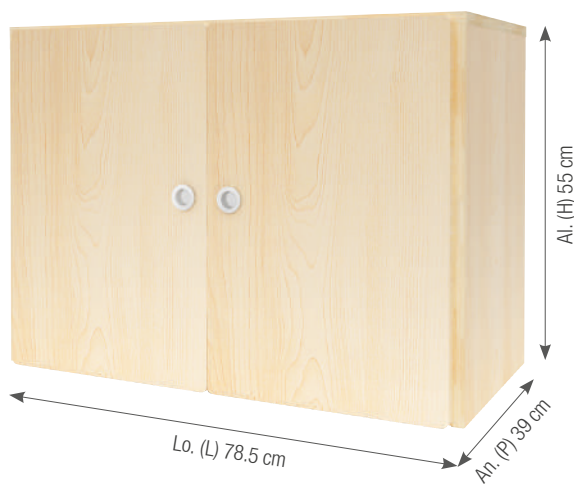

Armario multisistema de 6 cajones

Tabique de 6 cajones, almacenamiento ordenado, estructura estable, práctica y duradera, con bordes redondeados y más detalles ingeniosos.

- material: tablero de partículas con chapa de arce melaminado
- medidas (Lo.xAn.xAl.): 79 x 39 x 55 cm

KB1-QB1B00042-ED

Armadio multisistema con 6 cassetti

Divisorio a 6 cassetti, ordinato, struttura stabile, pratica e resistente, con bordi arrotondati e dettagli più ingegnosi.

- materiale: truciolato con impiallacciatura melaminica in acero
- dimensioni (L/P/H): 79 x 39 x 55 cm



10 AÑOS
DE GARANTÍA
GARANZIA
10 ANNI

ELEMENTO DE PARED
CON ESPEJO
ELEMENTO DA PARETE
CON SPECCHIO



Elemento de pared con espejo

Con estos elementos de pared es posible desempeñar los papeles más diversos. Ideal para la sala del grupo, el pasillo o el área de entrada o de espera.

- material: álamo-multiplex con revestimiento de melamina, aspecto de arce, espejo acrílico
- medidas (L/A): 94 x 40 cm, espesor del material: 1,5 cm

Elemento da parete con specchio

Con questi elementi da parete, i bambini possono assumere un'ampia varietà di ruoli. Ideale per la stanza di gruppo, l'area corridoio e ingresso o la sala d'attesa.

- materiale: multistrato di pioppo con rivestimento melaminico, aspetto acero, specchio acrilico
- dimensioni (L/P): 94 x 40 cm, spessore del materiale: 1,5 cm



Espejo de animales del prado
Specchio Insetti

GP1-12033-V01

Espejo de profesiones
Specchio Professioni

GP1-12034-V01

Espejo de animales de safari
Specchio Animali da safari

GP1-12035-V01

10 AÑOS
DE GARANTÍA
GARANZIA
10 ANNI



espacio de almacenamiento adicional
spazio di archiviazione extra

ruedas con bloqueo incluidas
ruote bloccabili incluse

Combinación de estantería

Combinación de estantería con 5 compartimentos, una pizarra y un tablero magnético. Puede emplearse desde los dos lados. Cajas adecuadas de plástico para los compartimentos obtenibles por separado. Incluye rodillos con freno de fijación.

- material: álamo-multiplex con revestimiento de melamina, aspecto de arce, HPL, tablero magnético.
- medidas (Lo.xAn.xAl.): 80 x 40 x 105 cm

KB1-MT001-V05-A

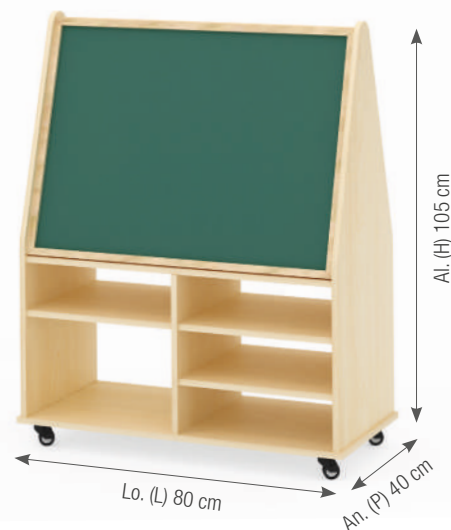

Combinazione scaffale e lavagne

Combinazione comprensiva di uno scaffale con 5 scomparti, una lavagna da gesso e una lavagna magnetica. Utilizzabile da entrambi i lati. Le scatole di plastica abbinata agli scomparti sono disponibili separatamente. Include rotelle con freno di stazionamento.

- materiale: multistrato di pino con rivestimento melaminico, aspetto acero, HPL, lavagna magnetica
- dimensioni (L/P/H): 80 x 40 x 105 cm

ANIMACIÓN
ANIMAZIONE
3D



anverso = pizarra
lato anteriore = lavagna

reverso = pizarra magnética
rovescio = lavagna magnetica



CASA DE JUEGOS DE INTERIOR

CASA DEI GIOCHI DA INTERNO

10 AÑOS DE GARANTÍA
GARANZIA
10 ANNI

Casa de juegos de interior

Una casa de juegos de interior que puede utilizarse también como zona de descanso y retiro. Los niños pueden mirar fácilmente por encima de los límites. La parte trasera está hecha de plástico, para garantizar que entre suficiente luz en la casa. Entrega con colchón incluido.

- material: multiplex-plywood, plástico, bambú
- medidas (Lo.xAn.xAl.): 156 x 105 x 110 cm

GP2-NWA001-V01

Casa dei giochi per interni

Una casetta da gioco per interni che può essere utilizzata anche come area di riposo e rifugio. I bambini possono facilmente guardare oltre i confini. La parte posteriore è realizzata in plastica, per garantire l'ingresso di luce sufficiente. Consegna comprensiva di materasso.

- materiale: compensato multiplo, plastica, bambù
- dimensioni (L/P/H): 156 x 105 x 110 cm



parte trasera con pared de plástico transparente
parte posteriore con parete in plastica trasparente



Lo. (L) 156 cm

Al. (H) 110 cm

ANIMACION
ANIMAZIONE
3D



TABLERO MÓVIL PARA PINTAR PANNELLO MOBILE PER DIPINGERE

10 AÑOS
DE GARANTÍA
GARANZIA
10 ANNI



con mucho espacio para
los utensilios de pintura
con ampio spazio per gli
utensili da pittura



mecanismo de cambio sencillo
para cambiar los rollos de papel
meccanismo di cambio semplice
per la sostituzione dei rotoli di carta



superficie trasparente
superficie trasparente



papel
carta

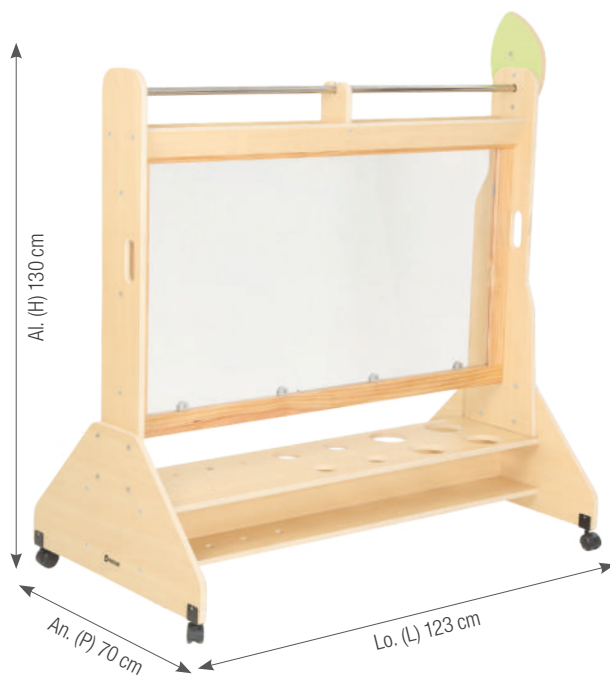

Tablero móvil para pintar

Tablero móvil para pintar para pequeños artistas. Tanto en papel o sobre una superficie transparente - aquí, los peques podrán dar rienda suelta a su creatividad. Con abundante espacio para los utensilios de pintura. Rodillos con freno de fijación.

- edad: a partir de 3 años
- material: álamo-multiplex con revestimiento de melamina, policarbonato, plástico, acero
- adecuado para rollos de papel: 50 cm x 25 cm
- medidas (Lo.xAn.xAl.): 123 x 70 x 130 cm

KB1-ES029-A

Pannello mobile per dipingere

Pannello mobile per dipingere per piccoli artisti. Sulla carta o sulla superficie trasparente: qui i bambini possono dare libero sfogo alla loro creatività. Con ampio spazio per gli utensili da pittura. Rotelle con freno di stazionamento.

- età: dai 3 anni
- materiale: multistrato di pioppo con rivestimento melaminico, policarbonato, plastica, acciaio
- adatto per rotoli di carta: 50 cm x 25 cm
- dimensioni (L/P/H): 123 x 70 x 130 cm

ANIMACIÓN
ANIMAZIONE
3D





NUEVO
NUOVO

10 AÑOS
DE GARANTÍA
GARANZIA
10 ANNI

Estantería con pizarra blanca

La parte inferior de la unidad de pizarra blanca tiene dos divisiones, que pueden utilizarse para almacenar o exponer objetos. La pizarra blanca magnética de doble cara superior es un espacio multifuncional para escribir o exponer.

- material: tablero de partículas de madera laminada con decoración de arce, chapa de hierro resistente y elementos de madera maciza de pino
- medidas (Lo.xAn.xAl.): 83 x 39 x 132 cm
- pizarra blanca de doble cara
- fácil de limpiar

KB4-GY1A004-ED

Scaffale con lavagna bianca

La parte inferiore dell'unità lavagna è dotata di due divisori che possono essere utilizzati per riporre o esporre oggetti. La lavagna magnetica bifacciale superiore è uno spazio multifunzionale per scrivere o esporre.

- materiale: pannello di particelle di legno laminato con decorazioni in acero, lamiera di ferro resistente ed elementi in legno di pino massiccio
- dimensioni (L/P/H): 83 x 39 x 132 cm
- lavagna bianca bifacciale
- facile da pulire

fácil de limpiar
facile da pulire



PIZARRA BLANCA MESA CABALLETE CAVALLETTO PER LAVAGNA BIANCA

NUEVO
NUOVO

Pizarra blanca Mesa Caballete

Caballete de pizarra blanca de doble cara. Ambas caras pueden utilizarse para dibujar, escribir o exponer. Aprovechamiento óptimo del espacio.

- material: contrachapado con chapa de arce, superficie de pizarra blanca
- medidas (Lo.xAn.xAl.): 60 x 39 x 57 cm
- portabilidad
- doble cara
- funcionalidad magnética

KB1-BLG1B009-30-ED

Cavalletto per lavagna bianca

Cavalletto per lavagna bianca bifacciale. Entrambi i lati possono essere utilizzati per disegnare, scrivere o esporre. Utilizzo ottimale dello spazio.

- materiale: compensato con impiallacciatura in acero, superficie per lavagna bianca
- dimensiones (L/P/H): 60 x 39 x 57 cm
- portabilità
- bifacciale
- funzionalità magnetica

magnético
magnetico

ranura de transporte,
fácil de usar
slot per il trasporto,
facile da usare

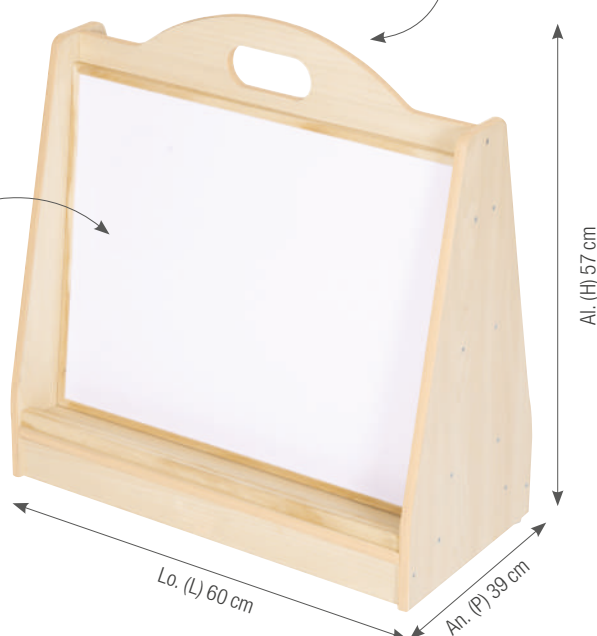

10 AÑOS
DE GARANTÍA
GARANZIA
10 ANNI



NUEVO
NUOVO



10 AÑOS
DE GARANTÍA
GARANZIA
10 ANNI

Carro de materiales creativos

Los compartimentos del carrito varían de tamaño y se colocan materiales artísticos de diferentes alturas según las necesidades. La capa superior está diseñada con múltiples compartimentos para que la clasificación sea más clara y cultivar el hábito de ordenar en los niños desde una edad temprana.

- material: tablero de partículas de madera con un atractivo acabado de chapa de arce
- medidas (Lo.xAn.xAl.): 60 x 60 x 66 cm

TF0111-V03-ED

Carrello di materiali creativi

Gli scomparti del carrello hanno dimensioni diverse e i materiali artistici possono essere collocati a diverse altezze a seconda delle esigenze. Lo strato superiore è progettato con scomparti multipli per rendere più chiara la classificazione e coltivare l'abitudine di riordinare i bambini fin da piccoli.

- materiale: pannello di particelle di legno con un'attraente finitura in acero
- dimensioni (L/P/H): 60 x 60 x 66 cm



rueda universal,
diseño móvil
rotelle universali,
design mobile

ESTANTE DE MATERIAL CON COMPARTIMENTOS

SCAFFALE PER MATERIALI CON SCOMPARTI

10 AÑOS
DE GARANTÍA
GARANZIA
10 ANNI

NUEVO
NUOVO

Estante de material con compartimentos

Mueble multicapa con compartimentos, que permite almacenar de forma ordenada y eficaz los materiales artísticos.

- material: madera maciza y contrachapado laminado con un encantador acabado de melamina de arce
- medidas (Lo.xAn.xAl.): 60 x 39 x 56 cm

TF1A0115-ED



Scaffale per materiali con scomparti

Armadietto multistrato con scomparti, che consente di riporre in modo ordinato ed efficiente i materiali artistici.

- materiale: multistrato di pioppo con rivestimento melaminico aspetto acero
- dimensioni (L/P/H): 60 x 39 x 56 cm

ranura de transporte,
fácil de usar
slot per il trasporto,
facile da usare

NUEVO
NUOVO



Tijeras y portaherramientas

El portatijeras tiene múltiples orificios en la parte superior para introducir las tijeras. La ranura de transporte facilita el transporte.

- material: multiplex de álamo con revestimiento de melamina en aspecto de arce
- medidas (Lo.xAn.xAl.): 27 x 16 x 21 cm

KB1-TF049-ED

Portaforbici e portautensili

Il portaforbici è dotato di più fori nella parte superiore per l'inserimento delle forbici. La fessura per il trasporto consente di trasportarlo facilmente.

- materiale: multistrato di pioppo con rivestimento melaminico in look acero
- dimensioni (L/P/H): 27 x 16 x 21 cm



Carro para botas «Pequeña oruga»

El carro móvil para botas puede acoger 24 pares de botas. Ideal para el pasillo de entrada en la guardería. Los niños colocarán con gusto sus botas en las patas de la oruga.

- material: álamo-multiplex, recubierto de melamina, aspecto de arco; madera maciza de pino, pintado; rodillos de plástico
- medidas (Lo.xAn.xAl.): 78 x 43 x 105 cm

KB1-DG007-A

Carrello porta stivali «Piccolo bruco»

Il carrello mobile porta stivali offre spazio per 24 paia di stivali. Ideale per l'area d'ingresso delle scuole materne. I bambini si divertiranno a mettere i loro stivali ai piedi del bruco.

- materiale: multistrato di pioppo con rivestimento melaminico, aspetto acero; legno massello di pino, verniciato, rotelle in plastica con freno di stazionamento
- dimensioni (L/P/H): 78 x 43 x 105 cm

10 AÑOS
DE GARANTÍA
GARANZIA
10 ANNI



ANIMACIÓN
ANIMAZIONE
3D

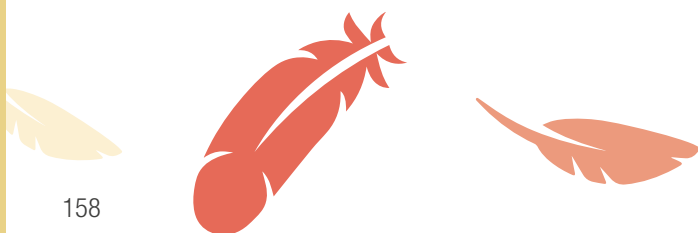

PODIOS PARA JUGAR PEDANE DA GIOCO

10 AÑOS
DE GARANTÍA
GARANZIA
10 ANNI



PODIOS PARA JUGAR

PEDANE DA GIOCO



Juego de podios para jugar

Dotado de una moqueta robusta, un espejo infrangible y un suelo transparente, este paisaje de juegos ofrece a varios niños a la vez suficiente espacio para jugar, divertirse y explorar. Los podios individuales pueden emplearse de manera variable y ofrecen la solución adecuada para cualquier habitación.

Set di pedane da gioco

Dotate di robusta moquette, di uno specchio infrangibile e di un pavimento trasparente, questo scenario di gioco offre a più bambini un ampio spazio per scatenarsi, scoprire e sentirsi bene allo stesso tempo. Le singole pedane possono essere utilizzate in modo variabile e offrono la soluzione giusta per ogni ambiente.

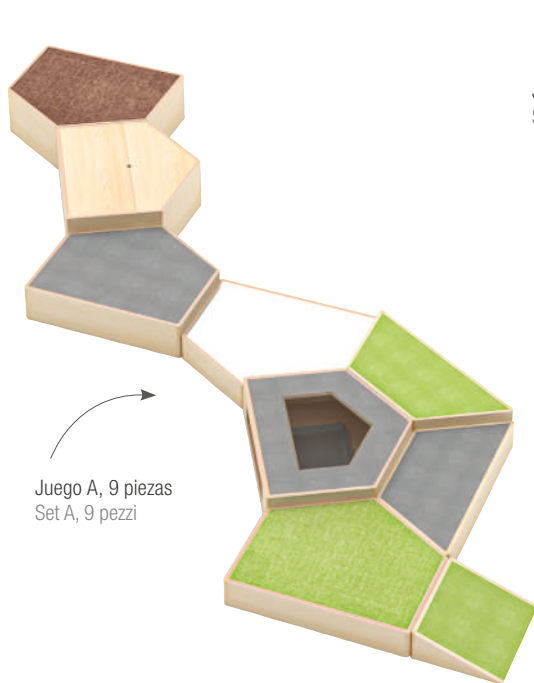

Juego A, 9 piezas
Set A, 9 pezzi

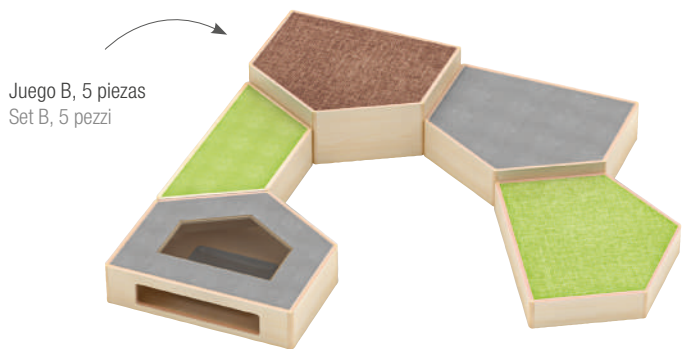

Juego B, 5 piezas
Set B, 5 pezzi

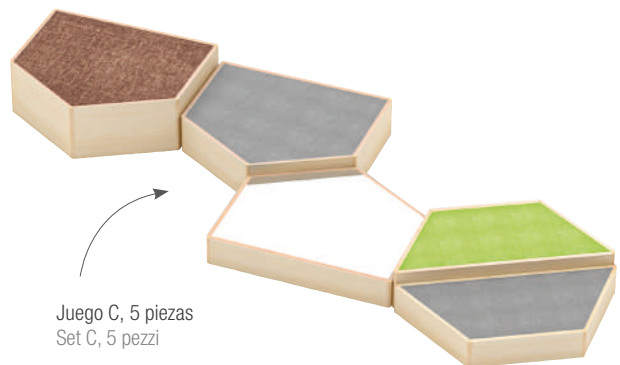

Juego C, 5 piezas
Set C, 5 pezzi

Juego A, 9 piezas

El juego A consiste en:

- 1x podio pentagonal con moqueta de color marrón oscuro medidas (Lo.xAn.xAl.): 79 x 69 x 30 cm
- 1x podio pentagonal con ventanilla de observación y espacio de almacenamiento medidas (Lo.xAn.xAl.): 79 x 69 x 20 cm
- 1x podio pentagonal con moqueta de color gris medidas (Lo.xAn.xAl.): 79 x 69 x 20 cm
- 1x podio pentagonal con moqueta de color verde medidas (Lo.xAn.xAl.): 79 x 69 x 15 cm
- 1x suelo trapezoidal con moqueta de color verde medidas (Lo.xAn.xAl.): 90 x 40 x 20 cm
- 1x suelo trapezoidal con moqueta de color gris medidas (Lo.xAn.xAl.): 90 x 40 x 15 cm
- 1x podio pentagonal con espacio de almacenamiento para libros, juguetes, etc. medidas (Lo.xAn.xAl.): 79 x 69 x 30 cm
- 1x podio pentagonal con espejo medidas (Lo.xAn.xAl.): 79 x 69 x 15 cm
- 1x podio en forma de rampa con moqueta de color verde medidas (Lo.xAn.xAl.): 40 x 46 x 15 cm

GP1-4236A-A

ANIMACIÓN
ANIMAZIONE
3D



Set A, 9 pezzi

Set A costituito da:

- 1 pedana pentagonale con moquette marrone scuro dimensioni (L/P/H): 79 x 69 x 30 cm
- 1 pedana pentagonale con finestra di osservazione e spazio di stivaggio dimensioni (L/P/H): 79 x 69 x 20 cm
- 1 pedana pentagonale con moquette grigia dimensioni (L/P/H): 79 x 69 x 20 cm
- 1 pedana pentagonale con moquette verde dimensioni (L/P/H): 79 x 69 x 15 cm
- 1 pedana trapezoidale con moquette verde dimensioni (L/P/H): 90 x 40 x 20 cm
- 1 pedana trapezoidale con moquette grigia dimensioni (L/P/H): 90 x 40 x 15 cm
- 1 pedana pentagonale con spazio di stivaggio per riporre libri, giocattoli, ecc. dimensioni (L/P/H): 79 x 69 x 30 cm
- 1 pedana pentagonale con specchio dimensioni (L/P/H): 79 x 69 x 15 cm
- 1 rampa con moquette verde dimensioni (L/P/H): 40 x 46 x 15 cm

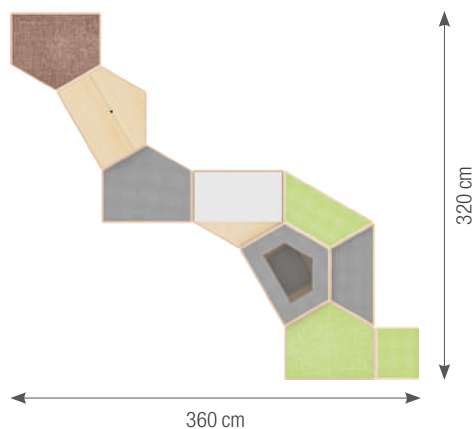

10 AÑOS
DE GARANTÍA
GARANZIA
10 ANNI



Juego B, 5 piezas

El juego B consiste en:

- 1x podio pentagonal con ventanilla de observación y espacio de almacenamiento
medidas (Lo.xAn.xAl.): 79 x 69 x 20 cm
- 1x suelo trapezoidal con moqueta de color verde
medidas (Lo.xAn.xAl.): 90 x 40 x 20 cm
- 1x podio pentagonal con moqueta de color verde
medidas (Lo.xAn.xAl.): 79 x 69 x 15 cm
- 1x podio pentagonal con moqueta de color gris
medidas (Lo.xAn.xAl.): 79 x 69 x 20 cm
- 1x podio pentagonal con moqueta de color marrón oscuro
medidas (Lo.xAn.xAl.): 79 x 69 x 30 cm

GP1-4236B-A

Juego C, 5 piezas

El juego C consiste en:

- 1x podio pentagonal con moqueta de color marrón oscuro
medidas (Lo.xAn.xAl.): 79 x 69 x 30 cm
- 1x podio pentagonal con espejo
medidas (Lo.xAn.xAl.): 79 x 69 x 15 cm
- 1x podio pentagonal con moqueta de color gris
medidas (Lo.xAn.xAl.): 79 x 69 x 20 cm
- 1x suelo trapezoidal con moqueta de color gris
medidas (Lo.xAn.xAl.): 90 x 40 x 15 cm
- 1x suelo trapezoidal con moqueta de color verde
medidas (Lo.xAn.xAl.): 90 x 40 x 20 cm

GP1-4236C-A

Set B, 5 pezzi

Set B costituito da:

- 1 pedana pentagonale con finestra di osservazione e spazio di stivaggio
dimensioni (L/P/H): 79 x 69 x 20 cm
- 1 pavimento trapezoidale con moquette verde
dimensioni (L/P/H): 90 x 40 x 20 cm
- 1 pedana pentagonale con moquette verde
dimensioni (L/P/H): 79 x 69 x 15 cm
- 1 pedana pentagonale con moquette grigia
dimensioni (L/P/H): 79 x 69 x 20 cm
- 1 pedana pentagonale con moquette marrone scuro
dimensioni (L/P/H): 79 x 69 x 30 cm



Set C, 5 pezzi

Set C costituito da:

- 1 pedana pentagonale con moquette marrone scuro
dimensioni (L/P/H): 79 x 69 x 30 cm
- 1 pedana pentagonale con specchio
dimensioni (L/P/H): 79 x 69 x 15 cm
- 1 pedana pentagonale con moquette grigia
dimensioni (L/P/H): 79 x 69 x 20 cm
- 1 pavimento trapezoidale con moquette grigia
dimensioni (L/P/H): 90 x 40 x 15 cm
- 1 pavimento trapezoidale con moquette verde
dimensioni (L/P/H): 90 x 40 x 20 cm

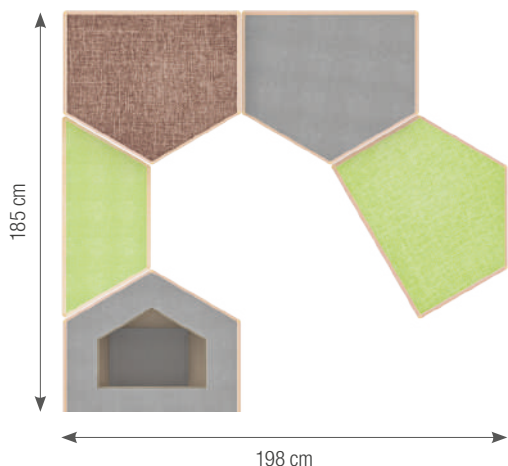



podio pentagonal con espacio de almacenamiento
pedana pentagonale con spazio di stivaggio



podio pentagonal con ventanilla de observación y espacio de almacenamiento
pedana pentagonale con finestra di osservazione e spazio di stivaggio



podio en forma de rampa con moqueta verde
rampa con moquette verde



podio pentagonal con moqueta de color marrón oscuro
pedana pentagonale con moquette marrone scuro



podio pentagonal con moqueta gris
pedana pentagonale con moquette grigia



podio pentagonal con moqueta verde
pedana pentagonale con moquette verde



podio pentagonal con espejo
pedana pentagonale con specchio



podio trapezoidal con moqueta gris
pedana trapezoidale con moquette grigia



podio trapezoidal con moqueta verde
pedana trapezoidale con moquette verde



«VALLA»
«RECINTO»

10 AÑOS
DE GARANTÍA
GARANZIA
10 ANNI



NUEVO
NUOVO

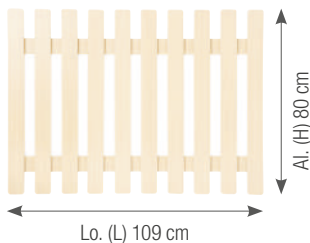

«Valla» separadora de ambientes, 80 cm

- material: multiplex de álamo con revestimiento de melamina en aspecto de arce
- grosor del material: 3 cm
- medidas (Lo.xAn.xAl.): 109 x 80 cm

KB1-NVA022A-ED

«Recinto» di separazione delle stanze, 80 cm

- materiale: multistrato di pino con rivestimento melaminico aspetto acero
- spessore del materiale: 3 cm
- dimensioni (L/P/H): 109 x 80 cm

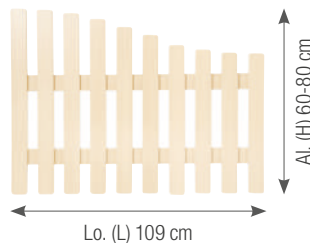

«Valla» separadora de ambientes, 60-80 cm

- material: multiplex de álamo con revestimiento de melamina en aspecto de arce
- grosor del material: 3 cm
- medidas (Lo.xAn.xAl.): 109 x 60-80 cm

KB1-NVA022B-ED

«Recinto» di separazione delle stanze, 60-80 cm

- materiale: multistrato di pino con rivestimento melaminico aspetto acero
- spessore del materiale: 3 cm
- dimensioni (L/P/H): 109 x 60-80 cm

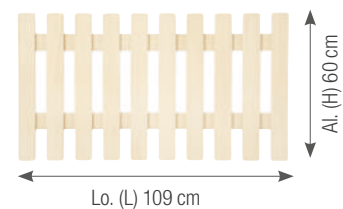

«Valla» separadora de ambientes, 60 cm

- material: multiplex de álamo con revestimiento de melamina en aspecto de arce
- grosor del material: 3 cm
- medidas (Lo.xAn.xAl.): 109 x 60 cm

KB1-NVA022C-ED

«Recinto» di separazione delle stanze, 60 cm

- materiale: multistrato di pino con rivestimento melaminico aspetto acero
- spessore del materiale: 3 cm
- dimensioni (L/P/H): 109 x 60 cm

El diseño en color madera de la barandilla es muy atractivo y puede utilizarse junto con los muebles. Proporciona protección y al mismo tiempo permite ver a los niños pequeños dentro del perímetro de la barandilla.

Il design color legno del parapetto è molto attraente e può essere utilizzato in combinazione con i mobili. Offre protezione e allo stesso tempo permette ai bambini di essere visti all'interno del perimetro del parapetto.

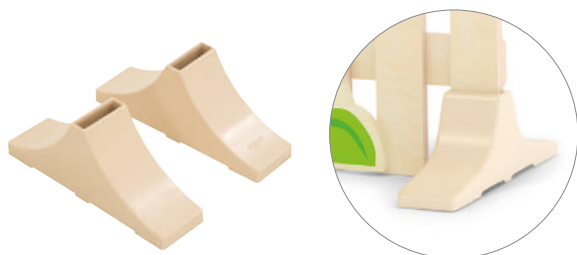

Base para valla, juego de 2

Estos pies de apoyo garantizan que la barandilla tenga una base firme.

- construcción de plástico resistente y duradera
- cómoda abertura superior para introducir fácilmente los elementos de la valla
- diseñado como soportes estables para la «valla» separadora de ambientes
- material: plástico
- medidas (Lo.xAn.xAl.): 30 x 8 x 12 cm

GP3-009-B



Base per recinzione, set di 2

Questi piedini di sostegno assicurano una solida base di appoggio al recinto.

- struttura in plastica robusta e durevole
- comoda apertura superiore per inserire facilmente gli elementi della recinzione
- progettato come supporto stabile per il «recinto» divisorio
- materiale: plastica
- dimensioni (L/P/H): 30 x 8 x 12 cm

Elemento decorativo de valla «Cebra»

- material: multiplex de álamo con revestimiento de melamina con aspecto de arce
- grosor del material: 0,9 cm
- medidas (Lo.xAn.xAl.): 78 x 59 x 0,9 cm

KB4-GNB040-ED

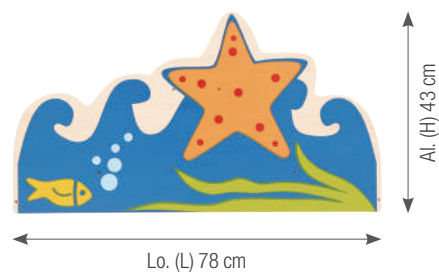

Elemento decorativo della recinzione «Zebra»

- materiale: multistrato di pioppo con rivestimento melaminico aspetto acero
- spessore del materiale: 0,9 cm
- dimensioni (L/P/H): 78 x 59 x 0,9 cm

Elemento decorativo de valla «Seastar»

- material: multiplex de álamo con revestimiento de melamina con aspecto de arce
- grosor del material: 0,9 cm
- medidas (Lo.xAn.xAl.): 78 x 43 x 0,9 cm

KB4-GNB034-ED

Elemento decorativo della recinzione «Seastar»

- materiale: multistrato di pioppo con rivestimento melaminico aspetto acero
- spessore del materiale: 0,9 cm
- dimensioni (L/P/H): 78 x 43 x 0,9 cm

CUNAS APILABLES LETTINI IMPILABILI



La cuna infantil portátil y apilable es cómoda y ligera, y el profesor puede fabricarla y guardarla fácilmente. Las cunas apilables ocupan muy poco espacio en el aula. Como la seguridad es una prioridad absoluta, estas cunas están equipadas con un armazón estable de tubo de acero y esquinas de plástico redondeadas. La cama está equipada con un tejido de malla resistente y transpirable, para que mientras los niños pequeños están en el país de los sueños, sus espaldas permanezcan secas y frescas. La malla textil de alta calidad se sujeta firmemente a la parte inferior del armazón con un práctico cierre de velcro, que garantiza un fácil apriete cuando sea necesario.

Il lettino per bambini portatile e impilabile è comodo e leggero e può essere facilmente costruito e riposto dall'insegnante. I lettini impilati occupano pochissimo spazio in aula. Essendo la sicurezza una priorità assoluta, questi lettini sono dotati di una stabile struttura in tubi d'acciaio e di angoli arrotondati in plastica. Il lettino è dotato di un tessuto a rete robusto e traspirante, in modo che mentre i bambini sono nel mondo dei sogni, la loro schiena rimanga asciutta e fresca. La rete tessile di alta qualità è fissata saldamente alla parte inferiore del telaio con una pratica chiusura in velcro, che garantisce un facile serraggio quando necessario.

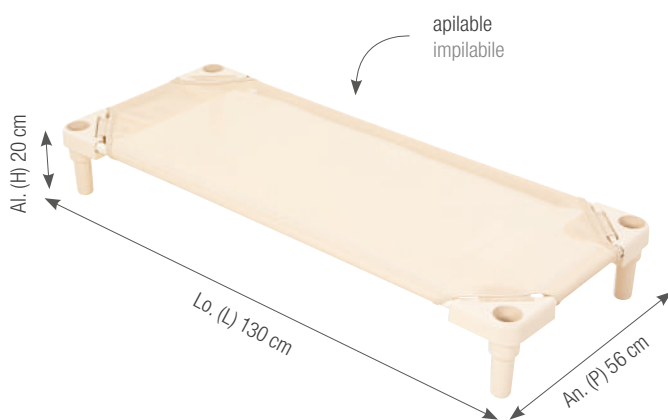

Cunas apilables, juego de 2 - 130 cm

- material: metal, plástico
- medidas (Lo.xAn.xAl.): 130 x 56 x 20 cm
- carga máx: 50 kg

KB6-1A701-KID-78-B

Lettoni impilabili, set di 2 - 130 cm

- materiale: metallo, plastica
- dimensioni (L/P/H): 130 x 56 x 20 cm
- carico massimo: 50 kg



la longitud del carro es ajustable
la lunghezza del carrello è regolabile

Carro de cuna apilable para cunas de 130/140 cm

Puede transportar sin esfuerzo 10 cunas apilables por todo su espacio. Esto facilita la colocación de las camitas para la siesta y, después de las horas de sueño, guardarlas ordenadamente para ahorrar espacio.

La longitud del carrito es ajustable. Dos de las ruedas están equipadas con frenos de bloqueo para garantizar la estabilidad durante el uso. Tenga en cuenta que las cunas no están incluidas y deben adquirirse por separado.

- material: metal
- medidas (Lo.xAn.xAl.): 110 x 62 x 11 cm
- adecuado para cama infantil de 130 cm/140 cm

KB6-705-BS-78-A

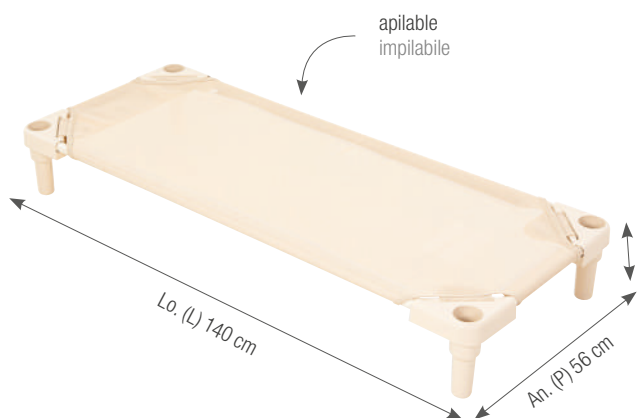

Cunas apilables, juego de 2 - 140 cm

- material: metal, plástico
- medidas (Lo.xAn.xAl.): 140 x 56 x 20 cm
- carga máx: 50 kg

KB6-1A702-KID-78-B

Letтини impilabili, set di 2 - 140 cm

- materiale: metallo, plastica
- dimensioni (L/P/H): 140 x 56 x 20 cm
- carico massimo: 50 kg

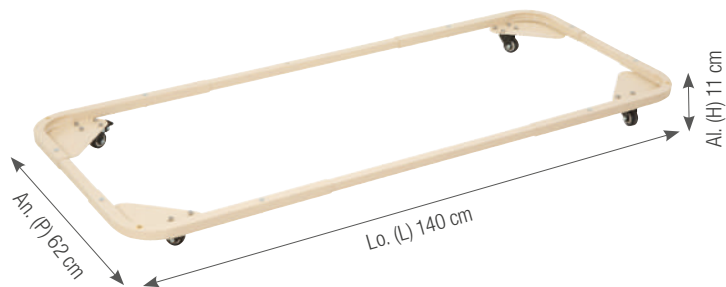

Carrello impilabile per lettini da 130/140 cm

È possibile trasportare senza fatica 10 lettini impilabili in tutto lo spazio. In questo modo è facile sistemare i lettini per il pisolino e, dopo le ore di sonno, riporli in modo ordinato per risparmiare spazio.

La lunghezza del carrello è regolabile. Due delle ruote sono dotate di freni di bloccaggio per garantire la stabilità durante l'uso. Si prega di notare che i lettini non sono inclusi e devono essere acquistati separatamente.

- materiale: metallo
- dimensioni (L/P/H): 110 x 62 x 11 cm
- adatto al letto per bambini 130 cm/140 cm



ELEMENTO DE PASO

«ÁRBOL»

ELEMENTO DI PASSAGGIO

«ALBERO»



Elemento de paso «Árbol»

El elemento Passage sirve de entrada a las zonas de juego. Con una ventana estilizada y un diseño de manzano, añade un toque de encanto a cualquier espacio. Los orificios estratégicamente colocados permiten colgar decoraciones y adornos de forma creativa.

Nota: Por razones de seguridad, el elemento de paso no puede estar solo y sólo debe utilizarse en combinación con estanterías separadoras de ambientes.

- material: madera maciza y madera laminada con acabado de melamina de arce
- medidas (Lo.xAn.xAl.): 84 x 40 x 183 cm

KB4-YDCP001-30-ED

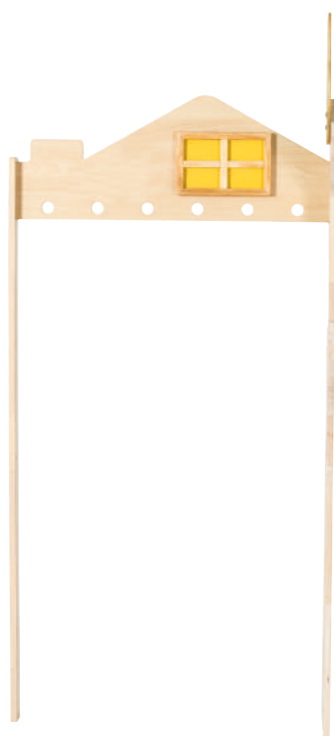

Elemento di passaggio «Albero»

L'elemento di passaggio funge da ingresso alle aree di gioco. Caratterizzato da una finestra stilizzata e dal design di un albero di mele, aggiunge un tocco di incanto a qualsiasi spazio. I fori strategicamente posizionati consentono di appendere in modo creativo decorazioni e ornamenti.

Nota bene: per motivi di sicurezza, l'elemento di passaggio non può stare in piedi da solo e deve essere utilizzato solo in combinazione con scaffali divisorii.

- materiale: legno massiccio e legno laminato con finitura melaminica acero
- dimensioni (L/P/H): 84 x 40 x 183 cm

NUEVO
NUOVO



10 AÑOS
DE GARANTÍA
GARANZIA
10 ANNI



10 AÑOS
DE GARANTÍA
GARANZIA
10 ANNI

ARMARIO SCAFFALI

Nuestros armarios ofrecen un amplio espacio de almacenamiento para una gran variedad de materiales de juego y aprendizaje. Los bordes redondeados y la robusta construcción, con un núcleo de madera maciza, los convierten en un mueble duradero y fiable, adecuado para las exigencias de un entorno de guardería.

La inclusión de un panel trasero ofrece versatilidad de colocación, tanto si decide colocarla en el centro de la habitación para facilitar el acceso desde todos los lados como si prefiere montarla firmemente contra una pared. Esta adaptabilidad garantiza que el armario de estanterías encaje a la perfección en cualquier distribución del aula.

I nostri scaffali offrono ampio spazio per una varietà di materiali di gioco e di apprendimento. I bordi arrotondati e la costruzione robusta, con un'anima in legno massiccio, ne fanno un mobile durevole e affidabile, adatto alle esigenze dell'ambiente della scuola materna.

L'inclusione di un pannello posteriore offre versatilità di posizionamento, sia che si scelga di posizionarlo al centro della stanza per un facile accesso da tutti i lati, sia che lo si monti saldamente contro una parete. Questa adattabilità garantisce che lo scaffale si inserisca perfettamente in qualsiasi layout di classe.





NUEVO
NUOVO



Estantería de 8 compartimentos con panel trasero

- material: madera maciza y madera laminada con acabado de melamina de arce
- medidas (Lo.xAn.xAl.): 113 x 39 x 82 cm

KB1-YDC1A002-30-ED

Scaffale a 8 scomparti con pannello posteriore

- materiale: legno massiccio e legno laminato con finitura melaminica acero
- dimensioni (L/P/H): 113 x 39 x 82 cm

Armario de 3 compartimentos

- material: madera maciza y madera laminada con acabado de melamina de arce
- medidas (Lo.xAn.xAl.): 113 x 39 x 82 cm

KB1-YDC1A007-30-ED

Scaffale a 3 scomparti

- materiale: legno massiccio e legno laminato con finitura melaminica acero
- dimensioni (L/P/H): 113 x 39 x 82 cm

NUEVO
NUOVO





NUEVO
NUOVO

Estantería de 8 compartimentos con panel trasero

- material: madera maciza y madera laminada con acabado de melamina de arce
- medidas (Lo.xAn.xAl.): 113 x 39 x 82 cm

KB1-YDC1A006-30-ED



Scaffale a 8 scomparti con pannello posteriore

- materiale: legno massiccio e legno laminato con finitura melaminica acero
- dimensioni (L/P/H): 113 x 39 x 82 cm

NUEVO
NUOVO

Estantería de 16 compartimentos con panel trasero

- material: madera maciza y madera laminada con acabado de melamina de arce
- medidas (Lo.xAn.xAl.): 113 x 39 x 82 cm

KB1-YDC1A023-30-ED

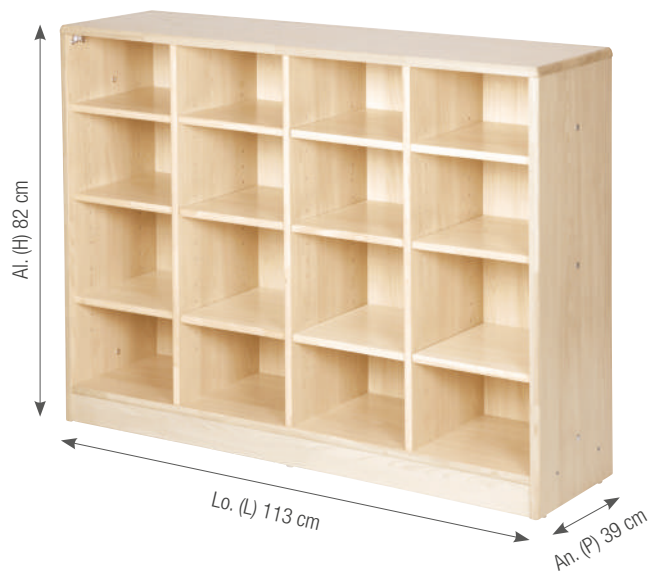

Scaffale a 16 scomparti con pannello posteriore

- materiale: legno massiccio e legno laminato con finitura melaminica acero
- dimensioni (L/P/H): 113 x 39 x 82 cm

10 AÑOS
DE GARANTÍA
GARANZIA
10 ANNI



PLACA DE ACCESORIOS PIASTRA ACCESSORIA



NUEVO
NUOVO



Base de armario móvil – L

- material: madera maciza y madera laminada con acabado de melamina de arce
- medidas (Lo.xAn.xAl.): 109 x 12,4 x 8 cm

Adecuado para:

KB1-YDC1A007-30-ED Armario de 3 compartimentos
KB1-YDC1A006-30-ED Estantería de 8 compartimentos con panel trasero
KB1-YDC1A002-30-ED Estantería de 8 compartimentos con panel trasero
KB1-YDC1A023-30-ED Estantería de 16 compartimentos con panel trasero
KB1-YDC1A035-30-ED Estantería separadora con 8 compartimentos
KB1-YDC1A004-30-ED Estantería separadora con 5 compartimentos

KB1-YD1A-TBL-30-ED

Base mobile per scaffale – L

- materiale: legno massiccio e legno laminato con finitura melaminica acero
- dimensioni (L/P/H): 109 x 12,4 x 8 cm

Adatto per:

KB1-YDC1A007-30-ED Scaffale di stivaggio a 3 scomparti
KB1-YDC1A006-30-ED Scaffale di stivaggio a 8 scomparti con pannello posteriore
KB1-YDC1A002-30-ED Scaffale a 8 scomparti con pannello posteriore
KB1-YDC1A023-30-ED Scaffale a 16 scomparti con pannello posteriore
KB1-YDC1A035-30-ED Scaffale divisorio a 8 scomparti
KB1-YDC1A004-30-ED Scaffale divisorio a 5 scomparti



Haga que sus armarios sean más versátiles y funcionales: La placa móvil se puede combinar de forma flexible con varios armarios. Este kit de base móvil incluye 2 placas base y 4 ruedas, transformando sus armarios fijos en armarios fácilmente movibles.

Rendete i vostri armadietti più versatili e funzionali: La piastra mobile può essere abbinata in modo flessibile a diversi armadi. Questo kit di base mobile comprende 2 pannelli di base e 4 ruote, che trasformano i vostri scaffali fissi in scaffali facilmente spostabili.



Base de armario móvil – S

- material: madera maciza y madera laminada con acabado de melamina de arce
- dimensiones (Lo.xAn.xAl.): 57 x 12,4 x 8 cm

Adecuado para:

KB1-YDC1A036-30-ED Estante para 12 cajones

KB1-YD1A-TBS-30-ED

Base mobile per scaffale – S

- materiale: legno massiccio e legno laminato con finitura melaminica acero
- dimensioni (L/P/H): 57 x 12,4 x 8 cm

Adatto per:

KB1-YDC1A036-30-ED Ripiano per cassetti per 12 cassette

10 AÑOS
DE GARANTÍA
GARANZIA
10 ANNI



ESTANTERÍA SEPARADORA
SCAFFALE DIVISORIO

10 AÑOS
DE GARANTÍA
GARANZIA
10 ANNI

El material de madera maciza, de color madera fragante y bordes redondeados, facilita a los niños el acceso y la colocación de los materiales de juego. Debido al acceso desde ambos lados, esta estantería es perfecta para colocarla en el centro de una habitación, lo que permite a los niños interactuar y explorar desde múltiples ángulos.

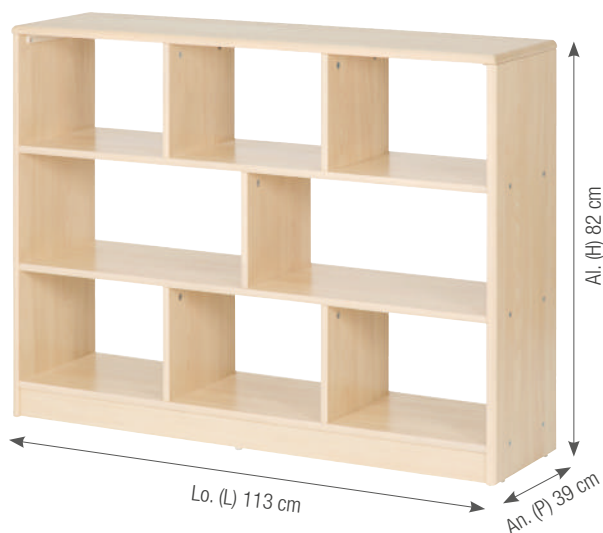

Il materiale in legno massiccio, con il suo colore profumato e i bordi arrotondati, facilita l'accesso dei bambini e il posizionamento delle attrezzature da gioco. Progettato per essere accessibile da entrambi i lati, questo scaffale è perfetto per essere collocato al centro della stanza, consentendo ai bambini di interagire ed esplorare da diverse angolazioni.

Estantería separadora con 8 compartimentos

NUEVO
NUOVO

- material: madera maciza y madera laminada con acabado de melamina de arce
- medidas (Lo.xAn.xAl.): 113 x 39 x 82 cm

KB1-YDC1A035-30-ED

Scaffale divisorio con 8 scomparti

- materiale: legno massiccio e legno laminato con finitura melaminica acero
- dimensioni (L/P/H): 113 x 39 x 82 cm

10 AÑOS
DE GARANTÍA
GARANZIA
10 ANNI

NUEVO
NUOVO

Estantería separadora con 5 compartimentos

- material: madera maciza y madera laminada con acabado de melamina de arce
- medidas (Lo.xAn.xAl.): 113 x 39 x 57 cm

KB1-YDC1A004-30-ED

Scaffale divisorio con 5 scomparti

- materiale: legno massiccio e legno laminato con finitura melaminica acero
- dimensioni (L/P/H): 113 x 39 x 57 cm

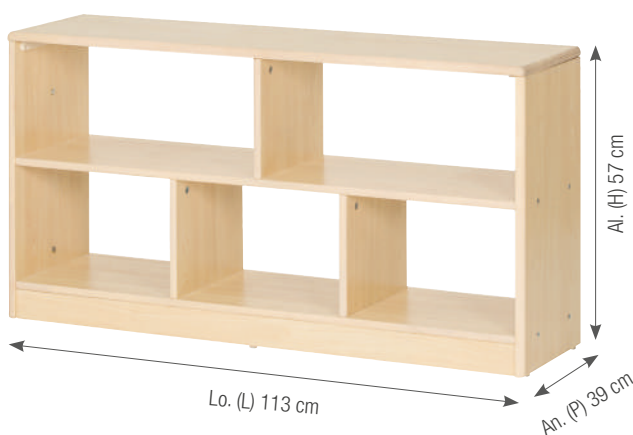

BANDEJA DE ALMACENAMIENTO MOBILI PER CASSETTI DI STIVAGGIO

Armario con cajones divididos de gran capacidad para garantizar un almacenamiento sin preocupaciones. La estantería está equipada con guías de deslizamiento suave para cada cajón, lo que permite acceder fácilmente al contenido almacenado en su interior. Tenga en cuenta que las cajas de cajones no se incluyen con esta estantería y deben pedirse por separado.

Scaffale a cassette divisi con una capacità molto ampia per garantire uno stivaggio senza preoccupazioni. Lo scaffale è dotato di guide di scorrimento per ogni cassetto, che consentono un facile accesso al contenuto conservato all'interno. Si noti che le cassette non sono incluse in questo scaffale e devono essere ordinate separatamente.

Estante para 18 cajones

- material: madera maciza y madera laminada con acabado de melamina de arce
- medidas (Lo.xAn.xAl.): 86 x 39 x 82 cm
- bandeja de plástico disponible
KB1-EA001A5-00
KB1-EA002A5-00

KB1-YDC1A008-30-ED

Mobile per 18 cassette scorrevoli

- materiale: legno massiccio e legno laminato con finitura melaminica acero
- dimensioni (L/P/H): 86 x 39 x 82 cm
- vassoio in plastica disponibile
KB1-EA001A5-00
KB1-EA002A5-00



NUEVO
NUOVO

10 AÑOS
DE GARANTÍA
GARANZIA
10 ANNI



10 AÑOS
DE GARANTÍA
GARANZIA
10 ANNI

NUEVO
NUOVO



Estante para 12 cajones

- material: madera maciza y madera laminada con acabado de melamina de arce
- medidas (Lo.xAn.xAl.): 58 x 39 x 82 cm
- bandeja de plástico disponible
KB1-EA001A5-00
KB1-EA002A5-00

KB1-YD1A036-30-ED

Mobile per 12 cassetti scorrevoli

- materiale: legno massiccio e legno laminato con finitura melaminica acero
- dimensioni (L/P/H): 58 x 39 x 82 cm
- vassoio in plastica disponibile
KB1-EA001A5-00
KB1-EA002A5-00



NUEVO
NUOVO



Estante para 24 cajones

- material: madera maciza y madera laminada con acabado de melamina de arce
- medidas (Lo.xAn.xAl.): 113 x 39 x 82 cm
- bandeja de plástico disponible
KB1-EA001A5-00
KB1-EA002A5-00

KB1-YD1A037-30-ED

Mobile per 24 cassetti scorrevoli

- materiale: legno massiccio e legno laminato con finitura melaminica acero
- dimensioni (L/P/H): 113 x 39 x 82 cm
- vassoio in plastica disponibile
KB1-EA001A5-00
KB1-EA002A5-00



ARMARIO ESQUINERO SCAFFALE D'ANGOLO



10 AÑOS
DE GARANTÍA
GARANZIA
10 ANNI

Las estanterías separadoras de espacios de formas diferentes son una solución excelente para crear combinaciones de estanterías distintas. Fabricadas en madera maciza con bordes redondeados, optimizan aún más el índice de utilización del entorno del aula.

Gli scaffali divisori di forma diversa rappresentano un'ottima soluzione per creare combinazioni di scaffali distinte. Realizzate in legno massiccio con bordi arrotondati, ottimizzano ulteriormente il tasso di utilizzo dell'ambiente scolastico.

Estante separador de ambientes curvado a 45°

- material: madera maciza y madera laminada con acabado de melamina de arce
- medidas (Lo.xAn.xAl.): 69 x 39 x 57 cm

KB1-GY1A19009-30-ED

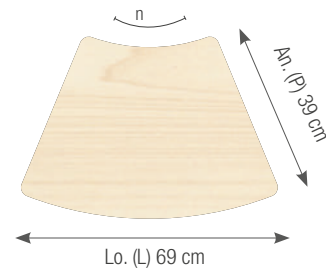

45° en abanico
45° a ventaglio

Scaffale divisorio curvo a 45°

- materiale: legno massiccio e legno laminato con finitura melaminica acero
- dimensioni (L/P/H): 39 x 39 x 57 cm

NUEVO
NUOVO

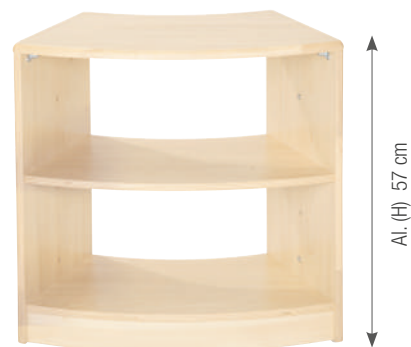

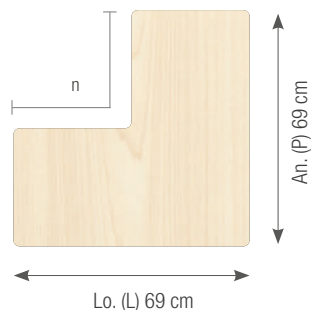

Estantería esquinera en L

NUEVO
NUOVO

- material: madera maciza y madera laminada con acabado de melamina de arce
- medidas (Lo.xAn.xAl.): 69 x 69 x 57 cm

KB1-GY1A19013-30-ED



ángulo recto de 90°
angolo retto a 90°

Scaffale d'angolo a L

- materiale: legno massiccio e legno laminato con finitura melaminica acero
- dimensioni (L/P/H): 69 x 69 x 57 cm



Estante de esquina - cuarto de círculo

- material: madera maciza y madera laminada con acabado de melamina de arce
- medidas (Lo.xAn.xAl.): 39 x 39 x 57 cm

KB1-GY1A19005-30-ED

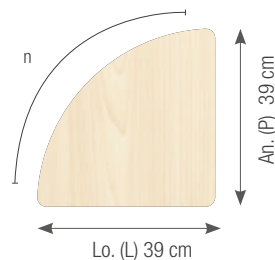

NUEVO
NUOVO



90° Cuarto
90° Quarto

Scaffale d'angolo a quarto di cerchio

- materiale: legno massiccio e legno laminato con finitura melaminica acero
- dimensioni (L/P/H): 39 x 39 x 57 cm



PUERTA DE JARDÍN
ELEMENTO DE PASO
ELEMENTO DI PASSAGGIO
PORTA DI GIARDINO

10 AÑOS
DE GARANTÍA
GARANZIA
10 ANNI

NUEVO
NUOVO



diseño antipinzamiento
cubierta de la bisagra
de la puerta
design antipizzicamento
copertura della cerniera
della porta



diseño de bloqueo por empuje
design blocco a spinta

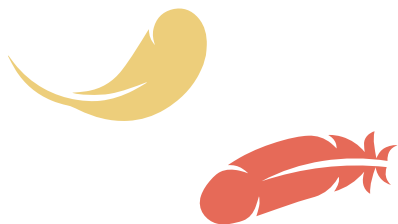



Puerta de Jardín – Elemento de paso

La Puerta de Jardín – Elemento de paso es un complemento maravilloso para los separadores de habitaciones en jardines de infancia. Está diseñado específicamente para la altura de niños pequeños de 0 a 3 años, con colores brillantes, lo que lo convierte en el canal de entrada y salida favorito de los niños pequeños durante los juegos.

La seguridad es nuestra máxima prioridad. Por favor, asegúrese de que el elemento de paso de la puerta de jardín está bien conectado a las estanterías o anclado a la pared, tal como se especifica en las instrucciones proporcionadas, para garantizar la estabilidad y la seguridad de los niños.

- material: madera maciza y contrachapado de álamo con decoración de melamina de arce, toldo textil
- medidas (Lo.xAn.xAl.): 75,5 x 7,5 x 123 cm
- debe ir a juego con los armarios

KB4-JQAP001-30-ED

Elemento di passaggio – Porta di giardino

L'elemento di passaggio porta di giardino è una splendida aggiunta ai divisori di stanze in ambienti di scuola materna. Progettato specificamente per le dimensioni di neonati e bambini di età compresa tra 0 e 3 anni, con colori vivaci, è il punto di ingresso e di uscita preferito da neonati e bambini durante il gioco.

La sicurezza è la nostra massima priorità. Per garantire la stabilità e la sicurezza dei bambini, assicurarsi che l'elemento di passaggio porta di giardino sia saldamente collegato agli scaffali o ancorato alla parete, come specificato nelle istruzioni fornite.

- materiale: legno massiccio e multistrato di pino con decoro melaminico in acero, tenda in tessuto
- dimensioni (L/P/H): 75,5 x 7,5 x 123 cm
- necessità di abbinare gli armadietti

10 AÑOS
DE GARANTÍA
GARANZIA
10 ANNI





Orificios laterales especialmente insertados para poder conectar los armarios en serie y evitar que vuelquen. Al adaptarse a la altura de los niños pequeños, les resulta cómodo explorar varias formas de recoger y guardar objetos.

Design speciale con fori laterali e possibilità di collegare i contenitori in serie per evitare che si ribaltino. Adattandosi all'altezza dei bambini piccoli, è comodo per loro esplorare vari modi di recuperare e riporre gli oggetti.

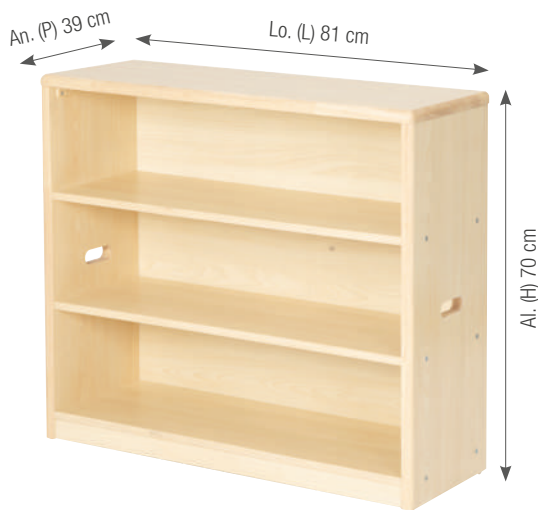

10 AÑOS
DE GARANTÍA
GARANZIA
10 ANNI

NUEVO
NUOVO

Mueble de madera de 3 estantes

- material: madera maciza y madera laminada con acabado de melamina de arce
- medidas (Lo.xAn.xAl.): 81 x 39 x 70 cm

Mobile contenitore in legno a 3 ripiani

- materiale: legno massiccio e legno laminato con finitura melaminica acero
- dimensioni (L/P/H): 81 x 39 x 70 cm

KB1-JQ1B007-30-ED





NUEVO
NUOVO

10 AÑOS
DE GARANTÍA
GARANZIA
10 ANNI

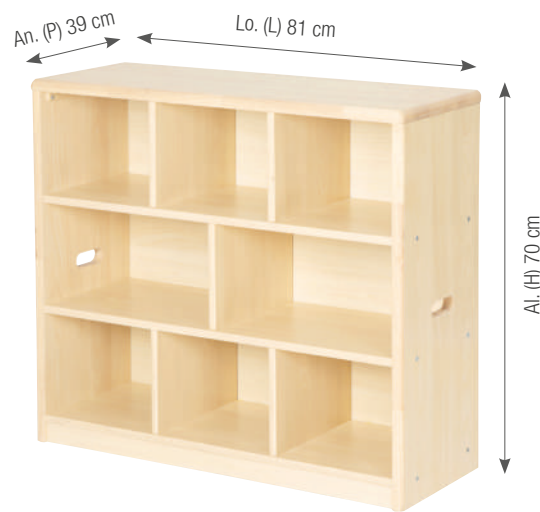

Estantería de 8 compartimentos

- material: madera maciza y madera laminada con acabado de melamina de arce
- medidas (Lo.xAn.xAl.): 81 x 39 x 70 cm

KB1-JQ1B002-30-ED

Scaffale a 8 scomparti

- materiale: legno massiccio e legno laminato con finitura melaminica acero
- dimensioni (L/P/H): 81 x 39 x 70 cm





NUEVO
NUOVO



NUEVO
NUOVO

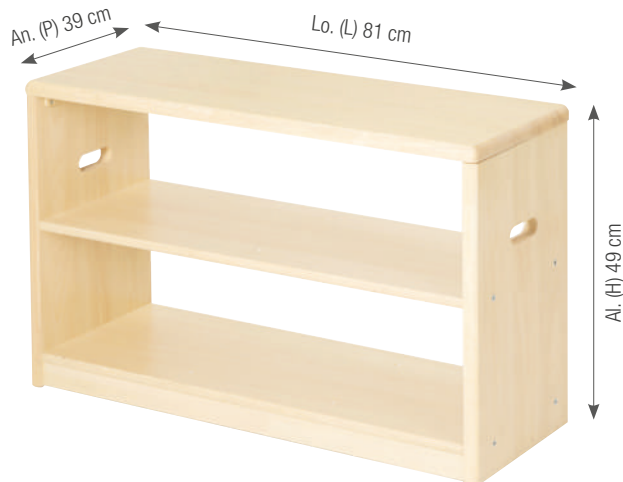
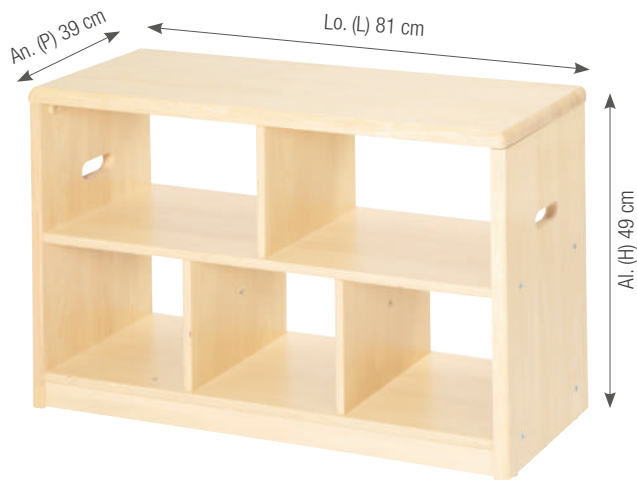

Estantería separadora con 5 compartimentos

- material: madera maciza y madera laminada con acabado de melamina de arce
- medidas (Lo.xAn.xAl.): 81 x 39 x 49 cm

KB1-JQ1B004-30-ED

Estantería separadora con 2 compartimentos

- material: madera maciza y madera laminada con acabado de melamina de arce
- medidas (Lo.xAn.xAl.): 81 x 39 x 49 cm

KB1-JQ1B010-30-ED

Scaffale divisorio con 5 scomparti

- materiale: legno massiccio e legno laminato con finitura melaminica acero
- dimensioni (L/P/H): 81 x 39 x 49 cm

Scaffale divisorio con 2 scomparti

- materiale: legno massiccio e legno laminato con finitura melaminica acero
- dimensioni (L/P/H): 81 x 39 x 49 cm



Estantería divisoria curva a 90° con 4 compartimentos

- material: madera maciza y madera laminada con acabado de melamina de arce
- medidas (Lo.xAn.xAl.): 113 x 39 x 49 cm

KB1-JQ1B015-30-ED

Scaffale divisorio curvo a 90° con 4 scomparti

- materiale: legno massiccio e legno laminato con finitura melaminica acero
- dimensioni (L/P/H): 113 x 39 x 49 cm

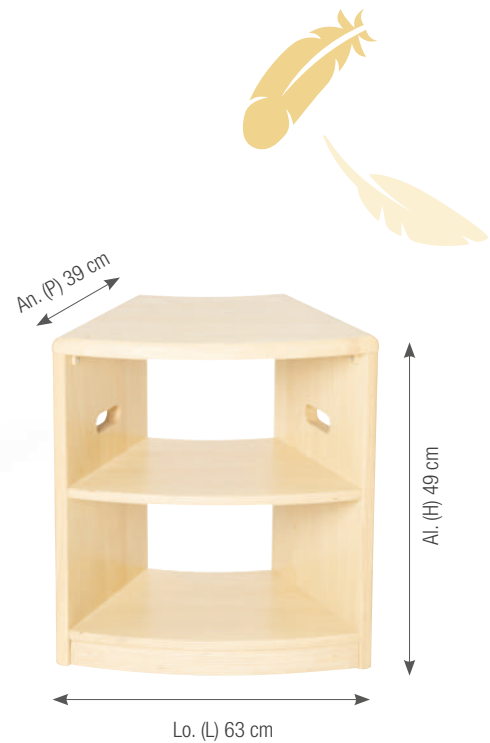

Estantería divisoria curvada a 45° con 2 compartimentos

- material: madera maciza y madera laminada con acabado de melamina de arce
- medidas (Lo.xAn.xAl.): 63 x 39 x 49 cm

KB1-JQ1B014-30-ED

Scaffale divisorio a 45° con 2 scomparti

- materiale: legno massiccio e legno laminato con finitura melaminica acero
- dimensioni (L/P/H): 63 x 39 x 49 cm



10 AÑOS
DE GARANTÍA
GARANZIA
10 ANNI

NUEVO
NUOVO

ARMARIO DE BANDEJAS MOBILI CONTENITORI

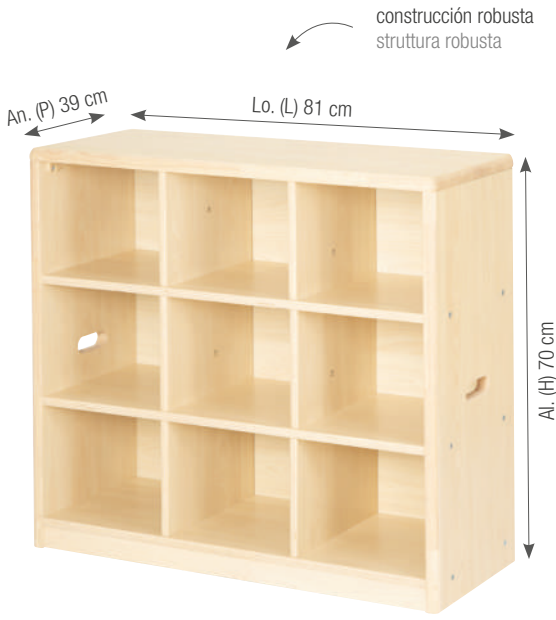

Estantería de 9 compartimentos con panel trasero

- material: madera maciza y madera laminada con acabado de melamina de arce
- medidas (Lo.xAn.xAl.): 81 x 39 x 70 cm

KB1-JQ1B009-30-ED

Mobile contenitore a 9 scomparti con pannello posteriore

- materiale: legno massiccio e legno laminato con finitura melaminica acero
- dimensioni (L/P/H): 81 x 39 x 70 cm





Cajonera Estantería

- material: madera maciza y madera laminada con acabado de melamina de arce
- medidas (Lo.xAn.xAl.): 87 x 39 x 70 cm
- bandeja de plástico disponible
KB1-EA001A5-00
KB1-EA002A5-00

KB1-JQ1B008-30-ED



Mobile per cassetti scorrevoli

- materiale: legno massiccio e legno laminato con finitura melaminica acero
- dimensioni (L/P/H): 87 x 39 x 70 cm
- cassetto in plastica disponibile
KB1-EA001A5-00
KB1-EA002A5-00

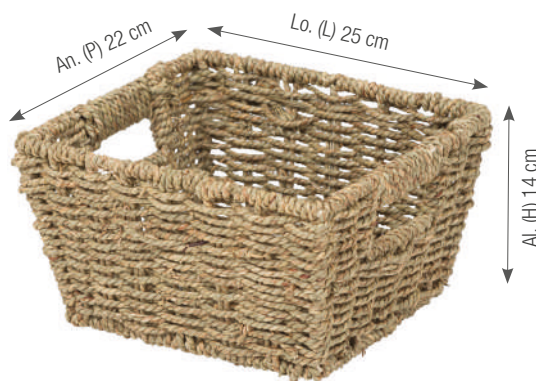

Cesta de material hierba marina, Juego de 12

- material: hierba marina, meta
- medidas (Lo.xAn.xAl.): 25 x 22 x 14 cm

Fabricadas con varillas de metal resistentes envueltas en hierba marina, estas cestas grandes están diseñadas para un almacenamiento eficiente a la vez que añaden un toque de encanto natural a su espacio. Diseño con asas a ambos lados para facilitar el almacenamiento móvil.

KB1-TR009-B

Cesto di alghe marine, set da 12

- materiale: alghe marine, metallo
- dimensioni (L/P/H): 25 x 22 x 14 cm

Realizzati con resistenti aste metalliche avvolte in alghe marine, questi grandi cesti sono progettati per essere riposti in modo efficiente e per aggiungere un tocco di fascino naturale al vostro spazio. Maniglia su entrambi i lati per una facile conservazione mobile.

COCINA DE JUEGOS CUCINA DA GIOCO

Esta versátil cocina de juego de 4 piezas está diseñada para estimular la creatividad y fomentar el juego interactivo entre los niños. Haz que el aprendizaje sea divertido y emocionante, ¡donde la alegría de cocinar y las tareas domésticas cobran vida!

Con sus opciones de colocación individual y su profundidad a juego con la serie de estanterías Wisdom, puede combinar fácilmente separadores de ambientes y estanterías para crear un vibrante entorno de juego.

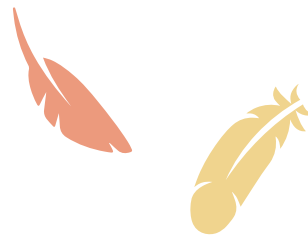

10 AÑOS
DE GARANTÍA
GARANZIA
10 ANNI

Questa versatile cucina da gioco a 4 pezzi è stata progettata per stimolare la creatività e promuovere il gioco interattivo tra i bambini. Rende l'apprendimento divertente ed emozionante, dove la gioia di cucinare e di fare le pulizie prende vita!

Grazie alle opzioni di posizionamento individuali e alla profondità abbinata alla serie di scaffali Wisdom, è possibile combinare facilmente divisori e scaffali per creare un ambiente di gioco vivace.

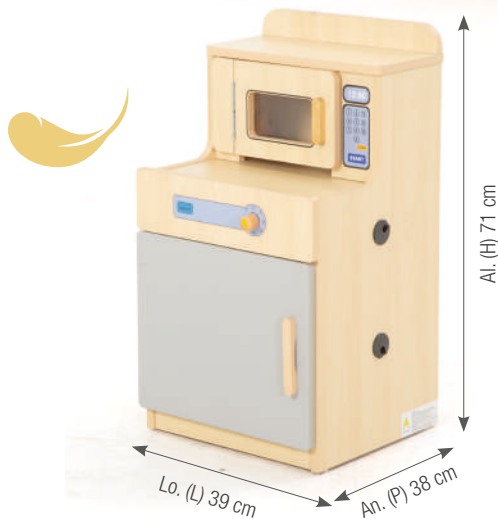

NUEVO
NUOVO

Refrigerador / Microondas

- medidas (Lo.xAn.xAl.): 39 x 38 x 71 cm
- altura de la superficie de trabajo: 46 cm
- material: tablero de partículas con revestimiento de melamina en aspecto de arco, de alta calidad, bisagras de metal

KB1-BK002A-ED

Frigorifero / Microonde

- dimensiones (L/P/H): 39 x 38 x 71 cm
- altura del piano di lavoro: 46 cm
- materiale: truciolato con rivestimento melaminico aspetto acero, alta qualità, cerniere in metallo



NUEVO
NUOVO

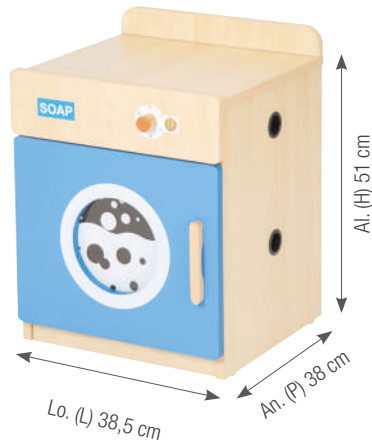

10 AÑOS
DE GARANTÍA
GARANZIA
10 ANNI



Lavado Máquina

- medidas (Lo.xAn.xAl.): 38,5 x 38 x 51 cm
- altura de la superficie de trabajo 46 cm
- material: tablero de partículas con revestimiento de melamina en aspecto de arce, bisagras de metal de alta calidad

KB1-BK004A-ED

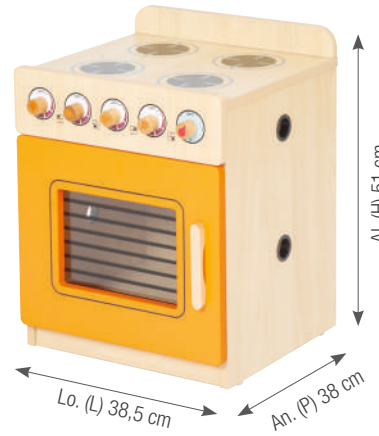

NUEVO
NUOVO

Cocina

- medidas (Lo.xAn.xAl.): 38,5 x 38 x 51 cm
- altura de la superficie de trabajo: 46 cm
- material: tablero de partículas con revestimiento de melamina en aspecto de arce, bisagras de metal de alta calidad

KB1-BK005A-ED

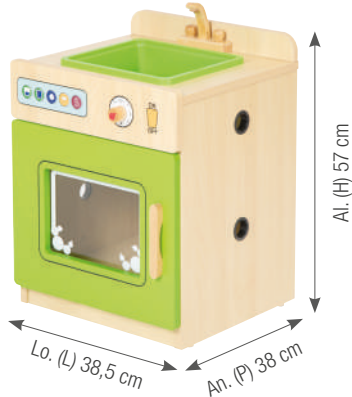

NUEVO
NUOVO



Lavatrice

- dimensioni (L/A): 38,5 x 38 x 51 cm
- altezza del piano di lavoro: 46 cm
- materiale: pannello di particelle con rivestimento melaminico aspetto acero, cerniere in metallo di alta qualità

Fornello

- dimensioni (L/A): 38,5 x 38 x 51 cm
- altezza del piano di lavoro: 46 cm
- materiale: pannello di particelle con rivestimento melaminico aspetto acero, cerniere in metallo di alta qualità

Fregadero con Lavavajillas

- medidas (Lo.xAn.xAl.): 38,5 x 38 x 57 cm
- altura de la superficie de trabajo: 46 cm
- material: tablero de partículas con revestimiento de melamina en aspecto de arce, bisagras de metal de alta calidad

KB1-BK003A-ED

Lavello con Lavastoviglie

- dimensioni (L/A): 38,5 x 38 x 57 cm
- altezza del piano di lavoro: 46 cm
- materiale: pannello di particelle con rivestimento melaminico aspetto acero, cerniere in metallo di alta qualità



Carro para bebidas

Carro para bebidas con espacio para dos dispensadores grandes de bebidas y suficiente espacio de almacenamiento para muchos vasos y tazas. Por medio de las asas laterales y los rodillos ligeros y silenciosos, el carro para bebidas puede desplazarse fácilmente al lugar deseado. Con 4 rodillos con freno de fijación.

- material: álamo-multiplex con revestimiento de melamina, aspecto de arce
- medidas (Lo.xAn.xAl.): 89 x 39 x 83 cm

KB1-GM005-A

Carrello portabevande

Carrello portabevande con spazio per due grandi dispenser di bevande e ampio spazio di stivaggio per molte tazze e bicchieri. Grazie alle maniglie laterali e alle rotelle leggere e silenziose, il carrello portabevande può essere spostato senza fatica nella posizione desiderata. Con 4 rotelle e freno di stazionamento.

- materiale: multistrato di pino con rivestimento melaminico, aspetto acero,
- dimensioni (L/P/H): 89 x 39 x 83 cm



10 AÑOS
DE GARANTÍA
GARANZIA
10 ANNI

ANIMACIÓN
ANIMAZIONE
3D





ALFOMBRAS
TAPPETI

ALFOMBRA DE JUEGO LEAFY TAPPETO DA GIOCO A FOGLIE



10 AÑOS
DE GARANTÍA
GARANZIA
10 ANNI

NUEVO
NUOVO

Alfombra de juego leafy

Forma ovalada, bonita y única, con un diseño de gran tamaño que facilita los juegos interactivos entre profesores y niños. Las hojas verdes y los colores de baja saturación son beneficiosos para que los niños se concentren. La alfombrilla tiene un dobladillo limpio y está equipada con una parte inferior antideslizante para garantizar una superficie de juego segura y protegida.

- material: 100 % poliamida
- medidas (L/A): 300 x 200 cm
- espesor del material: 6 mm

KB3-DT345B



Tappeto da gioco a foglie

Bellissima e unica forma ovale con un grande disegno che facilita il gioco interattivo tra insegnanti e bambini. Le foglie verdi e i colori a bassa saturazione favoriscono la concentrazione dei bambini. Il tappetino è accuratamente orlato e dotato di una parte inferiore antiscivolo per garantire una superficie di gioco sicura e protetta.

- materiale: 100 % poliammide
- dimensioni (L/P): 300 x 200 cm
- spessore del materiale: 6 mm

Lo. (L) 300 cm



An. (P) 200 cm



ALFOMBRA REDONDA
FLOWER MEADOW
TAPPETO ROTONDO
A FIORI

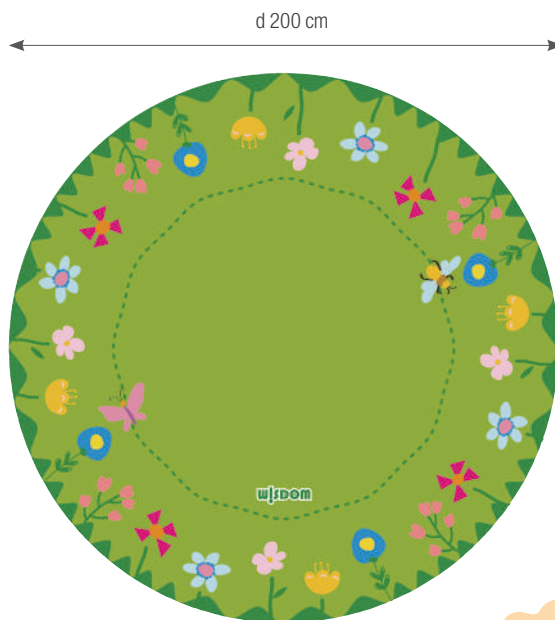

Alfombra redonda Flower
Meadow

Flores de varios colores, así como dibujos de abejas y mariposas, presentan una vibrante escena de jardín. Guía a los niños pequeños para que adquieran conocimientos como la fabricación de miel por las abejas y amplíen su horizonte.

Nuestra alfombra tiene un reverso antideslizante. Esto garantiza que se mantenga en su sitio, incluso durante los momentos de juego más activos. No contiene ftalatos y es ignífuga.

- material: 100 % poliamida
- medida (diámetro): 200 cm
- espesor del material: 6 mm

Tappeto rotondo
a fiori

I fiori multicolori e i disegni di api e farfalle presentano una vivace scena di giardino. Guida i bambini più piccoli ad acquisire conoscenze su come le api producono il miele e ad ampliare i loro orizzonti.

Il nostro tappetino ha un supporto antiscivolo. Il nostro tappetino è dotato di un supporto antiscivolo, che garantisce che rimanga al suo posto anche durante i momenti di gioco più attivi. È privo di ftalati e ritardante di fiamma.

- materiale: 100 % poliammide
- dimensioni (diametro): 200 cm
- spessore del materiale: 6 mm

KB3-DT3027

10 AÑOS
DE GARANTÍA
GARANZIA
10 ANNI

NUEVO
NUOVO



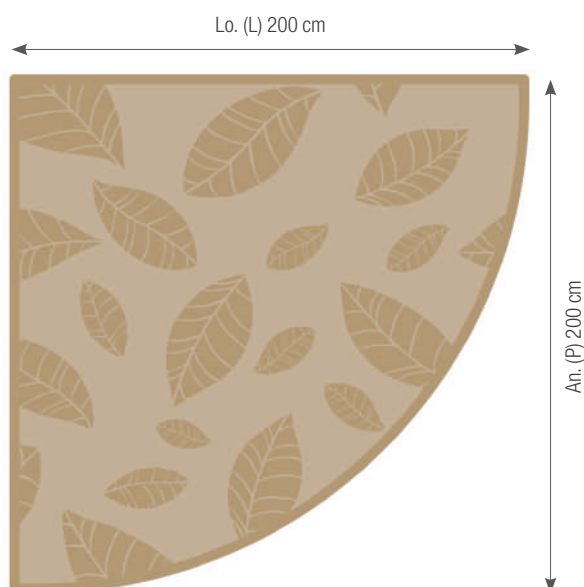

Alfombra con diseño de hojas en cuarto de círculo

La alfombra de cuarto de círculo es adecuada para espacios esquineros, transformando espacios de poca utilización en espacios de juego para niños. Nuestra alfombra viene con un soporte antideslizante para garantizar que se mantenga en su sitio. Presume de una calidad de primera: no sólo es duradera, sino que también está libre de ftalatos y es ignífuga, lo que garantiza la seguridad y el bienestar de los más pequeños.

- material: 100 % poliamida
- medidas (L/A): 200 x 200 cm
- espesor del material: 6 mm

KB3-DT332B

10 AÑOS
DE GARANTÍA
GARANTIA
10 ANNI

NUEVO
NUOVO

Tappeto con motivo a foglie a quarto di cerchio

Il tappeto a quarto di cerchio è adatto agli spazi angolari, trasformando gli spazi sottoutilizzati in spazi di gioco per i bambini. Il nostro tappeto è dotato di un supporto antiscivolo per garantire che rimanga al suo posto. Vanta una qualità superiore: non solo è resistente, ma è anche privo di ftalati e ignifugato, per garantire la sicurezza e il benessere dei più piccoli.

- materiale: 100 % poliammide
- dimensioni (L/P): 200 x 200 cm
- spessore del materiale: 6 mm



10 AÑOS
DE GARANTÍA
GARANZIA
10 ANNI



bordes meticulosamente acabados
bordi meticolosamente rifiniti



soporte antideslizante
supporto antiscivolo

NUEVO
NUOVO

Alfombra Farm Play

El encantador motivo de granja con diversos animales y escenas es perfecto para despertar la imaginación de los más pequeños. Es una opción excelente para un rincón de juegos acogedor, que permite a los niños sumergirse en historias creativas y aventuras con animales. Esta alfombra está fabricada con un material ignífugo y sin ftalatos que ofrece una gran durabilidad.

- material: 100 % poliamida
- medidas (L/A): 200 x 150 cm
- espesor del material: 6 mm

KB3-DT340B

Tappeto da gioco con motivo Fattoria

L'affascinante motivo della fattoria con vari animali e scene è perfetto per accendere l'immaginazione dei più piccoli. È una scelta eccellente per un angolo di gioco accogliente, che permette ai bambini di immergersi in storie creative e avventure di animali. Questo tappeto è realizzato con un materiale ignifugo e privo di ftalati che offre una grande durata.

- materiale: 100 % poliammide
- dimensioni (L/P): 200 x 150 cm
- spessore del materiale: 6 mm

NUEVO
NUOVO



Alfombra de juego con temática de zoo

Esta alfombra de juego no es sólo un revestimiento para el suelo; es un lienzo para la aventura. El atractivo paisaje de temática zoológica, con diversos animales salvajes, es perfecto para estimular el juego imaginativo. Tanto si se trata de una aventura de safari como de crear historias con figuras de animales, esta alfombra prepara el terreno para la creatividad.

La alfombra está perfectamente bordeada por todos los lados y cuenta con un reverso antideslizante que la mantiene firmemente en su sitio. Fabricada con material ignífugo y sin ftalatos, nuestra alfombra cumple normas de alta calidad.

- material: 100 % poliamida
- medidas (L/A): 200 x 150 cm
- espesor del material: 6 mm

KB3-DT338B

Tappeto da gioco con motivo Zoo

Questo tappeto da gioco non è solo un rivestimento per il pavimento, ma una tela per l'avventura. L'attraente paesaggio a tema zoo con vari animali selvatici è perfetto per stimolare il gioco immaginativo. Che si tratti di un'avventura in un safari o di creare storie con le figure degli animali, questo tappeto crea il terreno per la creatività.

Il tappeto è perfettamente bordato su tutti i lati ed è dotato di un supporto antiscivolo che lo mantiene saldamente in posizione. Realizzato in materiale ignifugo e privo di ftalati, il nostro tappeto soddisfa elevati standard di qualità.

- materiale: 100 % poliammide
- dimensioni (L/P): 200 x 150 cm
- spessore del materiale: 6 mm

10 AÑOS
DE GARANTÍA
GARANZIA
10 ANNI





ALFOMBRA MAPA DE LA CIUDAD TAPPETO DA GIOCO IN CITTÀ

Alfombra Mapa de la ciudad

Esta alfombra rectangular presenta un vibrante paisaje urbano con carreteras, edificios y caminos, creando un atractivo entorno de juego. Es perfecta para fomentar el juego imaginativo con coches de juguete, camiones y mucho más. Además, es una herramienta excelente para enseñar a los niños pequeños las normas de tráfico y la seguridad vial. Nos enorgullecemos de ofrecer alfombras de alta calidad meticulosamente acabadas con bordes limpios. Nuestro producto no contiene ftalatos, es ignífugo e incluye un soporte antideslizante.

- material: 100 % poliamida
- medidas (L/A): 240 x 200 cm
- espesor del material: 6 mm

KB3-DT3002

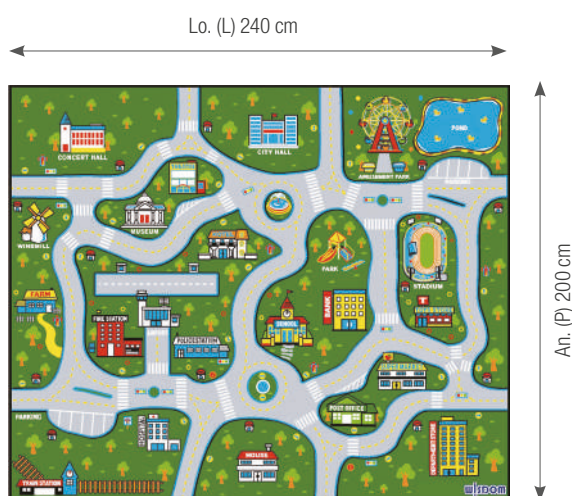

Tappeto da gioco in città

Questo tappeto rettangolare presenta un vivace paesaggio urbano con strade, edifici e sentieri, creando un ambiente di gioco attraente. È perfetto per incoraggiare il gioco immaginativo con macchinine, camion e altro. È anche un ottimo strumento per insegnare ai bambini le regole del traffico e la sicurezza stradale. Siamo fieri di offrire tappeti di alta qualità, rifiniti con cura e con bordi puliti. I nostri prodotti sono privi di ftalati, sono ignifughi e hanno un supporto antiscivolo.

- materiale: 100 % poliammide
- dimensioni (L/P): 240 x 200 cm
- spessore del materiale: 6 mm

10 AÑOS
DE GARANTÍA
GARANZIA
10 ANNI

NUEVO
NUOVO



ALFOMBRA REDONDA TAPPETO DA PAVIMENTO ROTONDO

10 AÑOS
DE GARANTÍA
GARANZIA
10 ANNI

Esta alfombra monocromática crea un espacio esquinero tranquilo y sencillo: elija entre una gama de colores tranquilizadores. La alfombra viene con un reverso antideslizante, que garantiza que se mantenga en su sitio, incluso durante el juego activo. Gracias a su material sin ftalatos e ignífugo, la alfombra cumple las normas de seguridad más estrictas para su uso en guarderías.

- material: 100 % poliamida
- medida (diámetro): 200 cm
- espesor del material: 6 mm

Questo tappeto monocromatico crea un angolo tranquillo e semplice - scegliete tra una gamma di colori rilassanti. Il tappeto è dotato di un supporto antiscivolo, che garantisce che rimanga saldamente in posizione, anche durante il gioco attivo. Grazie al suo materiale privo di ftalati e ignifugato, il tappeto soddisfa i più alti standard di sicurezza per l'uso in asilo.

- materiale: 100 % poliammide
- dimensioni (diámetro): 200 cm
- spessore del materiale: 6 mm

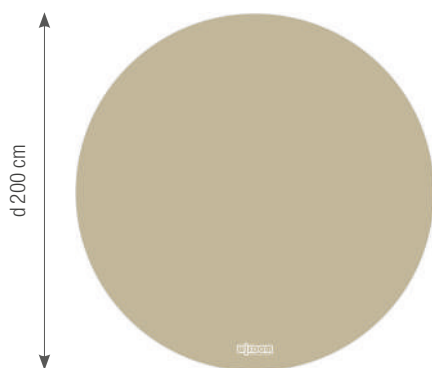

Alfombra Redonda - Beige – 200 cm

NUEVO
NUOVO

KB3-DT330B-96

Tappeto da pavimento rotondo Beige – 200 cm

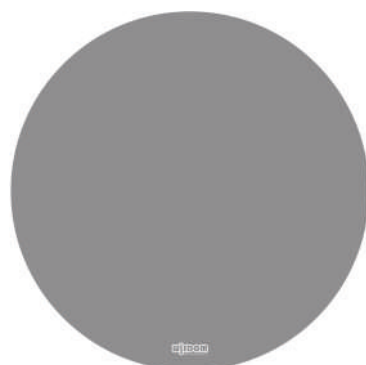

Alfombra Redonda - Gris – 200 cm

NUEVO
NUOVO

KB3-DT330B-95

Tappeto da pavimento rotondo Grigio – 200 cm

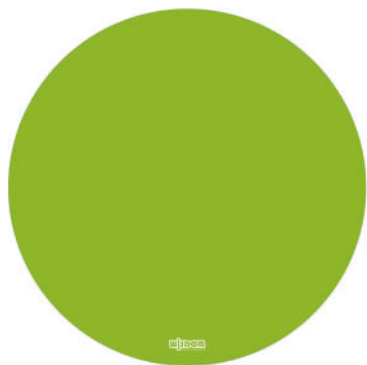

Alfombra Redonda -
Verde – 200 cm

NUEVO
NUOVO

KB3-DT330B-98



Tappeto da pavimento rotondo
Verde – 200 cm

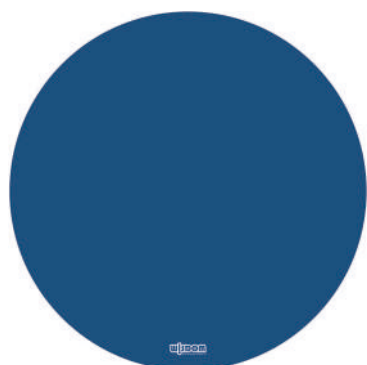

Alfombra Redonda -
Azul – 200 cm

NUEVO
NUOVO

KB3-DT330B-97

Tappeto da pavimento rotondo
Blu – 200 cm



NUEVO
NUOVO

10 AÑOS
DE GARANTÍA
GARANZIA
10 ANNI



10 AÑOS
DE GARANTÍA
GARANZIA
10 ANNI

NUEVO
NUOVO

ALFOMBRAS CUADRADAS
TAPPETI DA PAVIMENTO
RETTANGOLARI

Dos alfombras de suelo cuadradas de gran tamaño con un tono de color liso, reducen la interferencia del color en los jardines de infancia. Esta alfombra garantiza durabilidad, comodidad y evita resbalones y tropezos accidentales gracias a su reverso antideslizante. Los bordes de la alfombra están perfectamente acabados, lo que mejora su aspecto general y evita que se deshilachen.

- material: 100 % poliamida
- medidas (L/A): 240 x 200 cm
- espesor del material: 6 mm



material sin ftalatos e ignífugo
materiale privo di ftalati e
resistente alle fiamme

Due tappeti rettangolari, di grandi dimensioni, monocromatici per favorire un ambiente tranquillo negli asili. Questo tappeto assicura una lunga durata e comfort e previene scivolamenti e inciampi accidentali grazie al suo fondo antiscivolo. I bordi del tappeto sono accuratamente rifiniti, per migliorare l'aspetto generale ed evitare che si sfilacci.

- materiale: 100 % poliammide
- dimensioni (L/P): 240 x 200 cm
- spessore del materiale: 6 mm

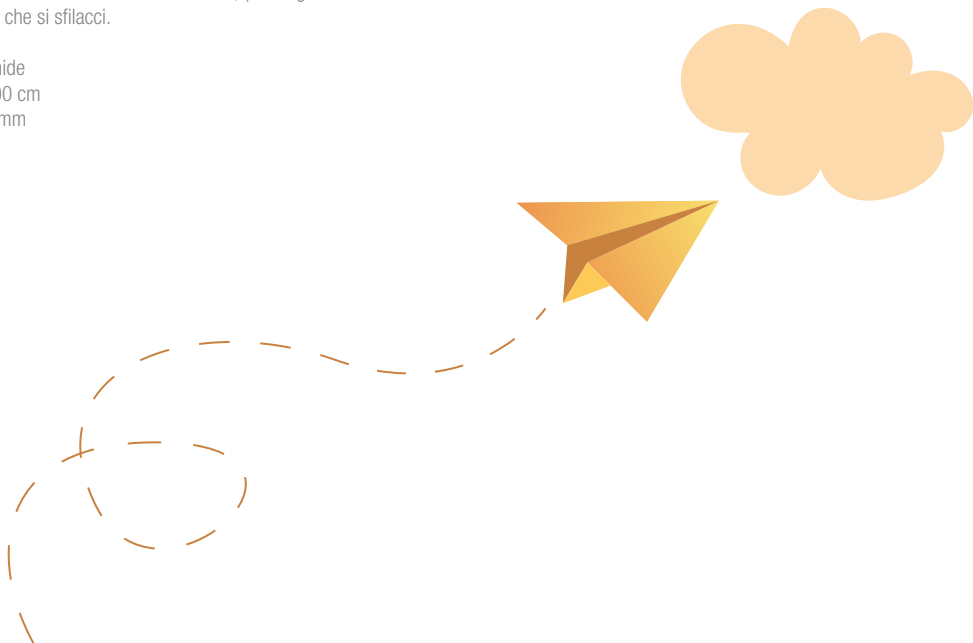

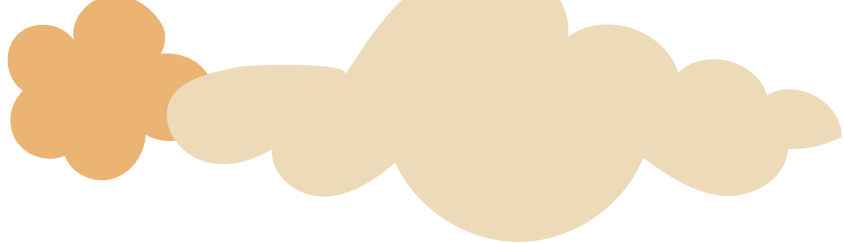

NUEVO
NUOVO

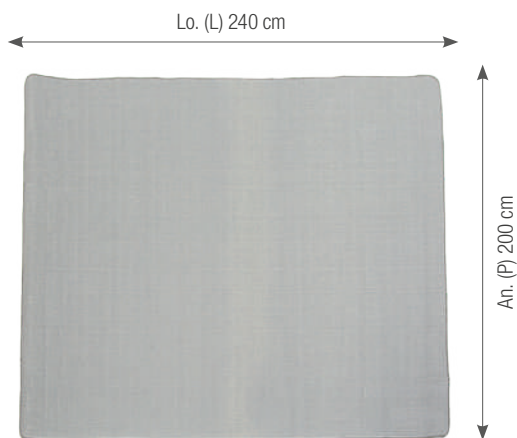

Alfombra - Gris

KB3-DT331B-95



Alfombra - Beige

KB3-DT331B-96

Tappeto rettangolare –
Grigio

Tappeto rettangolare –
Beige

10 AÑOS
DE GARANTÍA
GARANZIA
10 ANNI





10 AÑOS
DE GARANTÍA
GARANZIA
10 ANNI



SERIE DE MUEBLES OWLAF
SERIE DI MOBILI OWLAF



ESTO ES OWLAF
QUESTO È OWLAF



Owlaf – nuestra serie de muebles

Owlaf fue diseñado especialmente para el empleo en el cuidado de niños. Su forma moderna, la construcción altamente estable y duradera al igual que la selección de materiales sostenibles y fáciles de cuidar satisfacen las exigencias modernas a cumplir por los muebles para niños.

Evaluated and safe according to EN 1729.

Owlaf – la nostra serie di mobili

Owlaf è stata concepita appositamente per l'assistenza ai bambini. La sua forma moderna, la costruzione molto stabile e durevole e la scelta di materiali sostenibili e di facile manutenzione soddisfano i requisiti odierni dei mobili per bambini.

Testata e sicura secondo la norma EN 1729.



evaluado y certificado según la norma EN 1176
testato e certificato EN 1176





10 AÑOS
DE GARANTÍA
GARANZIA
10 ANNI



los elementos deslizantes de plástico protegen el suelo y evitan los rayados
pedini in plastica per proteggere il pavimento ed evitare graffi



esquinas y cantos redondeados evitan heridas
angoli e bordi arrotondati per prevenire lesioni



aspecto de arce
aspetto acero



SILLA DE MUESTRA SEDIA CAMPIONE



MUESTRA
CAMPIONE



libre elección del tamaño
libera scelta delle dimensioni

con fines de
presentación y prueba
a scopo di
presentazione e di test



Silla de muestra – libre elección del tamaño

- material: multiplex de álamo (11 mm), aspecto arce
- subestructura de tubo de acero con recubrimiento de polvo: diámetro: 32 mm
- altura del asiento: 26 cm / 31 cm / 35 cm / 38 cm / 43 cm
- probado y certificado según EN 1729

Se cobrará un suplemento de 99 euros más IVA por la mesa de muestra. Disponible bajo pedido limitado a 1 pieza por silla.

SILLA DE MUESTRA

Sedia campione – libera scelta delle dimensioni

- materiale: pioppo multiplex (11 mm), aspetto acero
- sottostruttura in tubolare d'acciaio verniciato a polvere: diámetro: 32 mm
- altezza del sedile: 26 cm / 31 cm / 35 cm / 38 cm / 43 cm
- testato e certificato EN 1729

Per il tavolo campione è previsto un rimborso spese di 99 euro più IVA. Disponibile su ordinazione, con un limite di 1 pezzo per sedia.

SEDIA CAMPIONE

10 AÑOS
DE GARANTÍA
GARANZIA
10 ANNI





Mesa de muestra – libre elección del modelo

- material: tablero de partículas (28 mm), aspecto arce
- protección de cantos: plástico
- patas de metal regulables en altura
- tablero de partículas con superficie HPL (laminado de alta presión)
- EN 1729 probado y certificado

Se cobrará un suplemento de 49 euros más IVA por la mesa de muestra. Disponible bajo pedido limitado a 1 pieza por silla.

TABLA DE MUESTRAS

Tavolo campione – libera scelta del modello

- materiale: pannello di particelle (28 mm), aspetto acero
- protezione dei bordi: plastica,
- gambe in metallo regolabili in altezza
- pannello di particelle con superficie HPL (laminato ad alta pressione)
- testato e certificato EN 1729

Per il tavolo campione è previsto un rimborso spese di 49 euro più IVA. Disponibile su ordinazione, con un limite di 1 pezzo per sedia.

TABELLA CAMPIONE

TABLA DE
MUESTRAS
TABELLA
CAMPIONE

MUESTRA
CAMPIONE

con fines de presentación
y para probar
a scopo di presentazione
e per provare



SILLAS APILABLES SEDIE IMPILABILI

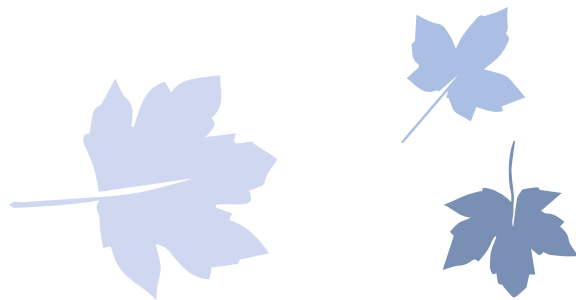

4 SILLAS
APILABLES
4 SEDIE
IMPILABILI

cualquier silla puede apilarse - hasta 4 sillas
qualsiasi sedia può essere impilata fino a 4 sedie

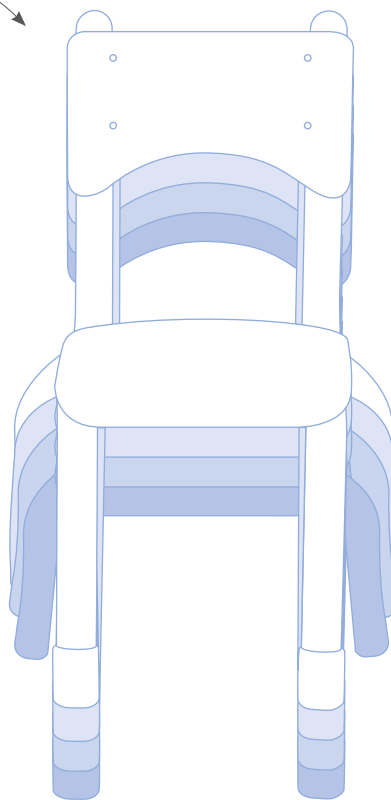

10 AÑOS
DE GARANTÍA
GARANZIA
10 ANNI

Cadeira Owlaf

- material: álamo-multiplex (11 mm), aspecto de arce
- subestructura de tubos de acero recubiertos de polvo: diámetro: 32 mm
- altura del asiento: 26 cm / 31 cm / 35 cm / 38 cm / 43 cm



Sedia Owlaf

- materiale: multistrato di pioppo (11 mm), aspetto acero
- struttura tubolare in acciaio con verniciatura epossidica; diametro: 32 mm
- altezza della seduta: 26 cm / 31 cm / 35 cm / 38 cm / 43 cm



los elementos deslizantes de plástico protegen el suelo y evitan los rayados
piedini in plastica per proteggere il pavimento ed evitare graffi



el espesor del respaldo y del asiento es de 11 mm
lo spessore dello schienale e del sedile è di 11 mm



tubo de acero recubierto de polvo con un diámetro de 32 mm
acciaio tubolare verniciato a polvere con un diametro di 32 mm





- altura del asiento: 26 cm
- altezza della seduta: 26 cm

KB5-DG26-64-A



- altura del asiento: 31 cm
- altezza della seduta: 31 cm

KB5-DG31-64-A



- altura del asiento: 35 cm
- altezza della seduta: 35 cm

KB5-DG35-64-A



- altura del asiento: 38 cm
- altezza della seduta: 38 cm

KB5-DG38-64-A



- altura del asiento: 43 cm
- altezza della seduta: 43 cm

KB5-DG43-64-A



esquinas y bordes redondeados
angoli e bordi arrotondati



aspecto de arce
aspetto dell'acero



SERIE DE MESAS
OWLAF
SERIE DI TAVOLI
OWLAF



evaluado y certificado según
la norma EN 1176
testato e certificato EN 1176

Serie de mesas Owlaf

Mesas robustas sin esquinas y cantos. Nuestra serie de mesas Owlaf ofrece abundantes posibilidades de combinación para cualquier sala de grupo. Las patas de la mesa de altura regulable ofrecen flexibilidad también para grupos de edades heterogéneas. Las esquinas redondeadas y la protección de los cantos garantizan la diversión al jugar y al aprender.

Las mesas también se ofrecen con una superficie de HPL (High Pressure Laminate) especialmente resistente. Evaluado y seguro según la norma EN 1729.

Serie di tavoli Owlaf

Tavoli robusti senza angoli e spigoli. La nostra serie di tavoli Owlaf offre un'ampia gamma di combinazioni per qualsiasi stanza di gruppo. Le gambe dei tavoli regolabili in altezza offrono flessibilità anche con gruppi eterogenei per età. Gli angoli arrotondati e la protezione degli spigoli assicurano momenti di gioco e apprendimento sereni e divertenti.

I tavoli sono disponibili anche con una superficie in HPL particolarmente resistente. (High Pressure Laminate). Testati e sicuri secondo la norma EN 1729.



aspecto de arce
aspetto dell'acero

esquinas y bordes redondeados, rodeados de una protección de plástico
angoli e bordi arrotondati, circondati da una protezione in plastica



MESAS DE ALTURA REGULABLE TAVOLI REGOLABILI IN ALTEZZA



10 AÑOS
DE GARANTÍA
GARANZIA
10 ANNI

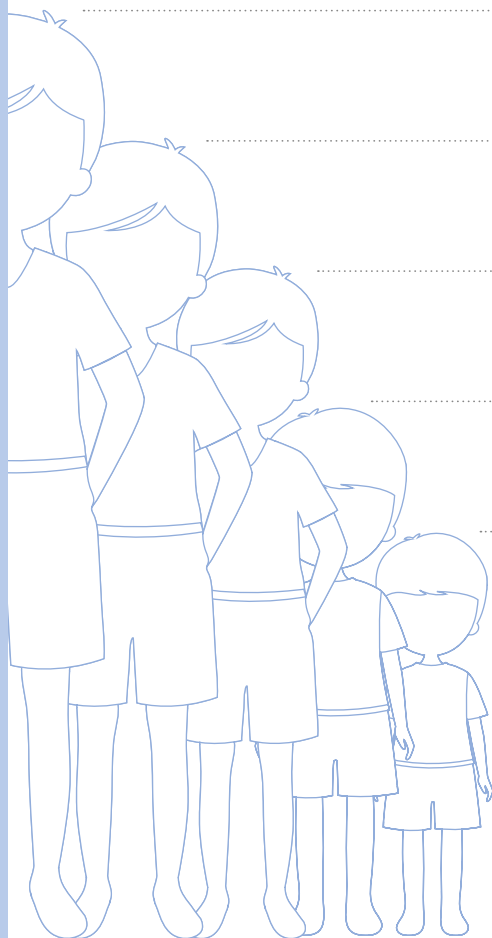

talla promedio de niños
(sin zapatos) en cm

altezza media dei bambini
(senza scarpe) in cm

talla: 146 – 176,5 cm
altura de la mesa: 71 cm
altura del asiento: 43 cm

altezza del bambino: 146 – 176,5 cm
altezza del tavolo: 71 cm
altezza della seduta: 43 cm

talla: 133 – 159 cm
altura de la mesa: 64 cm
altura del asiento: 38 cm

altezza del bambino: 133 – 159 cm
altezza del tavolo: 64 cm
altezza della seduta: 38 cm

talla: 119 – 142 cm
altura de la mesa: 59 cm
altura del asiento: 35 cm

altezza del bambino: 119 – 142 cm
altezza del tavolo: 59 cm
altezza della seduta: 35 cm

talla: 108 – 121 cm
altura de la mesa: 53 cm
altura del asiento: 31 cm

altezza del bambino: 108 – 121 cm
altezza del tavolo: 53 cm
altezza della seduta: 31 cm

talla: 93 – 116 cm
altura de la mesa: 46 cm
altura del asiento: 26 cm

altezza del bambino: 93 – 116 cm
altezza del tavolo: 46 cm
altezza della seduta: 26 cm



ajuste rápido y sencillo
de la altura de la mesa
regolazione rapida e
semplice dell'altezza
del tavolo



altura regulable en 5 niveles
regolabile in altezza su 5 livelli



Mesa Owlaf, cuadrada

material: tablero aglomerado (28 mm), aspecto de arce, protección de cantos: plástico, patas metálicas de altura regulable

- medidas (L./A.): 75 x 75 cm
- altura (H.): 46 - 71 cm

- tablero aglomerado con revestimiento de melamina
- pannelo di truciolato con rivestimento melaminico

KB4-T013T-A-SET

- tablero aglomerado con superficie de HPL (High Pressure Laminate)
- pannelo di truciolato con superficie HPL (High Pressure Laminate)

KB4-T013TL-A-SET

Tavolo Owlaf, quadrato

materiale: pannelo di truciolato (28 mm), aspetto acero, protezione degli spigoli: plastica, gambe metalliche regolabili in altezza

- dimensioni (L/P): 75 x 75 cm
- altezza (H): 46 - 71 cm



mesas también suministrables con superficie HPL especialmente resistente
tavoli disponibili anche con una superficie in HPL particolarmente resistente

elementos deslizantes de plástico que cuidan el suelo y evitan rayados
piedini in plastica per proteggere il pavimento ed evitare graffi

10 AÑOS
DE GARANTÍA
GARANZIA
10 ANNI



mesas también suministrables
con superficie HPL
especialmente resistente
tavoli disponibili anche con
superficie in HPL particolar-
mente robusta

Mesa Owlaf, rectangular 60 cm de ancho

material: tablero aglomerado (28 mm), aspecto de arce,
protección de cantos: plástico, patas metálicas de altura regulable

- medidas (L./A.): 120 x 60 cm
- altura (H): 46 - 71 cm

- tablero aglomerado con revestimiento de melamina
- pannello di truciolato con rivestimento melaminico

KB4-T014T-A-SET

- tablero aglomerado con superficie de HPL
(High Pressure Laminate)
- pannello di truciolato con superficie HPL
(High Pressure Laminate)

KB4-T014TL-A-SET

de altura regulable
regolabile in altezza

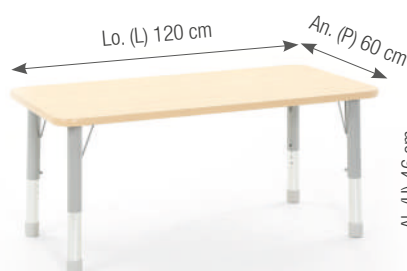

Tavolo Owlaf, rettangolare 60 cm di larghezza

materiale: pannello truciolare (28 mm), aspetto acero, protezione degli
spigoli: plastica, gambe metalliche regolabili in altezza

- dimensioni (L/P): 120 x 60 cm
- altezza (H): 46 - 71 cm

ANIMACIÓN
ANIMAZIONE
3D

ajuste la altura de la mesa
de forma rápida y sencilla
regolare l'altezza del tavolo
in modo semplice e veloce



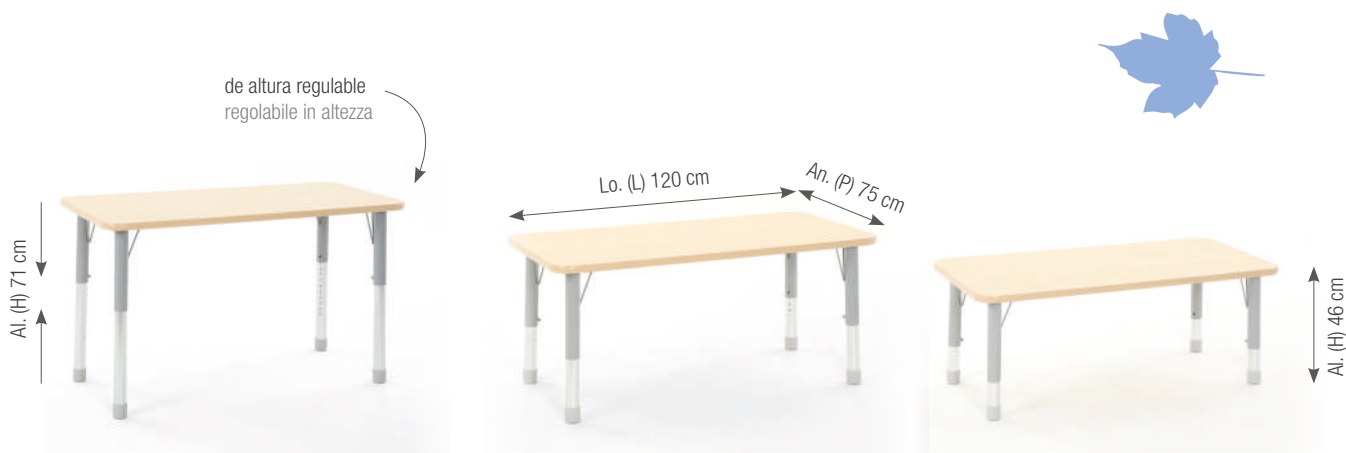

Mesa Owlaf, rectangular 75 cm de ancho

material: tablero aglomerado (28 mm), aspecto de arce,
protección de cantos: plástico, patas metálicas de altura regulable

- medidas (L./A.): 120 x 75 cm
- altura (H): 46 - 71 cm

- tablero aglomerado con revestimiento de melamina
- pannello di truciolato con rivestimento melaminico

KB4-T019T-A-SET

- tablero aglomerado con superficie de HPL
(High Pressure Laminate)
- pannello di truciolato con superficie HPL
(High Pressure Laminate)

KB4-T019TL-A-SET

Tavolo Owlaf, rettangolare 75 cm di larghezza

materiale: pannello truciolare (28 mm), aspetto acero, protezione degli
spigoli: plastica, gambe metalliche regolabili in altezza

- dimensioni (L/P): 120 x 75 cm
- altezza (H): 46 - 71 cm

NUEVO
NUOVO

mesas también disponibles
con HPL de alta durabilidad
tavoli disponibili anche con
HPL ad alta resistenza





10 AÑOS
DE GARANTÍA
GARANZIA
10 ANNI

mesas también suministrables con superficie HPL especialmente resistente
tavoli disponibili anche con una superficie in HPL particolarmente resistente

ANIMACIÓN
ANIMAZIONE
3D



Mesa Owlaf, redonda

material: tablero aglomerado (28 mm), aspecto de arce, protección de los cantos: plástico, patas metálicas de altura regulable

- Diámetro (D.): 120 cm
- Altura (H.): 46 – 71 cm



Tavolo Owlaf, rotondo

materiale: pannello di truciolato (28 mm), aspetto acero, protezione degli spigoli: plastica, gambe metalliche regolabili in altezza

- diametro (D): 120 cm
- altezza (H): 46 – 71 cm

- tablero aglomerado con revestimiento de melamina
- pannello di truciolato con rivestimento melaminico

- tablero aglomerado con superficie de HPL (High Pressure Laminate)
- pannello di truciolato con superficie HPL (High Pressure Laminate)

KB4-T016T-A-SET

KB4-T016TL-A-SET



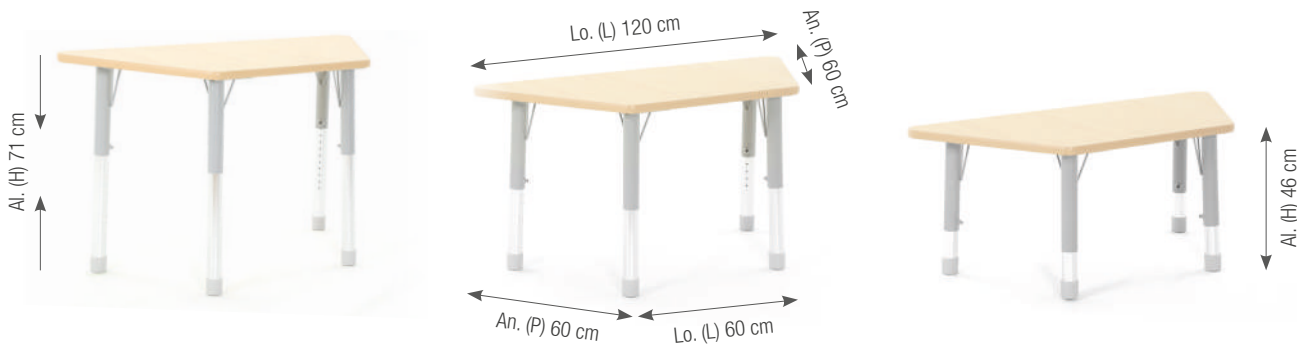

Mesa Owlaf, trapezoidal

material: tablero aglomerado (28 mm), aspecto de arce, protección de los cantos: plástico, patas metálicas de altura regulable

- medidas (L./A.): 120 x 60 cm / 60 x 60 cm
- altura (H.): 46 – 71 cm



Tavolo Owlaf, trapezoidale

Materiale: pannello truciolare (28 mm), aspetto acero, protezione degli spigoli: plastica, gambe metalliche regolabili in altezza

- dimensioni (L/P): 120 x 60 cm / 60 x 60 cm
- altezza (H): 46 – 71 cm

- tablero aglomerado con revestimiento de melamina
- pannello di truciolato con rivestimento melaminico

- tablero aglomerado con superficie de HPL (High Pressure Laminate)
- pannello di truciolato con superficie HPL (High Pressure Laminate)

de altura regulable
regolabile in altezza

KB4-T015T-A-SET

KB4-T015TL-A-SET

ANIMACIÓN
ANIMAZIONE
3D



10 AÑOS
DE GARANTÍA
GARANZIA
10 ANNI

PLANIFICACIÓN ESPACIAL Y DISEÑO DE JARDINES DE INFANCIA

Somos su socio de confianza cuando se trata de crear un entorno inspirador, seguro y funcional para los niños. ¿Desea saber más?

➔ página 8

3D



✓ CONSULTORÍA ✓ PLANIFICACIÓN ✓ VISUALIZACIÓN 3D



10 AÑOS
DE GARANTÍA
GARANZIA
10 ANNI



PIANIFICAZIONE E PROGETTAZIONE DEGLI SPAZI PER GIARDINI D'INFANZIA

Siamo il vostro partner affidabile quando si tratta di creare un ambiente stimolante, sicuro e funzionale per i bambini. Per saperne di più?

➔ pagina 8

✓ CONSULENZA ✓ PIANIFICAZIONE ✓ VISUALIZZAZIONE 3D



MESA PARA EL SUELO
CON PIZARRA

TAVOLO BASSO CON
LAVAGNA DA GESSO

ANIMACIÓN
ANIMAZIONE
3D



Mesa para el suelo con pizarra

Atractiva mesa para el suelo con pizarra grande.

- material: álamo-multiplex con revestimiento de melamina, aspecto de arce, pizarra
- medidas (Lo.xAn.xAl.): 75 x 75 x 28 cm
- medidas pizarra (L./A.): 57 x 57 cm

KB4-AZ1206-A1

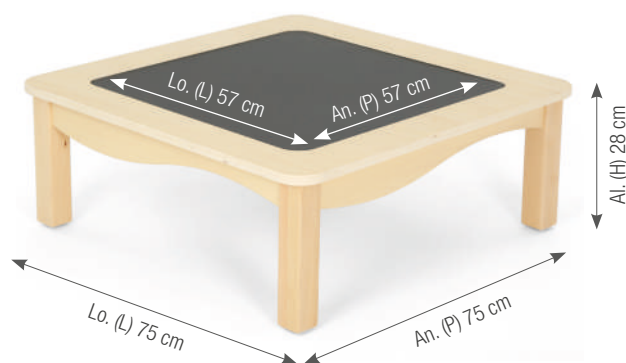

Tavolo basso con lavagna da gesso

Bel tavolo da pavimento con grande lavagna.

- materiale: multistrato di pioppo con rivestimento melaminico, aspetto acero, lavagna da gesso
- dimensioni (L/P/H): 75 x 75 x 28 cm
- dimensioni superficie lavagna (L/P): 57 x 57 cm

10 AÑOS
DE GARANTÍA
GARANZIA
10 ANNI



ACCESORIOS: ACCESSORI:

10 AÑOS
DE GARANTÍA
GARANZIA
10 ANNI

Caja de almacenamiento - Tamaño L

- material: PP
- medidas (Lo.xAn.xAl.): 35 x 26 x 21 cm

KB1-EA001A5-00

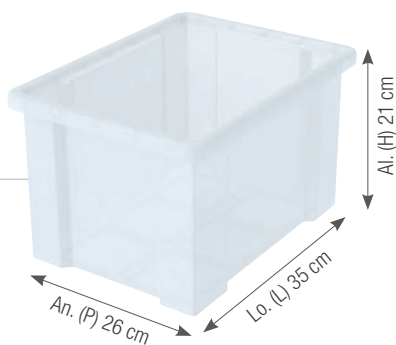

Contentitore - taglia L

- materiale: PP
- dimensioni (L/P/H): 35 x 26 x 21 cm

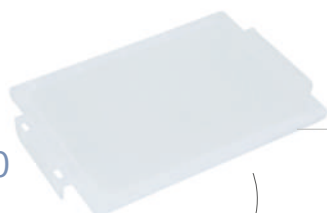

Tapa para cajas de almacenamiento S/L

- material: PP
- medidas (L./A.): 35,4 x 23,4 cm

KB1-EA003A5-00

Caja de almacenamiento - Tamaño S

- material: PP
- medidas (Lo.xAn.xAl.): 35 x 26 x 11 cm

KB1-EA002A5-00

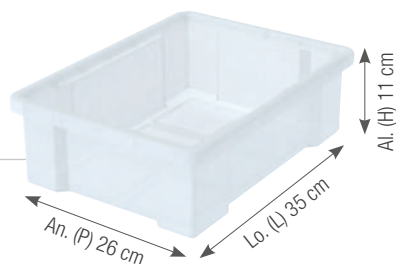

Coperchio per contentitori taglia S/L

- materiale: PP
- dimensioni (L/P): 35,4 x 23,4 cm

Contentitore - taglia S

- materiale: PP
- dimensioni (L/P/H): 35 x 26 x 11 cm



caja de almacenamiento -
tamaño L
Scatola di stoccaggio -
taglia L

DIVISOR DE HABITACIÓN DIVISORI PER AMBIENTI

10 AÑOS DE GARANTÍA
GARANZIA 10 ANNI



Estante divisor de habitación de cuarto de circunferencia

3 suelo firme, 5 compartimentos

- material: álamo-multiplex con revestimiento de melamina, aspecto de arce
- medidas (Lo.xAn.xAl.): 113 x 39 x 57 cm

KB1-AZ12010-V03-A1

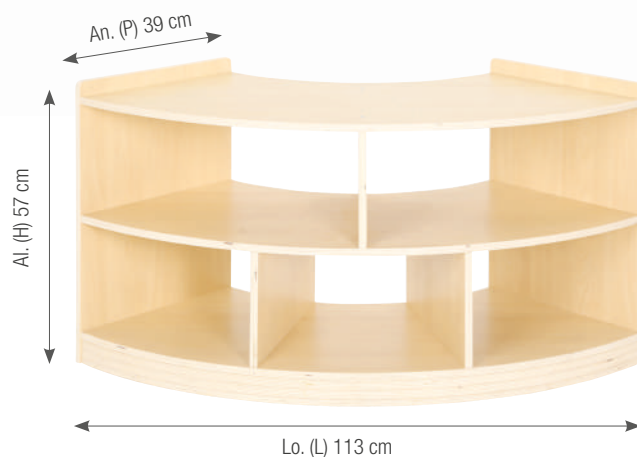

Scaffale divisorio a quarto di cerchio

3 ripiani, 5 scomparti a giorno

- materiale: multistrato di pioppo con rivestimento melaminico, aspetto acero
- dimensioni (L/P/H): 113 x 39 x 57 cm

ANIMACIÓN
ANIMAZIONE
3D

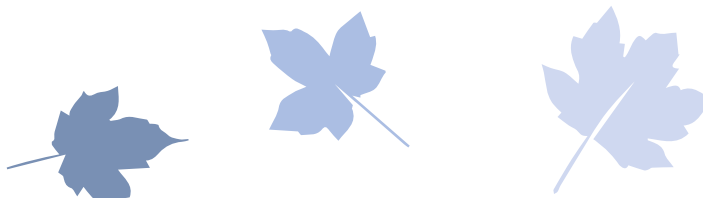



Estante divisor de habitación

3 suelo firme, 5 compartimentos

- material: álamo-multiplex con revestimiento de melamina, aspecto de arce
- medidas (Lo.xAn.xAl.): 120 x 39 x 57 cm

KB1-AZ12011-V04-A1



Scaffale divisorio

3 ripiani, 5 scomparti a giorno

- materiale: multistrato di pioppo con rivestimento melaminico, aspetto acero
- dimensioni (L/P/H): 120 x 39 x 57 cm



combinación flexible
combinabile in modo flessibile

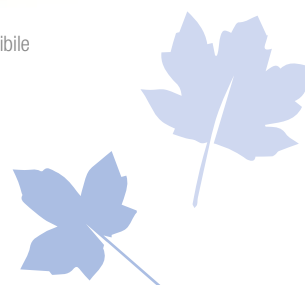

Armario de rincón divisor de habitación

3 suelo firme, 2 compartimentos

- material: álamo-multiplex con revestimiento de melamina, aspecto de arce
- medidas (Lo.xAn.xAl.): 39 x 39 x 57 cm

KB1-AZ12012-V02-A1

Scaffale d'angolo divisorio

3 ripiani, 2 scomparti

- materiale: multistrato di pioppo con rivestimento melaminico, aspetto acero
- dimensioni (L/P/H): 39 x 39 x 57 cm

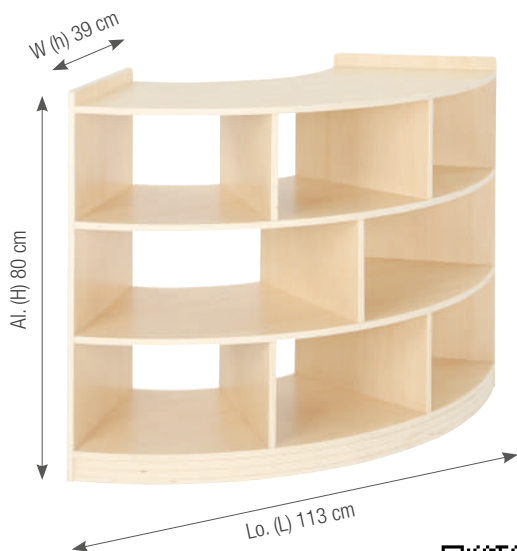

Armario de cuarto de circunferencia

10 AÑOS DE GARANTÍA
GARANZIA 10 ANNI

4 suelos firmes, 8 compartimentos

- material: álamo-multiplex con revestimiento de melamina, aspecto de arce
- medidas (Lo.xAn.xAl.): 113 x 39 x 80 cm

KB1-AZ12097-30-A1



ANIMACIÓN ANIMAZIONE 3D

Estante divisor de habitación

4 suelos firmes, 8 compartimentos

- material: álamo-multiplex con revestimiento de melamina, aspecto de arce
- medidas (Lo.xAn.xAl.): 120 x 39 x 80 cm

KB1-AZ12098-30-A1

Scaffale a quarto di cerchio

4 ripiani, 8 scomparti a giorno

- materiale: multistrato di pioppo con rivestimento melaminico, aspetto acero
- dimensioni (L/P/H): 113 x 39 x 80 cm



Scaffale divisorio

4 ripiani, 8 scomparti

- materiale: multistrato di pioppo con rivestimento melaminico, aspetto acero
- dimensioni (L/P/H): 120 x 39 x 80 cm



CARRO CON
RUEDAS

CARRELLO DI
STIVAGGIO BASSO

10 AÑOS
DE GARANTÍA
GARANZIA
10 ANNI



ANIMACIÓN
ANIMAZIONE
3D



Carro con ruedas

3 compartimentos

Un carro grande con ruedas que ofrece abundante espacio para bloques de juguete grandes, muñecas y otros materiales para juegos. Gracias a los tres compartimentos grandes todo queda bien ordenado. Rodillos con freno de fijación.

- material: álamo-multiplex, revestimiento de melamina, aspecto de arce, vidrio acrílico, frenos de fijación de metal, rodillos de goma dura
- medidas (Lo.xAn.xAl.): 99 x 39 x 45 cm

KB1-AZ19002-30-A1

Carrello di stivaggio basso

3 scomparti

Un grande carrello con ampio spazio per grandi blocchi da costruzione, burattini e altri materiali di gioco. I tre ampi scomparti consentono di tenere tutto in ordine. Rotelle con freno di stazionamento.

- materiale: multistrato di pioppo con rivestimento melaminico, aspetto acero, vetro acrilico, freni di stazionamento in metallo, rotelle in ebanite
- dimensioni (L/P/H): 99 x 39 x 45 cm



ALMACENAMIENTO STOCCAGGIO



Estante de suelo, 5 compartimentos

- material: álamo-multiplex, revestimiento de melamina, aspecto de arce
- medidas (Lo.xAn.xAl.): 120 x 39 x 33 cm

KB1-AZ12082-V02-A1



ANIMACIÓN
ANIMAZIONE
3D

Scaffale orizzontale, 5 scomparti

- materiale: multistrato di pioppo con rivestimento melaminico, aspetto acero
- dimensioni (L/P/H): 120 x 39 x 33 cm

10 AÑOS
DE GARANTÍA
GARANZIA
10 ANNI



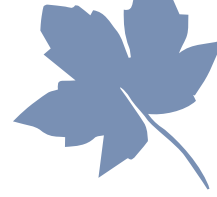

10 AÑOS
DE GARANTÍA
GARANZIA
10 ANNI

Unidad de Juego «Owlaf»

Nuestra unidad de juego se desarrolló para estimular la imaginación de los niños y fomentar su interacción social. Es perfecta para juegos de rol, como una tienda en la que los pequeños comerciantes y clientes pueden desarrollar sus habilidades de negociación. Las posibilidades son infinitas y sus hijos pasarán horas divirtiéndose creando sus propias aventuras.

La Unidad Móvil de Juego viene con tres cajas pequeñas de polipropileno y una caja grande de almacenamiento. Estas cajas ofrecen mucho espacio para juguetes, libros o materiales de manualidades y ayudan a mantener el cuarto de los niños limpio y ordenado. Además de las cajas de almacenamiento, la unidad de juego cuenta con amplios compartimentos de almacenamiento perfectos para organizar materiales y artículos de juego. De este modo, los niños tienen fácil acceso a todo lo que necesitan para sus actividades.

En el lateral de la unidad de juego hay una pizarra que puede utilizarse tanto como pizarra de tiza como pizarra blanca. Esto significa que los niños pueden presentar sus ideas de diferentes maneras, ya sea con tiza o con rotuladores borrables.

- medidas (Lo.xAn.xAl.): 100 x 39 x 128 cm
- dimensiones del compartimento (Lo.xAn.xAl.): 68 x 39 x 30 cm
- material: multiplex de álamo con revestimiento de melamina en aspecto de arce

Unità di gioco «Owlaf»

La nostra unità di gioco è stata sviluppata per stimolare l'immaginazione dei bambini e promuovere la loro interazione sociale. È perfetta per i giochi di ruolo, come ad esempio un negozio, dove i piccoli commercianti e i clienti possono sviluppare le loro capacità di negoziazione. Le possibilità sono infinite e i vostri bambini si divertiranno per ore a creare le loro avventure.

L'unità di gioco mobile viene fornita con tre piccole scatole in polipropilene e una grande scatola di stoccaggio. Queste scatole offrono molto spazio per i giocattoli, i libri o i materiali artigianali e aiutano a mantenere la cameretta pulita e ordinata. Oltre ai contenitori, l'unità di gioco è dotata di ampi scomparti perfetti per organizzare i materiali e gli oggetti di gioco. In questo modo i bambini possono accedere facilmente a tutto ciò che serve per le loro attività.

Sul lato dell'unità di gioco è presente una lavagna che può essere utilizzata sia come lavagna che come lavagna bianca. In questo modo i bambini possono presentare le loro idee in modi diversi, sia con i gessetti che con i pennarelli cancellabili.

- dimensioni (L/P/H): 100 x 39 x 128 cm
- dimensioni del vano (L/P/H): 68 x 39 x 30 cm
- materiale: multiplex di pino con rivestimento melaminico in look acero

KB1-DG018-A

UNIDAD DE JUEGO UNITÀ DI GIOCO



4 cajas de almacenamiento
incluidas
comprendivo di 4 scatole
portaoggetti

ruedas con freno
ruote con freno di bloccaggio



multifuncional
(pizarra / pizarra
blanca)
multifunzionale
(lavagna / lavagna
bianca)



VIDEO DEL
PRODUCTO
VIDEO DEL
PRODOTTO





10 AÑOS
DE GARANTÍA
GARANZIA
10 ANNI

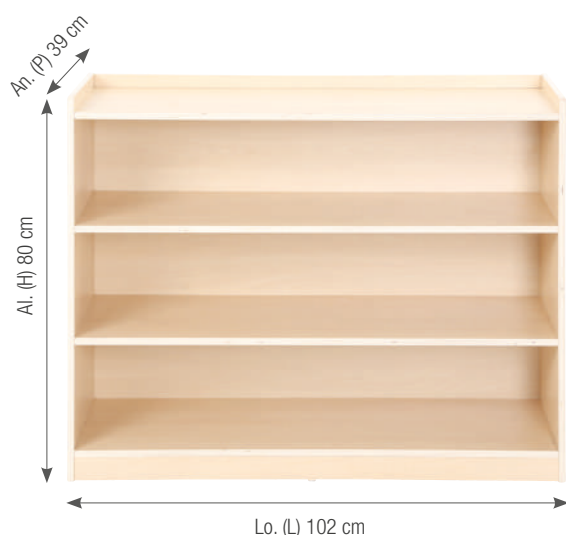

Armario-estante con pared dorsal, 4 suelos

- material: álamo-multiplex, recubrimiento de melamina, aspecto de arce
- medidas (Lo.xAn.xAl.): 102 x 39 x 80 cm

KB1-AZ12033-V02-A1

ANIMACIÓN
ANIMAZIONE
3D

Scaffale con pannello posteriore, 4 ripiani

- materiale: multistrato di pioppo con rivestimento melaminico, aspetto acero
- dimensioni (L/P/H): 102 x 39 x 80 cm



Armario-estante con pared dorsal, 3 suelos

- material: álamo-multiplex, recubrimiento de melamina, aspecto de arce
- medidas (Lo.xAn.xAl.): 82 x 39 x 57 cm

KB1-AZ12034-V03-A1

Scaffale con pannello posteriore, 3 ripiani

- materiale: multistrato di pioppo con rivestimento melaminico, aspetto acero
- dimensioni (L/P/H): 82 x 39 x 57cm



ANIMACIÓN
ANIMAZIONE
3D



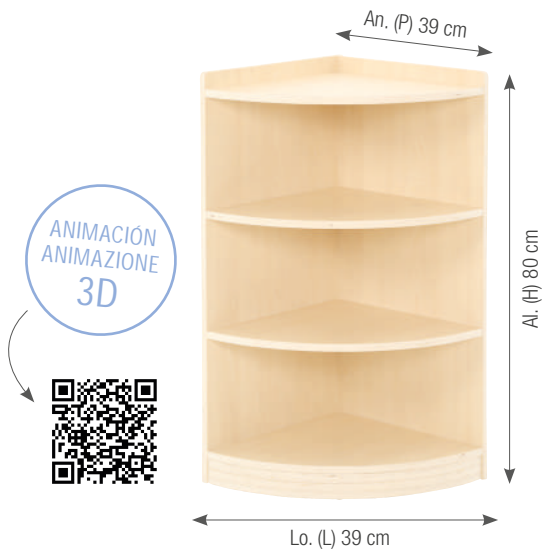

Armario de rincón divisor de habitación

4 suelos, 3 compartimentos

- material: álamo-multiplex, recubrimiento de melamina, aspecto de arce
- medidas (Lo.xAn.xAl.): 39 x 39 x 80 cm

KB1-AZ12099-30-A1



Armario-estante con pared dorsal, 8 compartimentos

4 suelos, 8 compartimentos

- material: álamo-multiplex, recubrimiento de melamina, aspecto de arce
- medidas (Lo.xAn.xAl.): 120 x 39 x 80 cm

KB1-AZ12074-V02-A1

Scaffale d'angolo divisorio

4 ripiani e 3 scomparti a giorno

- materiale: multistrato di pioppo con rivestimento melaminico, aspetto acero
- dimensioni (L/P/H): 39 x 39 x 80 cm

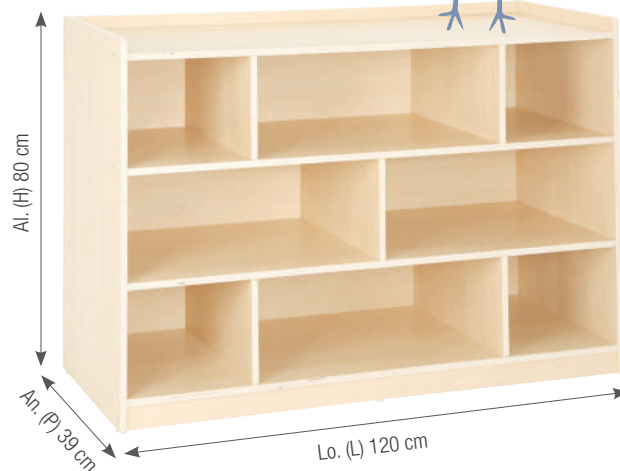

Scaffale con parete posteriore, 8 scomparti

4 ripiani e 8 scomparti a giorno

- materiale: multistrato di pioppo con rivestimento melaminico, aspetto acero
- dimensioni (L/P/H): 120 x 39 x 80 cm



ANIMACIÓN ANIMAZIONE 3D





2 de 4 rodillos con
función de fijación
2 di 4 rotelle con
funzione di bloccaggio

COMBINABLE:
COMBINABILE:

Rodillos de fijación, juego de 4 piezas

- material: freno de fijación metálico con rodillos de goma dura
- resiste una carga de hasta 130 kg

P022

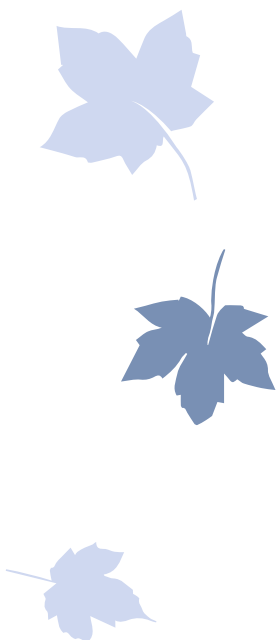

Rotelle bloccabili, set da 4 pezzi

- materiale: freno di stazionamento in metallo con rotelle in ebanite
- portata fino a 130 kg



los armarios-estante pueden combinarse
con los rodillos de fijación (no incluidos)
le scaffalature possono essere combinate
con le rotelle bloccabili (non incluse)

rodillos de goma dura
rotelle in ebanite



PLANIFICACIÓN ESPACIAL PIANIFICAZIONE DELLO SPAZIO

→ página 8 / pagina 8



10 AÑOS
DE GARANTÍA
GARANZIA
10 ANNI

✓ CONSULTORÍA ✓ PLANIFICACIÓN ✓ VISUALIZACIÓN 3D

✓ CONSULENZA ✓ PIANIFICAZIONE ✓ VISUALIZZAZIONE 3D



CASA ACOGEDORA
DE JUEGOS
CASETTA DA GIOCO
E DELLE COCCOLE



Refugio acogedor para niños

Trátese de escoger un libro entre muchos, de dibujar en la pizarra o de descubrirse en el espejo, la acogedora casa de juegos ofrece a los peques abundantes posibilidades para descubrimientos y su creatividad. Incluye cojín de asiento y cojín lumbar.



Rifugio accogliente per bambini

Sfogliare libri, disegnare sulla lavagna o scoprendosi allo specchio, la casetta da gioco e delle coccole offre ai bambini un ampio spazio per la scoperta e la creatività. Cuscini per seduta e schienale inclusi.

colchón con material espumoso
materasso con imbottitura
in materiale espanso



esquinas redondeadas
angoli arrotondati

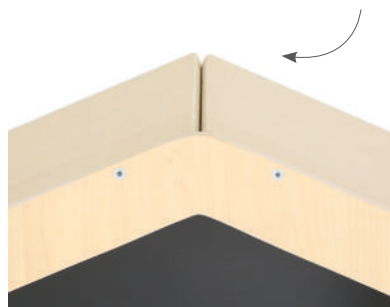



pizarra
lavagna da gesso

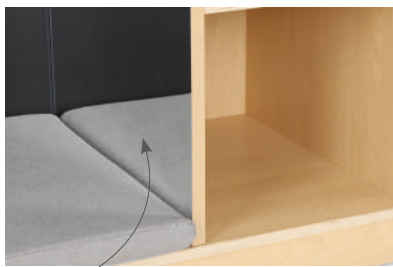

espejo de vidrio acrílico
specchio in vetro acrilico



funda de material textil
rivestimento in tessuto

Casa de juegos y acogedora

- material: álamo-multiplex, revestimiento álamo-multiplex, aspecto de arce, pizarra, espejo acrílico, colchón con material espumoso, funda de material textil
- medidas (Lo.xAn.xAl.): 121 x 47 x 120 cm

KB1-DG001-A

Casetta da gioco e delle coccole

- materiale: multistrato di pioppo con rivestimento melaminico, aspetto acero, lavagna da gesso, specchio acrilico, materasso con imbottitura in materiale espanso, rivestimento in tessuto
- dimensioni (L/P/H): 121 x 47 x 120 cm

ANIMACIÓN
ANIMAZIONE
3D



CARRITO PARA MANUALIDADES CARRELLO BRICOLAGE



Carrito para manualidades

Armario con rodillos de material para juegos de papel, tijeras, pinceles, frascos de colores y otros materiales creativos. Gracias a su distribución interna clara, los materiales están perfectamente ordenados, siendo en todo momento accesibles. 1 compartimento para hojas de papel de formato grande, accesible desde dos lados. Rodillos con freno de fijación.

- material: álamo-multiplex, revestimiento de melamina, aspecto de arce; rodillos con freno de fijación
- medidas (Lo.xAn.xAl.): 90 x 60 x 63 cm

Carrello bricolage

Armadio mobile per set di carta, forbici, pennelli, bottiglie di colore e altri materiali creativi. Grazie alla chiara suddivisione, i materiali sono sistemati in modo ordinato e a portata di mano in qualsiasi momento. 1 scomparto per fogli di carta di grande formato, accessibile da entrambi i lati. Rotelle con freno di stazionamento.

- materiale: multistrato di pioppo con rivestimento melaminico, aspetto acero; rotelle con freno di stazionamento
- dimensioni (L/P/H): 90 x 60 x 63 cm

KB1-DG002-A





20 ganchos dobles
20 ganci doppi



20 soportes para vasos
20 portabicchieri



Carrito para el cuarto de aseo

Carrito con ruedas para el cuarto de aseo para 20 niños. Utilizable desde los dos lados. Con abundante espacio para vasos del cepillo de dientes, toallas y artículos de aseo.

Con 20 soportes para acoger vasos (ø 64 mm) cada uno con 10 ganchos dobles en cada lado. Con 4 rodillos incluyendo 2 rodillos de fijación.

- material: álamo-multiplex, revestimiento de melamina, aspecto de arce; rodillos con freno de fijación.
- medidas (Lo.xAn.xAl): 120 x 39 x 86 cm

Carrello bagno

Carrello mobile da bagno per 20 bambini. Utilizzabile da entrambi i lati. Con ampio spazio per tazze per spazzolini da denti, asciugamani e accessori per la cura del corpo.

Con 20 portabicchieri (ø 64 mm) e 10 ganchi doppi su ciascun lato. Con 4 rotelle, di cui 2 bloccabili.

- materiale: multistrato di pioppo con rivestimento melaminico, aspetto acero; rotelle con freno di stationamento
- dimensioni (L/P/H): 120 x 39 x 86 cm

KB1-GY2110-A

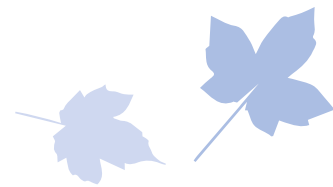

COCINA DE JUEGOS PARA NIÑOS DE GUARDERÍA CUCINA DA GIOCO PER BAMBINI DELL'ASILO NIDO

10 AÑOS
DE GARANTÍA
GARANZIA
10 ANNI



Cocina de juegos para niños de guardería

La cocina de juegos «Owlaf» con fregadero, armario, frigorífico y cocina ofrece todo lo que se necesita para cocinar. Gracias a los módulos individuales, la cocina para jugar puede configurarse de manera variable. Ideal también para rincones de juegos. Las puertas en el frigorífico cuenta con bisagras metálicas de calidad. El fregadero de plástico es fácil de desmontar y limpiar. Dotado de elementos deslizantes de plástico que cuidan el suelo.

Cucina da gioco per bambini dell'asilo nido

La cucina da gioco «Owlaf» offre tutto ciò di cui ha bisogno una cucina: lavello, armadietto, frigorifero e fornelli. I singoli moduli consentono di allestire la cucina da gioco in modo variabile. Ideale anche per gli angoli gioco. Le porte del frigorifero sono dotate di cerniere laterali metalliche di qualità. Il lavello in plastica è facile da rimuovere e da pulire. Dotati di guide in plastica che proteggono il pavimento da graffi.





Fregadero

- material: álamo-multiplex, revestimiento de melamina, aspecto de arce; fregadero de plástico (PP)
- medidas (Lo.xAn.xAl.): 42 x 38 x 40 cm

KB1-DG003-A



Lavello

- materiale: multistrato di pioppo con rivestimento melaminico, aspetto acero; lavello in plastica (PP)
- dimensioni (L/P/H): 42 x 38 x 40 cm

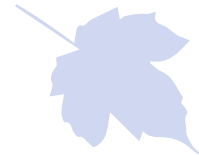

Armario

- material: álamo-multiplex, revestimiento de melamina, aspecto de arce
- medidas (Lo.xAn.xAl.): 42 x 38 x 60 cm

KB1-DG004-A

Armadio

- materiale: multistrato di pioppo con rivestimento melaminico, aspetto acero
- dimensioni (L/P/H): 42 x 38 x 60 cm



Cocina

- material: álamo-multiplex, revestimiento de melamina, aspecto de arce
- medidas (Lo.xAn.xAl.): 42 x 38 x 40 cm

KB1-DG006-A

Fornelli

- materiale: multistrato di pioppo con rivestimento melaminico, aspetto acero
- dimensioni (L/P/H): 42 x 38 x 40 cm





Frigorífico

- material: álamo-multiplex, revestimiento de melamina, aspecto de arce; bisagra metálica de calidad.
- medidas (Lo.xAn.xAl.): 38 x 31 x 65 cm

KB1-DG005-A

Frigorifero

- materiale: multistrato di pioppo con rivestimento melaminico, aspetto acero; cerniere in metallo di qualità
- dimensioni (L/P/H): 38 x 31 x 65 cm



NUEVO
NUOVO



VÍDEO DEL
PRODUCTO
VIDEO DEL
PRODOTTO



VESTUARIO DE GUARDERÍA GUARDAROBA DELL'ASILO



Vestuario de guardería

El guardarropa infantil es la solución ideal para crear orden y estructura en el caos diario de las mañanas y las tardes. Con un generoso espacio para hasta 6 niños, este perchero proporciona la forma perfecta de guardar chaquetas, zapatos y mochilas de forma ordenada.

El perchero cuenta con un sistema de perchas de 3 brazos fabricado en acero con recubrimiento en polvo, que proporciona espacio suficiente para chaquetas y abrigos. Las dimensiones del compartimento para zapatos (Lo.xAn.xAl.) 18 x 19 x 33 cm y del compartimento de almacenamiento (Lo.xAn.xAl.) 18 x 13 x 18 cm ofrecen espacio suficiente para guardar zapatos y pequeños objetos personales. La generosa distancia de 68 cm entre el asiento y el compartimento de almacenamiento permite a los niños sentarse cómodamente y ponerse los zapatos.

Este perchero es autoportante y también puede fijarse a la pared para mayor estabilidad si es necesario. De este modo, se adapta perfectamente a las condiciones espaciales de su guardería.

- medidas (Lo.xAn.xAl.): 108 x 39 x 120 cm
- compartimento para zapatos (Lo.xAn.xAl.): 18 x 19 x 33 cm
- compartimento de almacenamiento (Lo.xAn.xAl.): 18 x 13 x 18 cm
- distancia entre el asiento y el compartimento portaobjetos: 68 cm
- material: multiplex de álamo con revestimiento de melamina en arce, madera maciza de pino, acero, con recubrimiento en polvo
- bordes tratados contra la humedad y la suciedad

Guardaroba per bambini dell'asilo

L'armadio per camerette è la soluzione ideale per creare ordine e struttura nel caos quotidiano del mattino e del pomeriggio. Con un ampio spazio per un massimo di 6 bambini, questo appendiabiti offre un modo perfetto per riporre in modo ordinato giacche, scarpe e zaini.

L'appendiabiti è dotato di un sistema di ganci a 3 bracci in acciaio verniciato a polvere, che offre spazio sufficiente per giacche e cappotti. Le dimensioni del vano scarpe (L/P/H) di 18 x 19 x 33 cm e del vano portaoggetti (L/P/H) di 18 x 13 x 18 cm offrono spazio sufficiente per scarpe e piccoli oggetti personali. La generosa distanza di 68 cm tra il sedile e il vano portaoggetti consente ai bambini di sedersi comodamente e di indossare le scarpe.

Questo appendiabiti è autoportante e, se necessario, può essere fissato alla parete per una maggiore stabilità. In questo modo, si adatta perfettamente alle condizioni spaziali dell'asilo.

- dimensioni (L/P/H): 108 x 39 x 120 cm
- vano scarpe (L/P/H): 18 x 19 x 33 cm
- vano portaoggetti (L/P/H): 18 x 13 x 18 cm
- distanza tra il sedile e il vano portaoggetti: 68 cm
- materiale: multistrato di pioppo con rivestimento melaminico in acero, legno di pino massiccio, acciaio, verniciato a polvere
- bordi trattati contro l'umidità e lo sporco

KB1-DG011-A

10 AÑOS
DE GARANTÍA
GARANZIA
10 ANNI



ganchos triples con
recubrimiento de polvo
ganci tripli verniciati
a polvere



NUEVO
NUOVO

10 AÑOS
DE GARANTÍA
GARANZIA
10 ANNI

Zapatero para 20 pares de zapatos

Mantenga el cuarto de los niños organizado y ordenado con nuestro práctico zapatero infantil. Este elegante y robusto zapatero tiene espacio suficiente para hasta 20 pares de zapatos y es la solución ideal para controlar el caos de zapatos en su guardería.

El zapatero tiene unas generosas dimensiones de 120 x 30 x 73 cm, lo que proporciona espacio suficiente para las necesidades de calzado de todo un grupo de guardería. Cada compartimento tiene una altura de 15 cm y una profundidad de 28 cm para garantizar que los zapatos de todos los tamaños puedan guardarse de forma ordenada y ahorrando espacio.

Los bordes del zapatero repelen el agua y la suciedad, lo que facilita su limpieza y mantenimiento. Los niños pueden deslizar cómodamente sus zapatos en los compartimentos sin que usted tenga que preocuparse por el desgaste o los daños. Los bordes lisos y redondeados también garantizan la seguridad de los niños, para que usted pueda centrarse por completo en el bienestar de sus pequeños.

- medidas (Lo.xAn.xAl.): 120 x 38 x 73 cm
- altura del estante: 15 cm
- profundidad de estante: 35 cm
- material: multiplex de álamo con revestimiento de melamina en aspecto de arce
- bordes tratados contra la humedad y la suciedad

KB1-DG019-A

VÍDEO DEL
PRODUCTO
VIDEO DEL
PRODOTTO



Scarpiera per 20 paia di scarpe

Mantenete la cameretta organizzata e ordinata con la nostra pratica scarpiera per bambini! Questa elegante e robusta scarpiera ha spazio sufficiente per 20 paia di scarpe ed è la soluzione ideale per domare il caos delle scarpe nell'asilo.

La scarpiera ha una dimensione generosa di L 120 x L 30 x H 73 cm, che offre spazio sufficiente per le scarpe di un intero gruppo di bambini dell'asilo. Ogni scomparto ha un'altezza di 15 cm e una profondità di 28 cm per garantire che le scarpe di tutte le dimensioni possano essere riposte in modo ordinato e poco ingombrante.

I bordi della scarpiera sono idrorepellenti e antisporco, il che ne facilita la pulizia e la manutenzione. I bambini possono comodamente far scivolare le loro scarpe negli scomparti senza doversi preoccupare di usura o danni. I bordi lisci e arrotondati garantiscono inoltre la sicurezza dei bambini, in modo che possiate concentrarvi completamente sul loro benessere.

- dimensioni (L/P/H): 120 x 38 x 73 cm
- altezza del ripiano: 15 cm
- profondità del ripiano: 35 cm
- materiale: multiplex in pino con rivestimento melaminico in look acero
- bordi trattati contro l'umidità e lo sporco

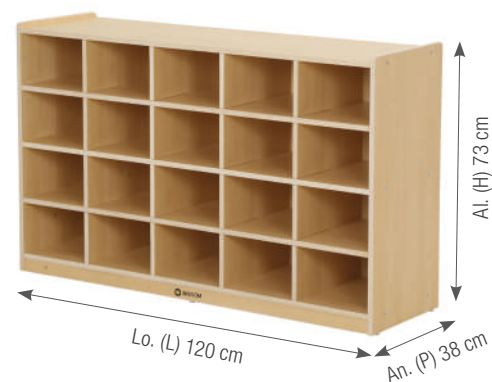



Mochila y zapatero

Nuestro práctico estante para mochilas y zapatos ofrece una solución ideal para que las guarderías puedan almacenar de forma ordenada los efectos personales de hasta 10 niños. Con sus características robustas y adaptadas a los niños, esta estantería se adapta perfectamente a las necesidades de los más pequeños.

La estantería está fabricada en multiplex de álamo de alta calidad y tiene un resistente revestimiento de melamina con un atractivo aspecto de arce. Esto hace que no sólo sea extremadamente estable, sino también fácil de limpiar y resistente a los retos de la vida diaria en la guardería.

La seguridad de los niños es nuestra máxima prioridad, por lo que todos los bordes han sido cuidadosamente tratados y redondeados para minimizar el riesgo de lesiones. Esto significa que los niños pueden moverse por la estantería sin preocupaciones y guardar sus mochilas y zapatos de forma independiente.

El compartimento para mochilas tiene unas dimensiones generosas (L. 22 x A. 38 x H. 37 cm) para que las mochilas de los niños quepan cómodamente y puedan encontrar fácilmente sus objetos personales. El zapatero también ofrece espacio suficiente (L. 22 x A. 38 x H. 16 cm) para los zapatos de los más pequeños, para que no estorben ni tropiecen.

- medidas (Lo.xAn.xAl.): 120 x 40 x 120 cm
- compartimento para mochila (Lo.xAn.xAl.): 22 x 38 x 37 cm
- zapatero (Lo.xAn.xAl.): 22 x 38 x 16 cm
- material: multiplex de álamo con revestimiento de melamina en aspecto de arce

KB1-DG020-A

Portazaino e portascarpe

La nostra pratica rastrelliera per zaini e scarpe offre una soluzione ideale per gli asili nido per riporre in modo ordinato gli effetti personali di un massimo di 10 bambini. Con le sue caratteristiche robuste e adatte ai bambini, questo scaffale è perfettamente adatto alle esigenze dei più piccoli.

Lo scaffale è realizzato in multistrato di pioppo di alta qualità ed è dotato di un resistente rivestimento melaminico in un attraente look acero. Ciò lo rende non solo estremamente stabile, ma anche facile da pulire e resistente alle sfide della vita quotidiana nell'asilo.

La sicurezza dei bambini è la nostra massima priorità, quindi tutti gli spigoli sono stati accuratamente trattati e arrotondati per ridurre al minimo il rischio di lesioni. In questo modo i bambini possono muoversi senza preoccupazioni all'interno dello scaffale e riporre zaini e scarpe in modo indipendente.

Lo scomparto per gli zaini è di dimensioni generose (L 22 x P 38 x H 37 cm), in modo che gli zaini dei bambini vi entrino comodamente e possano trovare facilmente i loro effetti personali. Anche la scarpiera offre spazio sufficiente (L 22 x P 38 x H 16 cm) per le scarpe dei più piccoli, in modo che non siano d'intralcio e non inciampino.

- dimensioni (L/P/H): 120 x 40 x 120 cm
- scomparto per lo zaino (L/P/H): 22 x 38 x 37 cm
- scarpiera (L/P/H): 22 x 38 x 16 cm
- materiale: multistrato di pioppo con rivestimento melaminico aspetto acero

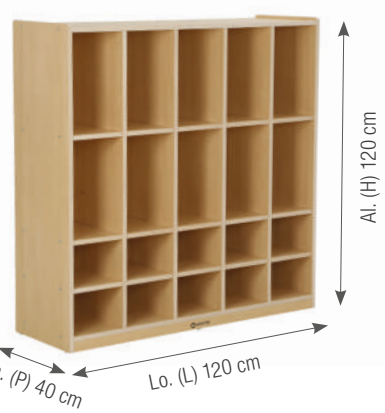

compartimento per lo zaino
scomparto per lo zaino



MOCHILA Y ZAPATERO ZAINO E PORTASCARPE



zapatero / scarpiera





Zapatero para 15 pares de zapatos

Nuestro zapatero de alta calidad para guardería ofrece la solución ideal para guardar los zapatos de sus pequeños de forma ordenada y ahorrando espacio. Fabricado en robusto múltiplex de álamo con un noble revestimiento de melamina en aspecto de arce, el estante convence no sólo por su atractivo aspecto, sino también por su durabilidad y estabilidad.

El zapatero ofrece espacio para un total de 15 pares de zapatos, que pueden guardarse en 15 compartimentos separados para zapatos. Cada compartimento mide L 19 x A 16,5 x P 33 cm y ofrece espacio suficiente para los zapatos pequeños de los niños. Gracias a la clara subdivisión, los niños no pierden de vista sus propios zapatos y aprenden a mantener el orden al mismo tiempo.

Destaca especialmente el fácil manejo y el rápido automontaje de la estantería. Gracias a las claras instrucciones de montaje, el estante está rápidamente listo para su uso y los niños pueden utilizarlo de inmediato.

Nuestro zapatero para guardería no sólo es funcional, sino que también está diseñado para ser seguro para los niños. Los bordes redondeados y el cuidadoso acabado garantizan un uso seguro para los más pequeños.

- medidas (Lo.xAn.xAl.): 64 x 35 x 100 cm
- profundidad del compartimento: 35 cm
- material: múltiplex de álamo con revestimiento de melamina en aspecto de arce

KB1-DG021-A

VIDEO DEL PRODUCTO
VIDEO DEL PRODOTTO



ZAPATERO
SCARPIERA

NUEVO
NUOVO



Scarpiera per 15 paia di scarpe

La nostra scarpiera di alta qualità per l'asilo offre la soluzione ideale per riporre le scarpe dei vostri piccoli in modo ordinato e poco ingombrante. Realizzato in robusto multistrato di pioppo con un nobile rivestimento melaminico in look acero, lo scaffale convince non solo per il suo aspetto accattivante, ma anche per la sua durata e stabilità.

La scarpiera offre spazio per un totale di 15 paia di scarpe, che possono essere riposte in 15 scomparti separati. Ogni scomparto misura L 19 x H 16,5 x P 33 cm e offre spazio sufficiente per le scarpe piccole dei bambini. Grazie alla chiara suddivisione, i bambini tengono traccia delle proprie scarpe e imparano allo stesso tempo a mantenere l'ordine.

Particolarmente degna di nota è la maneggevolezza e la rapidità di auto-assemblaggio dello scaffale. Grazie alle chiare istruzioni di montaggio, lo scaffale è subito pronto per l'uso e può essere utilizzato immediatamente dai bambini.

La nostra scarpiera per l'asilo non è solo funzionale, ma anche progettata per essere sicura per i bambini. I bordi arrotondati e la lavorazione accurata garantiscono un utilizzo sicuro per i più piccoli.

- dimensioni (L/P/H): 63 x 39 x 100 cm
- profondità dello scomparto: 35 cm
- materiale: múltiplex di pioppo con rivestimento melaminico in look acero

NUEVO
NUOVO

Zapatero para 10 pares de zapatos

El zapatero de guardería para 10 niños es la solución ideal para garantizar el orden y la claridad en cualquier guardería o sala de preescolar. Con sus estudiadas dimensiones de L 110 x A 30 x H 40 cm, el estante ofrece espacio suficiente para guardar ordenadamente los zapatos de hasta diez niños.

El bienestar de los niños es siempre una prioridad, por lo que los bordes del zapatero están cuidadosamente tratados y redondeados para evitar lesiones. La seguridad y durabilidad del zapatero están así garantizadas.

El automontaje del zapatero es muy sencillo, por lo que está rápidamente listo para su uso. El estante viene con instrucciones de montaje fáciles de entender, que hacen del montaje una tarea sin complicaciones. En muy poco tiempo, podrá montar el estante y proporcionar así a los niños un entorno organizado y ordenado.

El zapatero infantil para 10 niños no sólo es funcional y práctico, sino también un bonito mueble que realza la habitación infantil. Permite que los niños se responsabilicen de sus propias cosas a una edad temprana y fomenta así su independencia.

- medidas (Lo.xAn.xAl.): 110 x 30 x 40 cm
- altura del estante: 17 cm
- profundidad del compartimento: 28 cm
- material: multiplex de álamo con revestimiento de melamina en aspecto de arce

KB1-DG022-A

10 AÑOS
DE GARANTÍA
GARANZIA
10 ANNI



Scarpiera per 10 paia di scarpe

La scarpiera per asilo per 10 bambini è la soluzione ideale per garantire ordine e chiarezza in qualsiasi asilo o stanza preescolare. Con le sue dimensioni ben studiate di L 110 x P 30 x H 40 cm, lo scaffale offre spazio sufficiente per riporre ordinatamente le scarpe di un massimo di dieci bambini.

Il benessere dei bambini è sempre una priorità, quindi i bordi della scarpiera sono accuratamente trattati e arrotondati per evitare lesioni. La sicurezza e la durata dello scaffale sono quindi garantite.

L'auto-assemblaggio della scarpiera è molto semplice, in modo che sia rapidamente pronta per l'uso. Lo scaffale viene fornito con istruzioni di montaggio di facile comprensione, che rendono l'assemblaggio un compito semplice. In pochissimo tempo è possibile montare lo scaffale e offrire ai bambini un ambiente organizzato e ordinato.

La scarpiera per 10 bambini non è solo funzionale e pratica, ma anche un bel pezzo d'arredamento che valorizza la cameretta. Permette ai bambini di assumersi la responsabilità delle proprie cose fin da piccoli, promuovendo così la loro indipendenza.

- dimensioni (L/P/H): 110 x 30 x 40 cm
- altezza del ripiano: 17 cm
- profondità dello scomparto: 28 cm
- materiale: multistrato di pioppo con rivestimento melaminico aspetto acero

VÍDEO DEL
PRODUCTO
VIDEO DEL
PRODOTTO

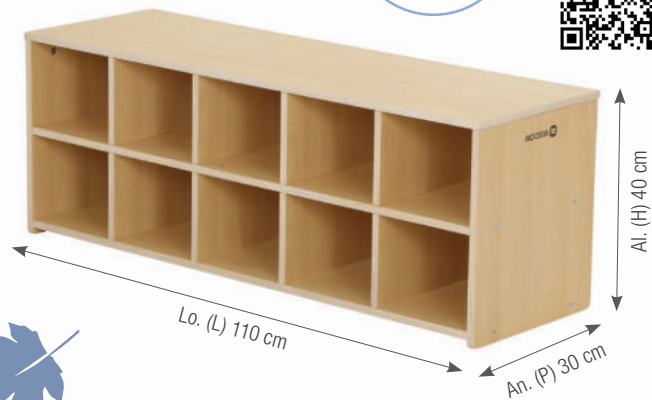

rounded edges
bords arrondis

NUEVO
NUOVO

Armario doble

Nuestro práctico armario doble para niños de guardería es la solución ideal para crear orden y estructura en las zonas de guardarropa de las guarderías. Este perchero diseñado con cariño ofrece a los pequeños aventureros la oportunidad de guardar sus objetos personales de forma ordenada y de cuidar de sus propias cosas desde el principio.

Un espacioso compartimento para zapatos ofrece espacio suficiente para dos pares de zapatos. Con unas dimensiones de L 38 x A 16,5 x P 39 cm, tanto las zapatillas como una muda de zapatos pueden encontrar fácilmente su sitio. De este modo, los niños pueden organizar fácilmente sus zapatos y tenerlos siempre a la vista.

El perchero doble también está equipado con dos robustos ganchos dobles para colgar chaquetas, gorros, bufandas y otras prendas. Aquí, los pequeños torbellinos tienen espacio suficiente para guardar su armario ordenadamente y volver a encontrarlo rápidamente.

El compartimento para la ropa del armario mide L 38 x A 65 x P 39 cm, por lo que ofrece mucho espacio para guardar chaquetas, mochilas y otros objetos personales. El armario en sí mide L 42 x A 40 x H 130 cm y encaja perfectamente en el cuarto de los niños sin ocupar demasiado espacio.

Especialmente práctico es el rápido automontaje, que no requiere ningún montaje tedioso. Esto significa que el perchero puede ponerse en funcionamiento de inmediato y ofrecer a los más pequeños una forma atractiva de guardar sus cosas.

- medidas (Lo.xAn.xAl.): 42 x 40 x 130 cm
- material: multiplex de álamo con revestimiento de melamina en aspecto de arce

KB1-NWA024-A



ARMARIO DOBLE ARMADIO DOPPIO

Armadio doppio

Il nostro pratico armadio doppio per bambini dell'asilo è la soluzione ideale per creare ordine e struttura negli spazi del guardaroba dell'asilo. Questo appendiabiti dal design accattivante offre ai piccoli avventurieri la possibilità di riporre ordinatamente i propri effetti personali e di prendersi cura delle proprie cose fin dall'inizio.

Un ampio scomparto per le scarpe offre spazio sufficiente per due paia di scarpe. Grazie alle dimensioni di L 38 x H 16,5 x P 39 cm, sia le pantofole che il cambio di scarpe trovano facilmente posto. In questo modo, i bambini possono organizzare facilmente le loro scarpe da soli e tenerle sempre sott'occhio.

L'appendiabiti doppio è inoltre dotato di due robusti ganci doppi per appendere giacche, berretti, sciarpe e altri capi di abbigliamento. In questo modo i piccoli vorticosi hanno spazio a sufficienza per riporre ordinatamente il loro guardaroba e ritrovarlo rapidamente.

Il vano porta abiti dell'armadio misura L 38 x H 65 x P 39 cm e offre quindi molto spazio per riporre giacche, zaini e altri oggetti personali. L'armadio stesso misura L 42 x L 40 x H 130 cm e si inserisce perfettamente nella cameretta senza occupare troppo spazio.

Particolarmente pratico è il rapido auto-assemblaggio, che non richiede un montaggio noioso. In questo modo, l'appendiabiti può essere messo subito in funzione e offrire ai più piccoli un modo accattivante per riporre le loro cose.

- dimensioni (L/P/H): 42 x 40 x 130 cm
- materiale: multiplex di pino con rivestimento melaminico in look acero



Armario para seis personas

Nuestro armario de alta calidad para seis personas se ha desarrollado especialmente para su uso en la guardería y ofrece seis espaciosos compartimentos para mochilas, tres amplios compartimentos para dos pares de zapatos por niño y dos perchas dobles cada una para disponer de espacio suficiente para colgar chaquetas, gorras y otras prendas.

Los compartimentos para la ropa miden L 38 x A 65 x P 39 cm, por lo que ofrecen espacio suficiente para la ropa personal de cada niño. Los compartimentos para mochilas miden 18 x 36 x 39 cm y son lo suficientemente grandes para guardar con seguridad todo tipo de mochilas. Los compartimentos para zapatos miden L 38 x H 16,5 x P 39 cm, por lo que ofrecen espacio suficiente para los zapatos de los niños.

Fabricado con material multiplex de álamo de alta calidad, el armario es robusto y duradero. El revestimiento de melamina en un atractivo aspecto de arce confiere al perchero una superficie atractiva y facilita su limpieza. Los bordes redondeados proporcionan seguridad adicional, especialmente en un entorno con niños.

El montaje es muy sencillo y sin complicaciones, gracias al rápido automontaje. Así, el perchero está listo para su uso en un abrir y cerrar de ojos y enriquece cualquier guardería con una práctica opción de almacenamiento para objetos personales.

- medidas (Lo.xAn.xAl.): 120 x 39 x 130 cm
- material: multiplex de álamo con revestimiento de melamina en aspecto de arce

KB1-NWA025-A

perchas dobles
ganci per cappotti doppi

10 AÑOS
DE GARANTÍA
GARANZIA
10 ANNI



NUEVO
NUOVO



bordes redondeados
bordi arrotondati

Armadio per sei persone

Il nostro guardaroba di alta qualità per sei persone è stato appositamente progettato per l'uso nelle scuole materne e offre sei spaziosi scomparti per gli zaini, tre ampi scomparti per due paia di scarpe per bambino e due ganci doppi per appendere giacche, berretti e altri capi di abbigliamento.

Gli scomparti per i vestiti misurano L 38 x H 65 x P 39 cm e offrono quindi spazio sufficiente per i vestiti personali di ogni bambino. Gli scomparti per gli zaini misurano L: 18 x H 36 x P 39 cm e sono sufficientemente grandi per riporre in modo sicuro tutti i tipi di zaini. Gli scomparti per le scarpe misurano L 38 x H 16,5 x P 39 cm e offrono spazio sufficiente per le scarpe dei bambini.

Realizzato in materiale multistrato di pioppo di alta qualità, l'armadio è robusto e durevole. Il rivestimento melaminico in un attraente look acero conferisce all'appendiabiti una superficie attraente e lo rende facile da pulire. Gli spigoli arrotondati garantiscono una maggiore sicurezza, soprattutto in un ambiente con bambini.

Il montaggio è molto semplice e senza complicazioni, grazie al rapido autoassemblaggio. In questo modo, l'appendiabiti è pronto per l'uso in pochissimo tempo e arricchisce ogni asilo con una pratica opzione per riporre gli oggetti personali.

- dimensioni (L/P/H): 120 x 39 x 130 cm
- materiale: multistrato di pioppo con rivestimento melaminico aspetto acero

VIDEO DEL
PRODUCTO
VIDEO DEL
PRODOTTO





10 AÑOS
DE GARANTÍA
GARANZIA
10 ANNI

NUEVO
NUOVO

VIDEO DEL
PRODUCTO
VIDEO DEL
PRODOTTO



Estante para 6 mochilas

La estantería mochila con 6 compartimentos es un mueble indispensable para cualquier guardería. Con sus generosas dimensiones de L 82 x A 39 x A 78 cm, ofrece espacio suficiente para guardar ordenadamente los efectos personales de los niños. Cada compartimento de mochila mide L 25 x P 36 x 32 cm y ofrece así espacio suficiente para las pequeñas mochilas escolares, chaquetas u otros utensilios.

La práctica división de la estantería permite a los niños organizar sus cosas de forma independiente, lo que les da un sentido de independencia y responsabilidad. Además, contribuye a que la habitación infantil tenga siempre un aspecto limpio y ordenado.

Montar la estantería es un juego de niños gracias a las sencillas instrucciones de construcción y montaje que se incluyen. Los padres y educadores pueden montar fácilmente la estantería ellos mismos sin tener que recurrir a ayuda profesional.

- medidas (Lo.xAn.xAl): 82 x 39 x 78 cm
- compartimento para mochila (Lo.xAn.xAl): 25 x 36 x 32 cm
- material: multiplex de álamo con revestimiento de melamina en aspecto de arce

KB1-AZ12080-V02

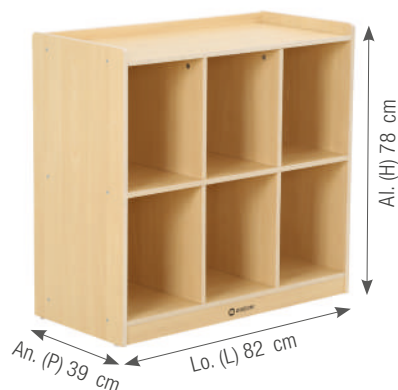

Scaffale per 6 zaini

Lo scaffale a zaino con 6 scomparti è un elemento d'arredo indispensabile per ogni scuola materna. Con le sue generose dimensioni di L 82 x P 39 x H 78 cm, offre spazio sufficiente per riporre ordinatamente gli effetti personali dei bambini. Ogni scomparto misura L 25 x P 36 x 32 cm e offre quindi spazio sufficiente per i piccoli zaini scolastici, le giacche o altri utensili.

La pratica suddivisione del ripiano permette ai bambini di organizzare le proprie cose in modo autonomo, trasmettendo loro un senso di indipendenza e responsabilità. Inoltre, contribuisce a far sì che la cameretta abbia sempre un aspetto pulito e ordinato.

L'assemblaggio dello scaffale è un gioco da ragazzi grazie alle semplici istruzioni di costruzione e montaggio fornite. I genitori e gli educatori possono facilmente assemblare lo scaffale da soli, senza dover ricorrere all'aiuto di professionisti.

- dimensioni (L/P/H): 82 x 39 x 78 cm
- scomparto per lo zaino (L/P/H): 25 x 36 x 32 cm
- materiale: multiplex di pioppo con rivestimento melaminico in look acero

combinación de 2 estantes
combinazione di 2 ripiani



Estante para 4 mochilas

La estantería para mochilas con 4 compartimentos es la solución perfecta para aportar orden y estructura a la vida cotidiana del jardín de infancia. Fabricada en multiplex de álamo de alta calidad y acabada con un elegante revestimiento de melamina con aspecto de arce, esta estantería no sólo es funcional, sino también estéticamente agradable.

Con unas dimensiones de 52 x 39 x 78 cm, la estantería para mochilas ofrece espacio suficiente para guardar hasta cuatro mochilas. Los compartimentos tienen unas generosas dimensiones de L 25 x An 39 x Al 32 cm, por lo que proporcionan fácilmente espacio para las pertenencias personales de cada niño.

El montaje de esta estantería es extremadamente sencillo y sin complicaciones. Gracias a su estudiado diseño, el montaje se realiza en un abrir y cerrar de ojos. Todos los materiales de montaje necesarios están incluidos en el volumen de suministro, por lo que la estantería está lista para su uso inmediato.

La estantería para mochilas se ha desarrollado especialmente para su uso en guarderías y se caracteriza por su gran estabilidad y durabilidad. Contribuye a inculcar el sentido del orden y la responsabilidad en los niños a una edad temprana, ya que pueden guardar sus mochilas y efectos personales de forma fácilmente accesible y ordenada.

Con esta estantería para mochilas, se crea un ambiente ordenado y agradable en la guardería, que no sólo facilita la organización a los educadores, sino que también ofrece a los niños una forma lúdica de ordenar y encontrar sus propias cosas.

- medidas (Lo.xAn.xAl.): 55 x 39 x 78 cm
- compartimento para mochila (Lo.xAn.xAl.): 25 x 38 x 32 cm
- material: multiplex de álamo con revestimiento de melamina en aspecto de arce

KB1-AZ12081-V02

10 AÑOS
DE GARANTÍA
GARANZIA
10 ANNI

almacenamiento
adicional
stoccaggio aggiuntivo

esquinas redondeadas
angoli arrotondati



Lo. (L) 52 cm

Al. (H) 78 cm

Scaffale per 4 zaini

Lo scaffale a zaino con 4 scomparti è la soluzione perfetta per portare ordine e struttura nella vita quotidiana dell'asilo. Realizzato in multistrato di pioppo di alta qualità e rifinito con un elegante rivestimento melaminico effetto acero, questo scaffale non è solo funzionale ma anche esteticamente gradevole.

Con dimensioni di L 52 x L 39 x H 78 cm, lo scaffale per zaini offre spazio sufficiente per contenere fino a quattro zaini. Gli scomparti hanno dimensioni generose di L 25 x P 39 x H 32 cm, in modo da offrire facilmente spazio agli effetti personali di ogni bambino.

Il montaggio di questo scaffale è estremamente semplice e senza complicazioni. Grazie al design ben studiato, l'autoassemblaggio avviene in pochissimo tempo. Tutti i materiali necessari per il montaggio sono inclusi nella fornitura, in modo che lo scaffale sia subito pronto all'uso.

Lo scaffale per zaini è stato sviluppato appositamente per l'uso nella scuola materna ed è caratterizzato da un'elevata stabilità e durata. Contribuisce a infondere nei bambini un senso di ordine e responsabilità fin dalla più tenera età, in quanto possono riporre i loro zaini e i loro effetti personali in modo facilmente accessibile e ordinato.

Con questo scaffale per zaini, si crea un'atmosfera ordinata e amichevole nell'asilo nido, che non solo facilita l'organizzazione da parte degli educatori, ma offre anche ai bambini un modo giocoso per ordinare e trovare le proprie cose.

- dimensioni (L/P/H): 55 x 39 x 78 cm
- scomparto per lo zaino (L/P/H): 25 x 38 x 32 cm
- materiale: multistrato di pioppo con rivestimento melaminico aspetto acero

VIDEO DEL
PRODOTTO
VIDEO DEL
PRODOTTO



NUEVO
NUOVO

10 AÑOS
DE GARANTÍA
GARANZIA
10 ANNI



Estantería con 2 filas y 6 cajas pequeñas y 3 grandes

Nuestra estantería móvil con 2 filas y un total de 9 cajas es la solución ideal para una organización perfecta en la guardería. Con 6 cajas pequeñas y 3 grandes, esta estantería de multiplex de álamo con revestimiento de melamina en aspecto de arce ofrece espacio suficiente para guardar ordenadamente juguetes, libros y materiales de manualidades.

La estantería está fabricada en multiplex de álamo con un resistente revestimiento de melamina en aspecto de arce. Este material no sólo es extremadamente robusto, sino que también confiere a la estantería un aspecto intemporal y atractivo que encaja a la perfección en cualquier cuarto infantil. Las cajas en las que se guardan los distintos materiales son de polipropileno duradero que resiste incluso a los niños más exigentes.

Además, la estantería tiene un estante elevado con un borde en tres lados. Aquí puede colocar con seguridad objetos adicionales, como libros o adornos, sin que se caigan.

- medidas (Lo.xAn.xAl.): 58 x 39 x 83 cm
- profundidad del compartimento: 36 cm
- material: multiplex de álamo con revestimiento de melamina en aspecto de arce
- cajas de PP

KB1-DG013-A

Scaffale con 2 file e 6 scatole piccole e 3 grandi

Il nostro scaffale mobile con 2 file e un totale di 9 scatole è la soluzione ideale per un'organizzazione perfetta nella scuola materna. Con 6 scatole piccole e 3 grandi, questo scaffale in multistrato di pioppo con rivestimento melaminico in look acero offre spazio sufficiente per riporre ordinatamente giocattoli, libri e materiali artigianali.

Lo scaffale è realizzato in multistrato di pioppo con un resistente rivestimento melaminico in look acero. Questo materiale non solo è estremamente robusto, ma conferisce allo scaffale un aspetto senza tempo e accattivante che si adatta perfettamente a qualsiasi ambiente della cameretta. Le scatole in cui è possibile riporre i vari materiali sono realizzate in polipropilene resistente, in grado di resistere anche ai bambini più esigenti.

Inoltre, lo scaffale è dotato di un ripiano rialzato con un bordo su tre lati. Qui è possibile collocare in modo sicuro altri oggetti, come libri o decorazioni, senza che cadano.

- dimensioni (L/P/H): 58 x 39 x 83 cm
- profondità del vano: 36 cm
- materiale: multiplex di pioppo con rivestimento melaminico in look acero
- scatole in PP

VIDEO DEL
PRODUCTO
VIDEO DEL
PRODOTTO



Estantería con 2 filas y 4 cajas pequeñas y 3 grandes

Nuestra estantería móvil con 2 filas y un total de 4 cajas pequeñas y 2 grandes es la solución perfecta para organizar de forma óptima la rutina diaria de la guardería y hacer que el entorno sea funcional y atractivo para los más pequeños. Esta versátil estantería ha sido diseñada para satisfacer las necesidades tanto de los niños como de los educadores.

Fabricada en multiplex de álamo con un atractivo revestimiento de melamina con aspecto de arce, esta estantería no sólo es duradera, sino también estéticamente agradable. Las cajas están hechas de polipropileno duradero que puede soportar las exigencias diarias del jardín de infancia.

La estantería tiene una opción de almacenamiento adicional con un borde elevado en tres lados. Esto permite guardar los objetos más pequeños de forma segura sin que se caigan.

Esta estantería móvil se ha desarrollado especialmente para su uso en guarderías, pero también puede utilizarse en otros centros educativos, guarderías y salas de juegos. Proporciona una forma práctica y atractiva de organizar y acceder a los materiales y juguetes de los niños.

- medidas (Lo.xAn.xAl.): 58 x 39 x 60 cm
- profundidad del compartimento: 36 cm
- material: multiplex de álamo con revestimiento de melamina en aspecto de arce
- cajas de PP

KB1-DG014-A



10 AÑOS
DE GARANTÍA
GARANZIA
10 ANNI

VÍDEO DEL
PRODUCTO
VIDEO DEL
PRODOTTO



Scaffale con 2 file e 4 scatole piccole e 3 grandi

Il nostro scaffale mobile con 2 file e un totale di 4 scatole piccole e 2 grandi è la soluzione perfetta per organizzare al meglio la routine quotidiana dell'asilo e rendere l'ambiente funzionale e piacevole per i più piccoli. Questo versatile scaffale è stato progettato per soddisfare le esigenze dei bambini e degli educatori.

Realizzato in multistrato di pioppo con un attraente rivestimento melaminico effetto acero, questo scaffale non è solo resistente ma anche esteticamente gradevole. Le scatole sono realizzate in polipropilene resistente, in grado di supportare le esigenze quotidiane della scuola materna.

Lo scaffale ha un'ulteriore possibilità di stoccaggio con un bordo rialzato su tre lati. In questo modo gli oggetti più piccoli possono essere riposti in modo sicuro senza cadere.

Questo scaffale mobile è stato sviluppato appositamente per l'uso negli asili, ma può essere utilizzato anche in altri istituti scolastici, centri diurni e sale giochi. Offre un modo pratico e accattivante per organizzare e accedere ai materiali e ai giocattoli dei bambini.

- dimensioni (L/P/H): 58 x 39 x 60 cm
- profondità del vano: 36 cm
- materiale: multistrato di pioppo con rivestimento melaminico aspetto acero
- scatole in PP



NUEVO
NUOVO





freno de estacionamiento
freno di stazionamento

NUEVO
NUOVO

10 AÑOS
DE GARANTÍA
GARANZIA
10 ANNI

Estantería con 3 filas y 12 cajas pequeñas y 3 grandes

¿Desea una solución eficaz y flexible para almacenar y organizar los juguetes, libros y materiales de su guardería? Nuestra estantería móvil con 3 filas y un total de 15 espaciosas cajas es la elección perfecta para garantizar el orden y la claridad.

La estantería está fabricada en duradero múltiplex de álamo con revestimiento de melamina en un atractivo aspecto de arce. Este material de alta calidad garantiza estabilidad y durabilidad, incluso con un uso intensivo en la guardería.

La estantería tiene un área de almacenamiento adicional con un borde elevado en tres lados. Esto permite colocar los objetos de forma segura y evita que se caigan.

- medidas (Lo.xAn.xAl): 86 x 39 x 83 cm
- profundidad del compartimento: 36 cm
- material: multiplex de álamo con revestimiento de melamina en aspecto de arce
- cajas de PP

KB1-DG015-A

VIDEO DEL
PRODUCTO
VIDEO DEL
PRODOTTO



Scaffale con 3 file e 12 scatole piccole e 3 grandi

Volete una soluzione efficiente e flessibile per riporre e organizzare giocattoli, libri e materiali nella vostra scuola materna? Il nostro scaffale mobile con 3 file e un totale di 15 spaziosi contenitori è la scelta perfetta per garantire ordine e chiarezza.

Lo scaffale è realizzato in resistente multistrato di pioppo con rivestimento melaminico in un attraente look acero. Questo materiale di alta qualità garantisce stabilità e durata, anche in caso di uso intensivo nella scuola materna.

Lo scaffale è dotato di un'area di stoccaggio aggiuntiva con un bordo rialzato su tre lati. In questo modo è possibile riporre gli oggetti in modo sicuro ed evitare che cadano.

- dimensioni (L/P/H): 86 x 39 x 83 cm
- profondità del vano: 36 cm
- materiale: multistrato di pioppo con rivestimento melaminico aspetto acero
- scatole in PP





Estantería con 3 filas y 8 cajas pequeñas y 2 grandes

Nuestra estantería móvil para guardería es la solución perfecta para organizar su entorno educativo y satisfacer las necesidades de los pequeños exploradores. Con sus características funcionales y materiales de alta calidad, esta estantería ofrece versatilidad y durabilidad.

Fabricada en multiplex de álamo con un acabado de melamina en un cálido aspecto de arce, esta estantería no sólo es resistente sino también estéticamente agradable. Su robusta construcción garantiza una larga vida útil y resiste las exigencias diarias de una guardería ajetreada.

La estantería tiene tres filas que albergan un total de 8 cajas pequeñas y 2 grandes fabricadas en polipropileno resistente. Estas cajas proporcionan un amplio espacio de almacenamiento para juguetes, libros y otros materiales necesarios para las actividades educativas.

- medidas (Lo.xAn.xAl.): 86 x 39 x 60 cm
- profundidad del compartimento: 36 cm
- material: multiplex de álamo con revestimiento de melamina en aspecto de arce
- cajas de PP

KB1-DG016-A



combinación de 2 estantes
combinazione di 2 scaffali

Scaffale con 3 file e 8 scatole piccole e 2 grandi

Il nostro scaffale mobile per l'asilo è la soluzione perfetta per organizzare l'ambiente educativo e soddisfare le esigenze dei piccoli esploratori. Grazie alle sue caratteristiche funzionali e ai materiali di alta qualità, questo scaffale offre versatilità e durata.

Realizzato in multistrato di pioppo con finitura melaminica in un caldo look acero, questo scaffale non è solo robusto ma anche esteticamente gradevole. La struttura robusta assicura una lunga durata e resiste alle esigenze quotidiane di un asilo nido affollato.

Lo scaffale è composto da tre file che contengono un totale di 8 scatole piccole e 2 grandi in polipropilene resistente. Queste scatole offrono ampio spazio per giocattoli, libri e altri materiali necessari per le attività educative.

- dimensioni (L/P/H): 86 x 39 x 60 cm
- profondità del vano: 36 cm
- materiale: multistrato di pioppo con rivestimento melaminico aspetto acero
- scatole in PP



10 AÑOS DE GARANTÍA
GARANZIA 10 ANNI

VÍDEO DEL PRODUCTO
VIDEO DEL PRODOTTO



NUEVO
NUOVO

freno de estacionamiento
freno di stazionamento



ESTANTERÍA ÁRBOL ALBERO LIBRERIA

NUEVO
NUOVO

10 AÑOS
DE GARANTÍA
GARANZIA
10 ANNI



Estantería Árbol

Nuestra estantería «Árbol» ha sido especialmente diseñada para su uso en instituciones educativas como guarderías y bibliotecas. Fabricada en multiplex de álamo de alta calidad con un duradero revestimiento de melamina en un cálido aspecto de arce, esta estantería no sólo es extremadamente resistente, sino también fácil de limpiar y de mantener. Está diseñada para satisfacer las exigencias del uso público y proporcionar años de servicio fiable.

Con una generosa anchura de 295 cm y una altura de 195 cm, nuestra estantería «Árbol» ofrece espacio suficiente para una impresionante colección de libros, revistas, juegos y otros materiales educativos. Dispone de varios niveles de estanterías abiertas que permiten un fácil acceso y una visión clara del contenido. Esta estantería es la solución ideal para crear un entorno de lectura atractivo y enseñar a los niños el placer de leer.

Además de su impresionante funcionalidad, la estantería «Árbol» también es un verdadero punto de atracción para el diseño de su pared. Su exclusivo diseño de árbol confiere a su habitación un ambiente encantador y natural que atrae tanto a niños como a adultos. El cálido acabado en arce combina a la perfección con cualquier diseño de habitación y añade un toque acogedor y atractivo a su espacio.

- medidas (L./H.): 295 x 195 cm
- material: multiplex de álamo con revestimiento de melamina en aspecto de arce

KB1-PS038-A

Albero libreria

La nostra libreria «Albero» è stata progettata appositamente per l'uso in istituzioni educative come asili e biblioteche. Realizzato in multistrato di pino di alta qualità con un resistente rivestimento melaminico in un caldo look acero, questo scaffale non solo è estremamente robusto, ma anche facile da pulire e di facile manutenzione. È stato progettato per soddisfare le esigenze dell'uso pubblico e fornire anni di servizio affidabile.

Con una larghezza generosa di 295 cm e un'altezza di 195 cm, la nostra libreria «Albero» offre spazio sufficiente per un'imponente collezione di libri, riviste, giochi e altro materiale didattico. Ha diversi livelli di scaffalatura aperti che consentono un facile accesso e una chiara visione del contenuto. Questo scaffale è la soluzione ideale per creare un ambiente di lettura accattivante e insegnare ai bambini la gioia di leggere.

Oltre alla sua straordinaria funzionalità, la libreria «Albero» è anche un vero e proprio highlight per il design delle pareti. Il suo design unico ad albero conferisce alla stanza un'atmosfera affascinante e naturale che piace sia ai bambini che agli adulti. La calda finitura in arce si integra perfettamente in qualsiasi ambiente e aggiunge un tocco accogliente e invitante al vostro spazio.

- dimensioni (L/H): 295 x 195 cm
- materiale: multiplex di pino con rivestimento melaminico in look arce



VÍDEO DEL
PRODUCTO
VIDEO DEL
PRODOTTO





JUEGO Y MOVIMIENTO
GIOCHI E ATTIVITÀ MOTORIE



CUBO DE ESPEJOS
CUBO CON SPECCHI

Juego y movimiento Giochi e attività motorie



Cubo de espejos con 2 espejos

Un cubo para los más pequeños - basta con entrar y vivir la fascinación de los espejos (1 en el techo, 1 en la pared dorsal). Un espectáculo emocional para los sentidos, para experimentar y explorar. El suelo y la pared dorsal del espejo con revestimiento de cuero artificial. **Suministro sin cojines.**

- edad recomendada: 12+ meses
- material: álamo-multiplex con revestimiento de melamina, espejo de vidrio acrílico, material espumoso, cuero artificial
- medidas (Lo.xAn.xAl.): 80 x 80 x 80 cm

KB1-CP015A-V02-46-A

Cubo con due specchi

Un cubo per i più piccoli: basta gattonare all'interno e lasciarsi affascinare dagli specchi (1 sul soffitto, 1 sulla parete di fondo). Un grande spettacolo per i sensi, per la sperimentazione e la scoperta. Base e retro dello specchio con rivestimento in similpelle. **Consegna senza cuscini.**

- età consigliata: 12+ mesi
- materiale: multistrato di pioppo con rivestimento melaminico, specchio in vetro acrilico, espanso, similpelle
- dimensioni (L/P/H): 80 x 80 x 80 cm



10 AÑOS
DE GARANTÍA
GARANZIA
10 ANNI

ANIMACIÓN
ANIMAZIONE
3D

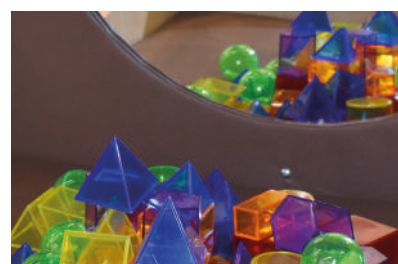

experimentar
con espejos
sperimentare con
gli specchi

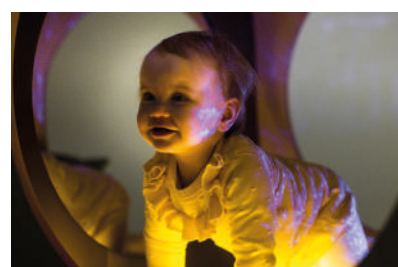

experiencias
sensoriales con
efectos de luz
esperienze sensoriali
con effetti luce



explorar, divertirse
o relajar
scoprire, divertirsi
o rilassarsi



10 AÑOS
DE GARANTÍA
GARANZIA
10 ANNI

AREA PARA
MOVIMIENTOS
PERCORSO
MOTORIO

ANIMACIÓN
ANIMAZIONE
3D



Área para movimientos,
5 piezas

Área para movimientos integrada por 5 elementos individuales que se combinan mediante conexión por enchufe. Trátase de un túnel, de espejos o de travesaños para trepar - aquí puede probarlo todo. Ideal para la sala de deportes.

Contenido: 5 pedane con diferentes funciones (espejo, pared para trepar, túnel, plano recto, plano inclinado)

- edad recomendada: 18+ meses
- material: contrachapado multiplex, vidrio acrílico, alfombra
- medidas (Lo.xAn.xAl.): 170 x 153 x 50 cm

Percorso motorio,
5 pezzi

Percorso motorio composto da 5 elementi singoli che si combinano tra loro grazie a collegamenti a innesto. Tunnel, specchi o pioli da arrampicata: qui c'è molto da sperimentare. Ideale per la sala da sport.

Contenuto: 5 pedane con funzioni diverse (specchio, parete di arrampicata, tunnel, piano dritto, piano inclinato)

- età consigliata: 18 mesi +
- materiale: compensato multistrato, vetro acrilico, tappeto
- dimensioni (L/P/H): 170 x 153 x 50 cm

KB1-AZ1A12088-105-A

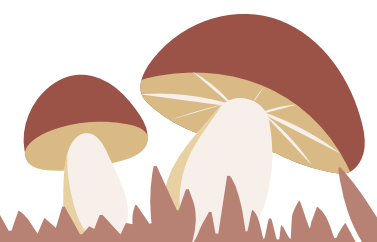



espejo para descubrir y jugar
specchio per scoprire e giocare



sencilla unión de enchufe
semplice connessione ad innesto



diversión al trepar y gatear para los más pequeños
divertimento a gattonare e arrampicarsi per i più piccoli



ideal para los primeros intentos de trepar
ideale per i primi tentativi di arrampicata



LOCOMOTORA PLAYHOUSE LOCOMOTIVA DA GIOCO

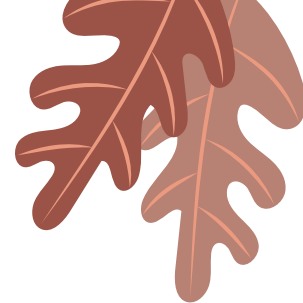

NUEVO
NUOVO



cortina por la que
arrastrarse
tenda attraverso
cui strisciare

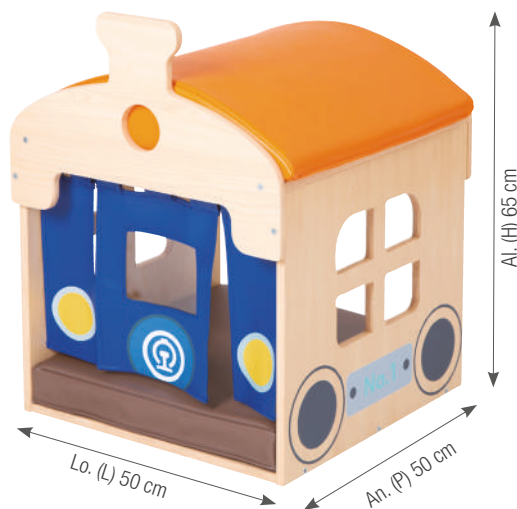

Locomotora Playhouse

- medidas (Lo.xAn.xAl.): 50 x 50 x 65 cm
- material: multiplex de álamo con revestimiento de melamina en aspecto de arce, PVC, espuma, textil

GP1-4223-P01-ED



Locomotiva da gioco

- dimensioni (L/P/H): 50 x 50 x 65 cm
- materiale: multistrato di pioppo con rivestimento melaminico in look acero, PVC, schiuma, tessuti

Progettate pensando a un divertimento senza fine e all'immaginazione, la Locomotiva e il Vagone della Casa dei Giochi offrono ai bambini uno spazio delizioso in cui impegnarsi nel gioco attivo, cercare momenti di ritiro tranquillo e far volare la loro creatività. Con un design ispirato ai treni, queste due casette cattureranno sicuramente i cuori e le menti dei piccoli avventurieri.



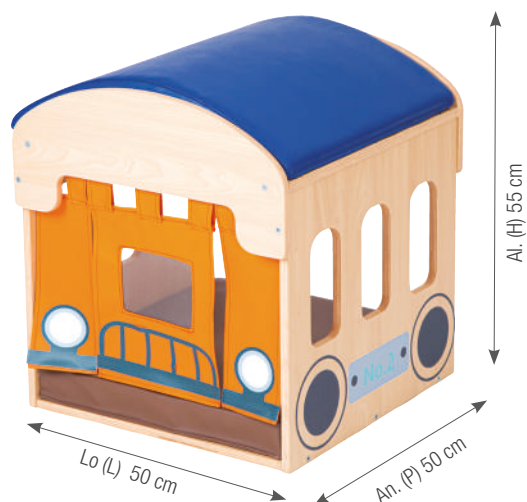

Vagón Playhouse

- medidas (Lo.xAn.xAl.): 50 x 50 x 55 cm
- material: multiplex de álamo con revestimiento de melamina en aspecto de arce, PVC, espuma, textil

GP1-4223-P02-ED



cubierta de PVC
fácil de limpiar
revestimiento in
PVC facile da
pulire

Cojín de juego «Onda»

- medidas (Lo.xAn.xAl.): 48 x 48 x 25 cm
- material: PVC, espuma HD

GP1-4223-P08-ED

Carrozza da gioco

- dimensioni (L/P/H): 50 x 50 x 55 cm
- materiale: multistrato di pioppo con rivestimento melaminico aspetto acero, PVC, schiuma, tessuto

Cuscino da gioco «Onda»

- dimensioni (L/P/H): 48 x 48 x 25 cm
- materiale: PVC, schiuma HD

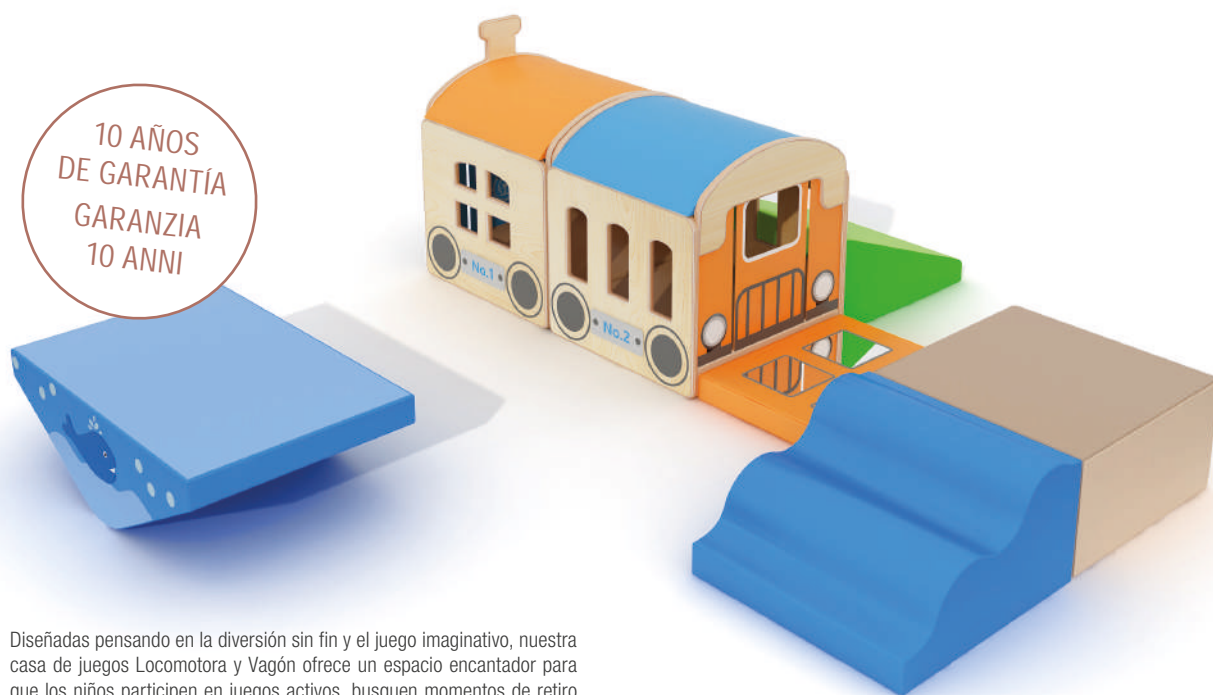

Diseñadas pensando en la diversión sin fin y el juego imaginativo, nuestra casa de juegos Locomotora y Vagón ofrece un espacio encantador para que los niños participen en juegos activos, busquen momentos de retiro tranquilo y dejen volar su creatividad. Con un jugueteón diseño inspirado en los trenes, estas dos casitas seguro que cautivarán los corazones y las mentes de los jóvenes aventureros.

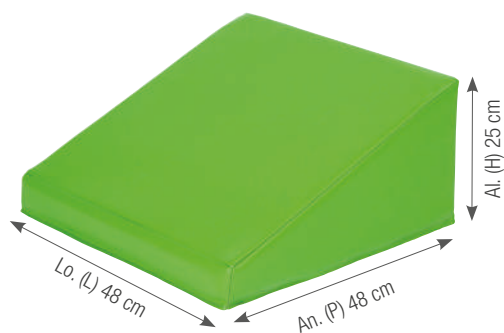

Cojín de juego «Cuña»

- medidas (Lo.xAn.xAl.): 48 x 48 x 25 cm
- material: PVC, espuma HD

GP1-4223-P05-ED

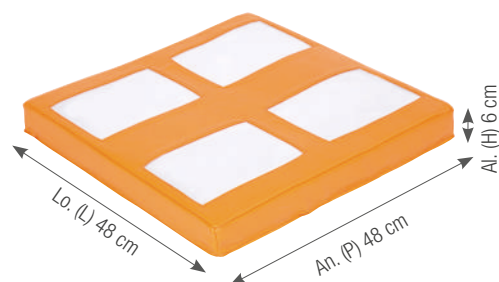

Cojín de juego «Cubo, plano»

- medidas (Lo.xAn.xAl.): 48 x 48 x 6 cm
- material: PVC, espuma HD

GP1-4223-P13-ED

Cuscino da gioco «Cuneo»

- dimensioni (L/P/H): 48 x 48 x 25 cm
- materiale: PVC, schiuma HD



Cuscino da gioco «Piatto»

- dimensioni (L/P/H): 48 x 48 x 6 cm
- materiale: PVC, schiuma HD

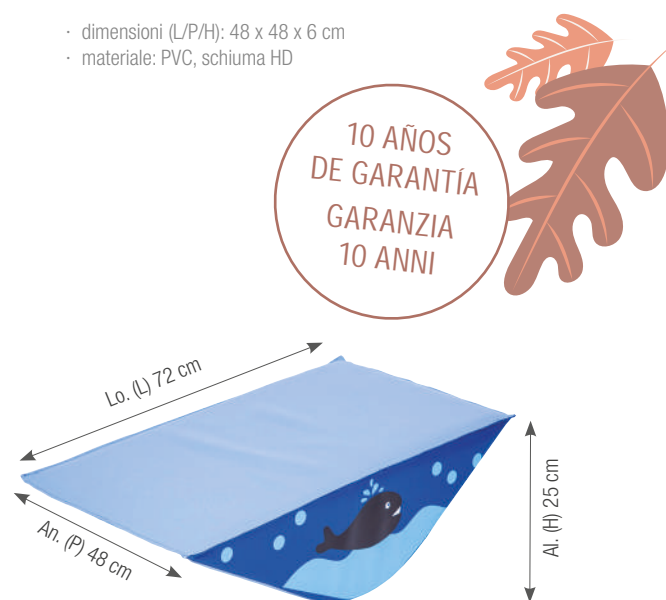

Cojín de juego «Cuboid»

- medidas (Lo.xAn.xAl.): 48 x 48 x 25 cm
- material: PVC, espuma HD

GP1-4223-P03-ED

Cojín de juego «Balancín»

- medidas (Lo.xAn.xAl.): 72 x 48 x 25 cm
- material: PVC, espuma HD

GP1-4223-P17-ED

Cuscino da gioco «Parallelepipedo»

- dimensioni (L/P/H): 48 x 48 x 25 cm
- materiale: PVC, schiuma HD

Cuscino da gioco «Dondolo»

- dimensioni (L/P/H): 72 x 48 x 25 cm
- materiale: PVC, schiuma HD

MESA DE BLOQUES DE JUGUETE TAVOLO PER MATTONCINI DA COSTRUZIONE



10 AÑOS
DE GARANTÍA
GARANZIA
10 ANNI



Mesa de bloques de juguete

Mesa de bloques de juguete para obras pequeñas y grandes. Esta mesa de jugar para los clásicos bloques de apriete, con su superficie grande, abundante espacio para construir.

- medidas de la mesa (Lo.xAn.xAl.): 89 x 86 x 40 cm
- medidas de la superficie de jugar (L./A.): 77 x 77 cm
- material: álamo-multiplex con revestimiento de melamina, aspecto de arco; plástico
- edad: a partir de 2 años

KB1-GY19037-A

Tavolo per mattoncini da costruzione

Tavolo per mattoncini per la realizzazione di piccoli e grandi edifici. Questo tavolo da gioco per classici mattoncini assemblabili offre molto spazio per edificare e realizzare costruzioni grazie alla sua ampia superficie di gioco.

- dimensioni (L/P/H): 89 x 86 x 40 cm
- dimensioni superficie di gioco (L/P): 77 x 77 cm
- materiale: multistrato di pino con rivestimento melaminico, aspetto acero; plastica
- età: a partire dai 2 anni

ANIMACIÓN
ANIMAZIONE
3D

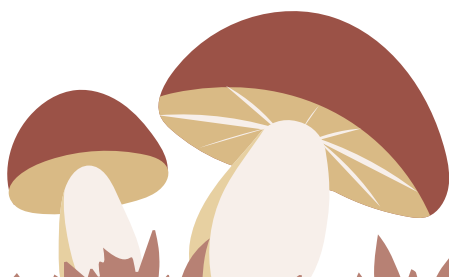

CARRITO PARA BLOQUES DE JUGUETE

CARRELLO PER MATTONCINI DA COSTRUZIONE



10 AÑOS DE GARANTÍA
GARANZIA 10 ANNI



superficie grande de juegos para construir
grande superficie di gioco per edificare e costruire

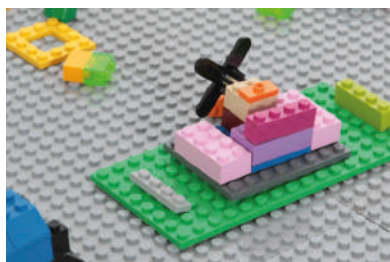

abundante espacio de almacenamiento en 4 compartimentos
spazio di stivaggio in abbondanza in 4 scomparti





Carrito para bloques de juguete

Carrito para bloques de juguete para grandes proyectos de construcción

Este carrito para los clásicos bloques de juguete de apriete ofrece, con su amplia superficie para el juego, abundante espacio para jugar y construir. Los bloques pueden guardarse, economizando espacio, en los 4 compartimentos que se encuentran debajo de la superficie para el juego. Gracias a los rodillos silenciosos de marcha fácil con freno de fijación integrado, el carrito de construcción puede moverse y estacionarse de manera segura.

- edad: a partir de 4 años
- medidas de la mesa (Lo.xAn.xAl.): 87 x 84 x 60 cm
- medidas de la superficie para el juego (L./A.): 80 x 80 cm
- medidas de los partimentos (Lo.xAn.xAl.): 80 x 41 x 21 cm
- material: álamo-multiplex con revestimiento de melamina, aspecto de arce, plástico
- rodillos de acero con neumático engomado

KB1-GY19038-A

Carrello per mattoncini da costruzione

Carrello porta mattoncini per grandi progetti edilizi

Questo carrello per classici mattoncini assemblabili offre molto spazio per edificare e realizzare costruzioni grazie alla sua ampia area di gioco. I mattoncini possono essere riposti nei 4 contenitori salvaspazio sotto la superficie di gioco. Grazie alle ruote silenziose e scorrevoli con freno di stazionamento integrato, il carrello può essere spostato liberamente e posizionato in modo sicuro.

- età: dai 4 anni
- dimensioni (L/P/H): 87 x 84 x 60 cm
- dimensioni superficie di gioco (L/P): 80 x 80 cm
- dimensioni (L/P/H): 80 x 41 x 21 cm
- materiale: multistrato di pino con rivestimento melaminico, aspetto acero, plastica
- rotelle in acciaio con pneumatici gommati

PARED MÓVIL DE CONSTRUCCIÓN PANNELLO MOBILE PER COSTRUZIONI

10 AÑOS
DE GARANTÍA
GARANZIA
10 ANNI



VIDEO DEL
PRODUCTO
VIDEO DEL
PRODOTTO



caja de almacenamiento para
la pared de construcción
cassetta di stoccaggio per
pannello per costruzioni



juego de
herramientas
de 8 piezas
set di attrezzi
da 8 pezzi



bloques de juguete
mattoncini

tarjetas modelo
carte-modello

pared de construcción
pannello per costruzioni

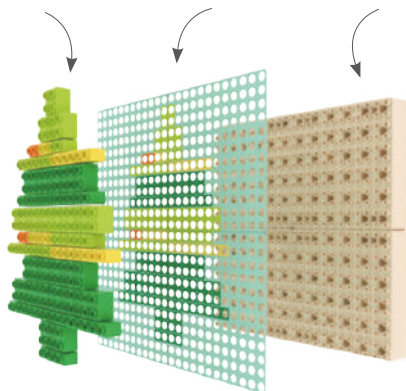

gran paquete temático
pacchetto tematico grande

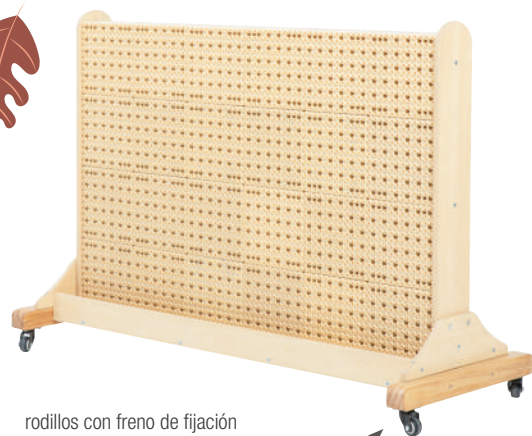

rodillos con freno de fijación
ruote con freno di stazionamento

Pared móvil de construcción

Pared móvil de construcción con gran paquete temático y juego de herramientas en 8 piezas. La pared de construcción en la que puede jugarse desde ambos lados ofrece, junto con el extenso paquete temático integrado por bloques de juguete, tarjetas de modelo y el juego de herramientas de 8 piezas, un paquete completo para fomentar:

- habilidades motoras finas, coordinación de mano y ojo, creatividad, exploración de causa y efecto, capacidad de reacción, juego de roles

Paquete temático:

- ruedas dentadas, construir, granja, espacio extraterrestre, familia, edificio, océanos, dinosaurios

Juego de herramientas:

- destornillador eléctrico, destornillador, llave inglesa, sujetapiezas para la pared de construcción, 4 suplementos diferentes para destornilladores eléctricos y destornilladores.

Gracias a los rodillos silenciosos y de movimiento fácil con freno de fijación, la pared puede desplazarse de manera segura a cualquier lugar.

- edad: a partir de 4 años
- medidas (Lo.xAn.xAl.): 128 x 50 x 90 cm
- material: álamo-multiplex con revestimiento de melamina, aspecto de arce; plástico, rodillos de acero con neumático engomado, madera maciza de pino

KB4-GNB212-SET

Pannello mobile per costruzioni

Pannello mobile per costruzioni con grande pacchetto tematico e set di attrezzi da 8 pezzi. Il pannello per costruzioni giocabile da entrambi i lati, offre insieme all'ampio pacchetto tematico composto da mattoncini, carte-modello e set di strumenti da 8 pezzi, un pacchetto completo per esercitare quanto segue:

- capacità fino-motorie, coordinazione occhio-mano, creatività, relazione tra causa ed effetto, reattività, giochi di ruolo

Pacchetto tematico:

- ingranaggi, edificare e costruire, fattoria, lo spazio, famiglia, edifici, oceani, dinosauri

Set di utensili:

- avvitatore a batteria, cacciavite, chiave, portautensili per pannello per costruzioni, 4 diversi inserti per avvitatore a batteria e cacciavite

Grazie alle rotelle silenziose e scorrevoli con freno di stazionamento, la parete può essere spostata e posizionata in qualsiasi luogo in modo sicuro.

- età: dai 4 anni
- dimensioni (L/P/H): 128 x 50 x 90 cm
- materiale: multistrato di pino con rivestimento melaminico, aspetto acero; ruote in acciaio con pneumatici gommati, legno di pino massiccio



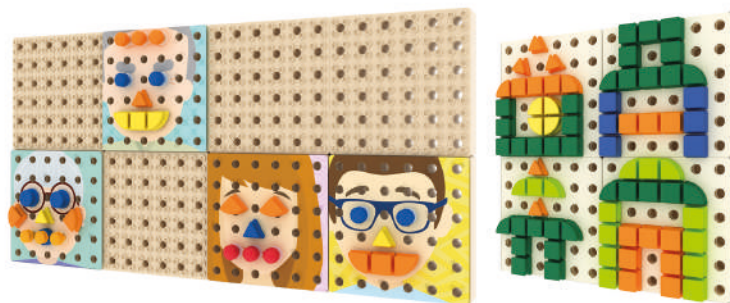

gran paquete temático: ruedas dentadas, construir, granja, espacio extraterrestre, familia, edificio, océanos, dinosaurios

pacchetto tematico grande: ingranaggi, edilizia e costruzioni, fattoria, spazio, famiglia, edifici, oceani, dinosauri

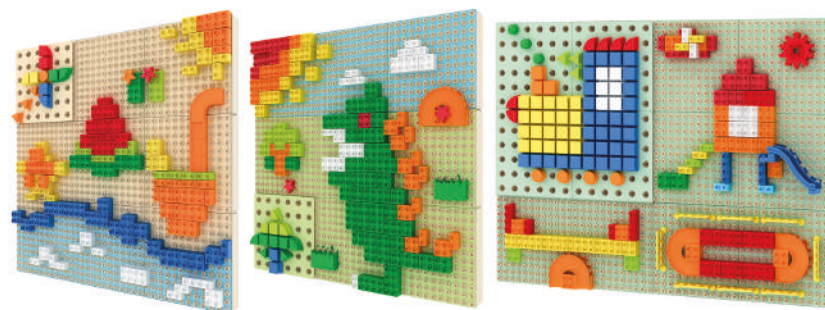
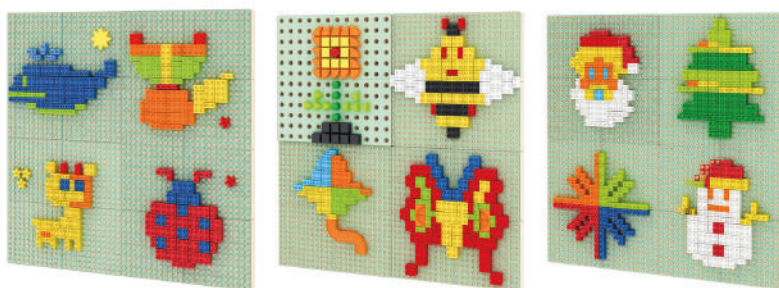

LLANTAS PARA HABILIDADES MOTORAS PNEUMATICI PER ATTIVITÀ MOTORIA

5 AÑOS
DE GARANTÍA
GARANZIA
5 ANNI



Llantas para habilidades motoras y accesorios para el exterior, 23 piezas

Llantas para habilidades motoras y accesorios para el exterior, de 23 piezas para desarrollar las habilidades motoras. Este juego invita a jugar de manera creativa y ofrece abundantes posibilidades al respecto. Los niños pueden apilar las llantas, rodarlas, atravesarlas gateando, subir en las llantas y balancearse o bien meterse en las mismas. Gracias al extenso juego de llantas, los niños pueden desarrollar jugando las diversas habilidades motoras y a la vez divertirse.

El juego incluye:

- 4x llantas negras pequeñas
- 3x llantas verdes
- 6x llantas amarillas grandes
- 2x fundas en forma de tortuga para llantas verdes
- 1x recubrimiento de malla para llantas verdes
- 3x discos para balancear - que sirven asimismo para funda de las llantas amarillas
- 2x elementos de empuje en L para llantas negras
- 2x elementos de empuje en T para llantas negras

medidas (Lo.xAn.xAl.):

- llantas negras: 40 x 40 x 15 cm
- llantas verdes: 64 x 64 x 20 cm
- llantas verdes: 80 x 80 x 10 cm
- funda en forma de tortuga: 44 x 44 x 12 cm
- recubrimiento de malla: 44 x 44 x 25 cm
- discos para balancear: 68 x 68 x 7 cm
- elemento de empuje en L: 83 x 43 cm
- elemento de empuje en T: 83 x 88 cm

material:

- Acero con recubrimiento de polvo
- TPR
- LLDPE

HWYDTS-JJ02-B

VIDEO DEL
PRODUCTO
VIDEO DEL
PRODOTTO



Pneumatici e accessori per attività motoria all'esterno, 23 pezzi

Ampio set da 23 pezzi per esercitare la motricità. Questo set invita al gioco creativo e offre una moltitudine di possibilità. I bambini possono impilare gli pneumatici, farli rotolare, gattonare, arrampicarsi e stare in equilibrio sugli pneumatici o entrarci. Grazie all'ampio set, i bambini possono allenare in modo giocoso diverse abilità motorie e sfogarsi.

Il set è costituito da:

- 4 pneumatici piccoli e neri
- 3 pneumatici verdi
- 6 pneumatici grandi e gialli
- 2 coperture a forma di tartaruga per pneumatici verdi
- 1 copertura con rete per pneumatici verdi
- 3 dischi di equilibrio: servono anche come copertura per gli pneumatici gialli
- 2 barre di spinta a L per pneumatici neri
- 2 barre di spinta a T per pneumatici neri

dimensioni (L/P/H):

- pneumatici neri: 40 x 40 x 15 cm
- pneumatici verdi: 64 x 64 x 20 cm
- pneumatici gialli: 80 x 80 x 10 cm
- copertura a forma di tartaruga: 44 x 44 x 12 cm
- copertura con rete: 44 x 44 x 25 cm
- dischi di equilibrio: 68 x 68 x 7 cm
- barra di spinta a L: 83 x 43 cm
- barra di spinta a T: 83 x 88 cm

materiale:

- acciaio verniciato a polvere
- TPR
- LLDPE



elemento de
empuje en L
barra di spinta a L

elemento de
empuje en T
barra di spinta a T

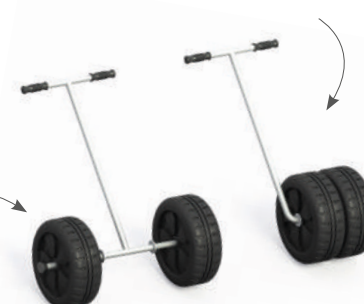



5 AÑOS DE GARANTÍA
GARANZIA 5 ANNI



montaje sencillo,
unión fija
montaggio semplice,
collegamento stabile



apilable, para
almacenar
economizando
espacio
impilabile, per
stoccaggio
salvaspazio

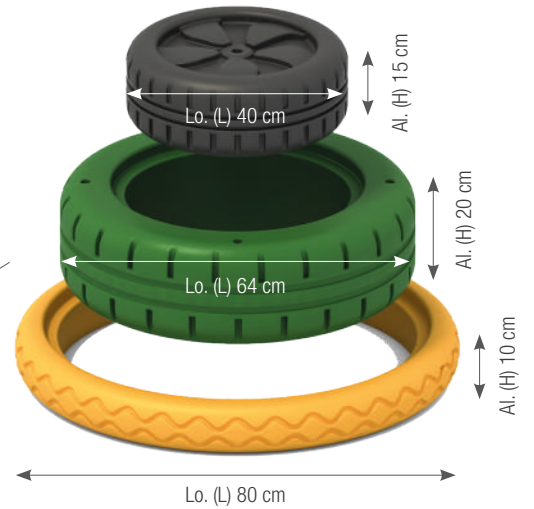

también utilizable individualmente
como tablero para balancear
utilizzabile anche
singolarmente come
trave di equilibrio

red estable para
saltar y balancear
rete robusta per il
salto e l'equilibrio

también utilizable individualmente
como tablero para balancear
utilizzabile anche
singolarmente come
trave di equilibrio

diferentes
posibilidades
de apilado
varie opzioni di
impilamento

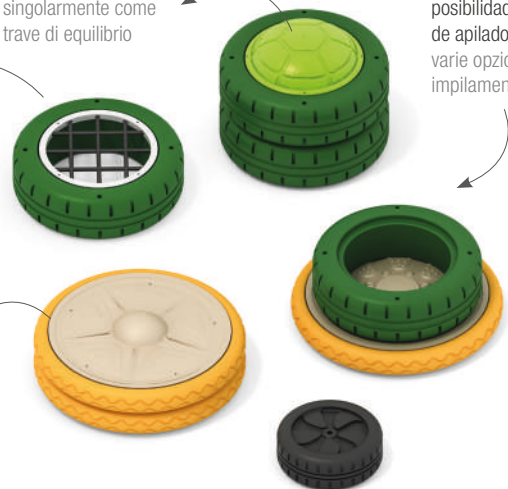

2x fundas en forma de tortuga

para llantas verdes
– también utilizable individualmente como tablero para balancear

AJ1A2213

4x llantas negras pequeñas

AJ1A2210

3x llantas verdes

AJ1A2212

6x llantas amarillas grandes

AJ1A2215

2x coperture a forma di tartaruga

per pneumatici verdi
– utilizzabile anche singolarmente come trave di equilibrio

4x pneumatici piccoli e neri

3x pneumatici verdi

6x pneumatici grandi e gialli

1x recubrimiento de malla

para llantas verdes

AJ1A2214

1x cobertura con rete

per pneumatici verdi

2x elementos de empuje en L

para llantas negras

AJ1A2222

2x elementos de empuje en T

para llantas negras

AJ1A2223

2x barre di spinta a L

per pneumatici neri

2x barre di spinta a T

per pneumatici neri

3x discos para balancear

– que sirven asimismo para funda de las llantas amarillas

AJ1A2216

3x dischi di equilibrio

– servono anche come copertura per gli pneumatici gialli

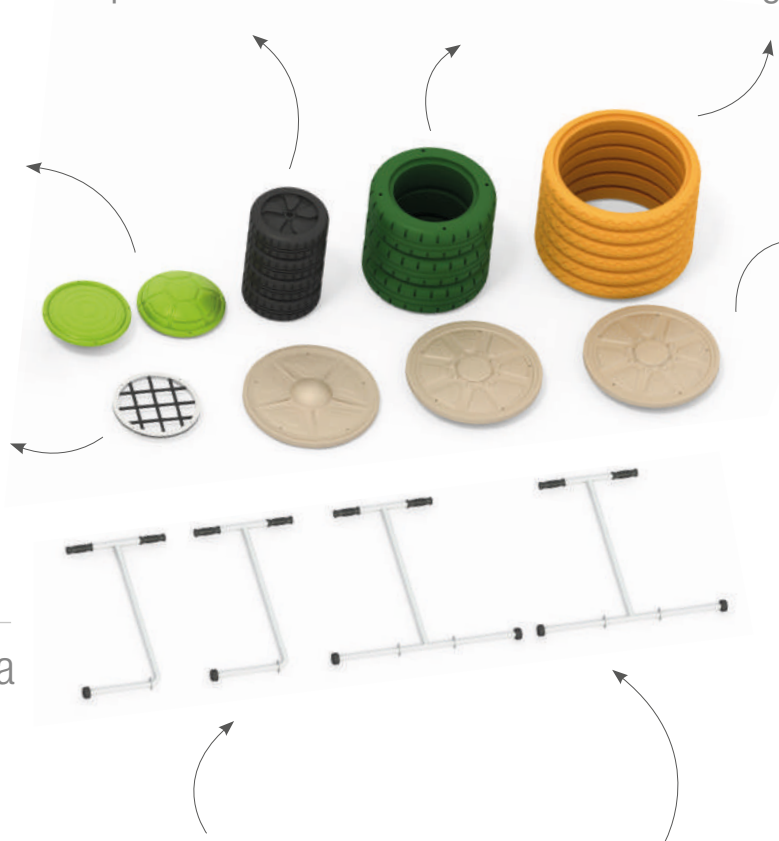

PRISMAS DE EQUILIBRIO PRISMI DI EQUILIBRIO



10 AÑOS
DE GARANTÍA
GARANZIA
10 ANNI

VÍDEO DEL
PRODUCTO
VIDEO DEL
PRODOTTO



Prismas de equilibrio

Elemento de equilibrio en forma de prisma de cuatro piezas para el jardín de infancia.

Descubra un nuevo mundo de aprendizaje lúdico en la guardería con nuestro elemento de equilibrio en forma de prisma de cuatro piezas. Este innovador juguete de equilibrio de alta calidad está especialmente diseñado para fomentar la motricidad y el equilibrio de los más pequeños.

El elemento de equilibrio consta de cuatro alturas diferentes que desafían a los niños de forma aventurera: 10 cm, 15 cm, 20 cm y 25 cm. Las diferentes alturas permiten a los niños mejorar gradualmente su destreza y coordinación mientras descubren con entusiasmo su propio equilibrio.

Una característica especial de este juego de equilibrio es que se puede apilar. Las formas individuales de los prismas pueden combinarse fácilmente entre sí para crear retos aún más altos o para guardar el conjunto ahorrando espacio después de jugar.

Nuestro juego de equilibrio se presenta en una vibrante paleta de colores compuesta por tonos azules, naranjas, verdes y naturales. Esta atractiva selección de colores anima a los niños a participar activamente y convierte el equilibrio en una experiencia divertida.

Fabricado en múltiplex de álamo de alta calidad con un resistente revestimiento de melamina, este juguete garantiza una larga vida útil y soporta un uso intensivo en el jardín de infancia. El veteado de arce confiere al elemento de equilibrio una estética natural y atemporal que encaja perfectamente en cualquier jardín de infancia.

La seguridad de sus hijos es nuestra máxima prioridad. Cada elemento individual del elemento de equilibrio puede soportar una carga de hasta 100 kg y se ha comprobado cuidadosamente su estabilidad y durabilidad. Por lo tanto, puede estar seguro de que sus hijos puedan jugar con seguridad y sin preocupaciones.

Queremos liberarle del trabajo de montaje, por lo que el elemento de equilibrio se entrega completamente montado. Todo lo que tiene que hacer es desmontarlo y los pequeños aventureros ya pueden empezar a jugar.

medidas (Lo.xAn.xAl.): 52 x 45 x 10 cm,
52 x 45 x 15 cm,
52 x 45 x 20 cm,
52 x 45 x 25 cm

· material: múltiplex de álamo, 18 mm, con revestimiento de melamina con veta de arce; colores: Natural, Naranja, Verde, Azul

KB1-DG012-A

mayores retos debido a la apilabilidad
maggiori sfide dovute all'impilabilità



ahorro de espacio gracias
al apilamiento
conservazione salvaspazio
grazie all'impilabilità

